

**Cambridge Pre-Packaged / Pre-Cut
Olde English Round Waterfall Kit
Instruction Manual**

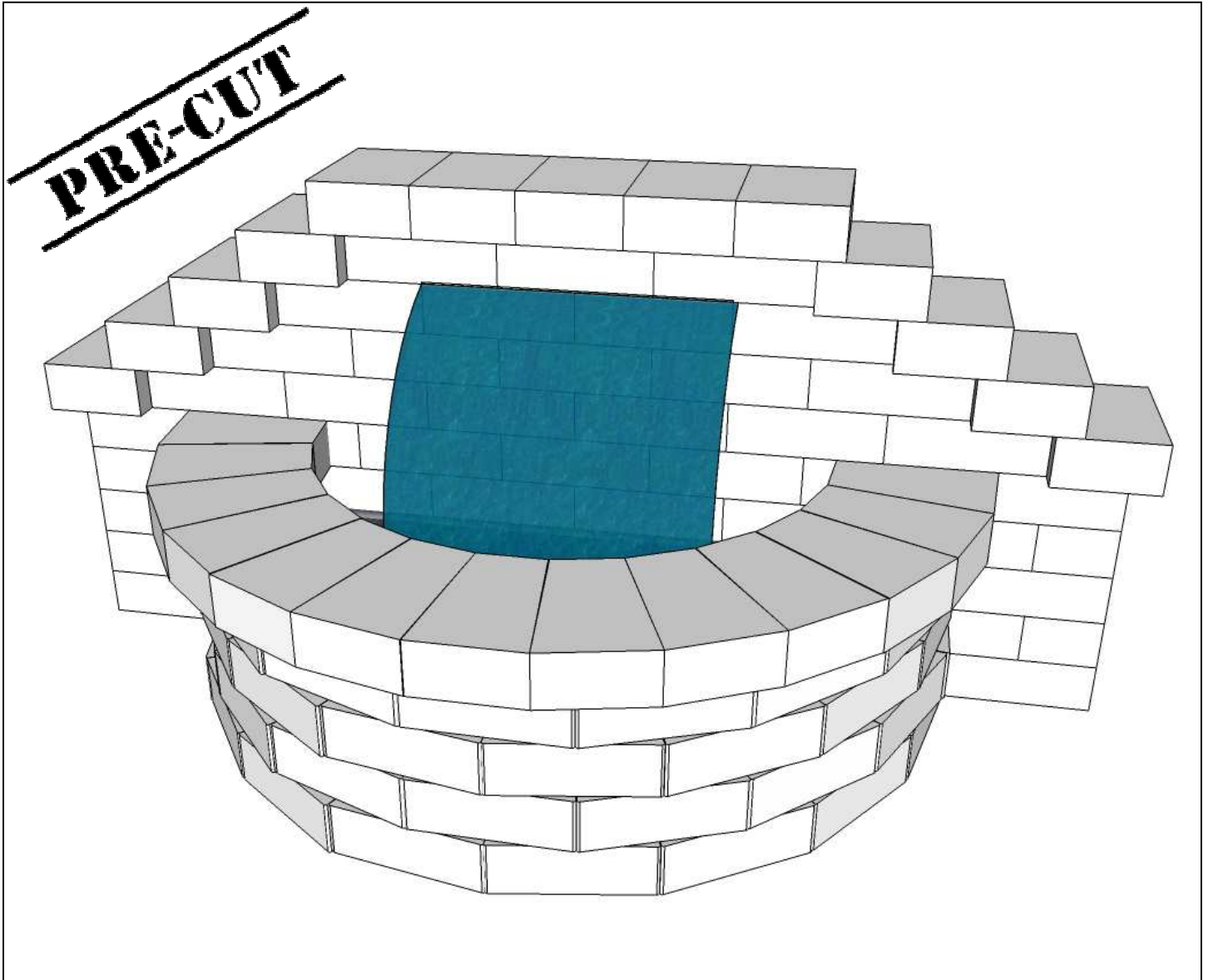

**Manual de Instrucciones
para la Cascada de Cambridge Olde
Ingles Pared Pre-Empaquetado**

PRE-CUT

**Cambridge Pre-Packaged / Pre-Cut
Olde English Round Waterfall Kit**

2011

Layer Reference Guide:

Guía de Referencia:

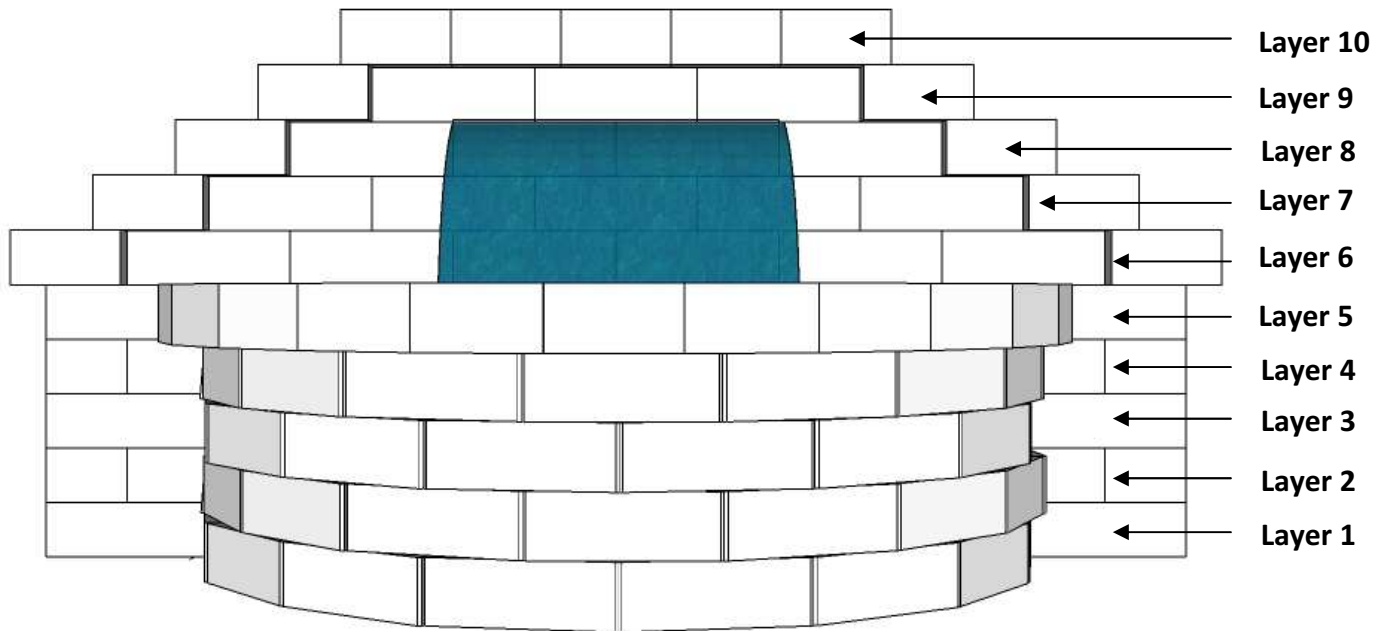

PRE-CUT

Cambridge Pre-Packaged / Pre-Cut Olde English Round Waterfall Kit

2011

Tools Required For Waterfall Kit Installation:

- Safety Goggles
- Ear Protection
- Dust Mask
- Gloves
- Shovels (digging & flat)
- Metal cutters for banding on cubes
- Mason Hammer (Chipping, hammer)
- Hacksaw
- Road Stone Rake
- Tamper (Hand or Mechanical)
- Wheelbarrow
- Level (2' and 6' recommended)
- Speed Square
- Caulk Gun 10 oz. or 28 oz. depending on what size adhesive is purchased
- Rubber Mallet
- 14" Demo saw with diamond blade
- Tape Measure
- Marking Device (pencil, soap stone etc)
- Chalk Line
- Hand Broom

Items Included In The Waterfall Kit:

- 24" -Color changing light (16 Colors) – 33 gallon basin
- Remote Control
- TW2400 Tidal Wave 2 Pump
- 10' of 1 ¼" Flexible PVC Pipe
- Kit Includes Splash Mat, Pump Discharge, Glue, Cleaner, Thread Sealant, Color Waterfall, Brush and Fittings

Las herramientas requerido ara terminar la instalación del juego de cascada:

- Anteojos de Seguridad
- Protección de Oreja
- Máscara de Polvo
- Guantes
- Palas (cavando & plano)
- Cortedores Metálicos para atar los cubos
- Martillo de Mason (Desportillando, martillo)
- Sierra de metales
- Rastrillo de Piedra de Camino
- Manipula (Mano o Mecánico)
- Carretilla
- Nivel (2' y 6' recomendó)
- Cuadrado de Velocidad
- Calafatea el Fusil 10oz. o 28 oz. que dependiendo de lo que calibra adhesivo es comprador
- Mazo de Caucho
- 14" Demostración vio con la hoja del diamante
- Cinta de Mide
- Mark Dispositivo (lápiz, piedra de jabón etc)
- Línea de Tiza
- Escoba de Mano

Artículos Incluidos en el juego de cascada:

- 24" Luz de Colores para Cascada y Lavabo de - 33 galones
- Teledirigido
- 2 Bombas de TW2400 Tidal Wave
- 10' 1 ¼" pipa flexible del PVC
- Juego Incluye Estera de Salpicadura, Descarga de Bomba, Pegamento, Limpiador, Sellador de Hilo, Luz de colores, Cepillo y guarniciones

PRE-CUT

Cambridge Pre-Packaged / Pre-Cut Olde English Round Waterfall Kit

2011

Cut Stones Included In The Kit:

Los cortes totales de pared de Olde English:

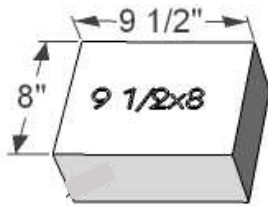

"C" Cut Stone (1 Pieces)



"A" Cut Stone (4 Pieces)

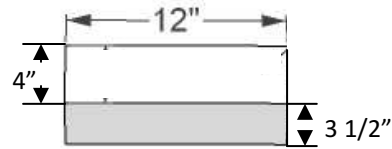

"B" Cut Stone (2 Pieces)



Radius Full Stone (30 Pieces)

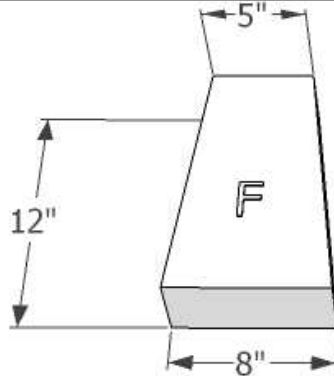

"F" Cut Stone (13 Pieces)

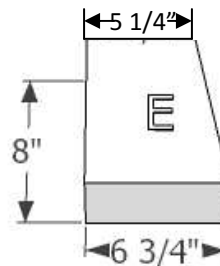

"E" Cut Stone (4 Pieces)



"D" Cut Stone (4 Pieces)

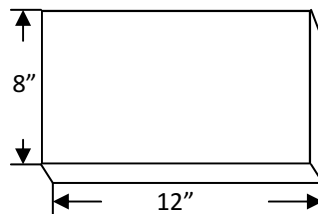

Full Olde English Wall Stones (61 Pieces)

Base Preparation:

Excavate an area 84" long by 40" wide by 4" deep. Compact the sub-base with a vibratory compactor. Add approximately 1250 lbs of 3/4" clean crushed stone. Compact and level the stone.

Preparación despreciable:

Excava un área 84" largo por 40" ancho por 4" profundo. Comprima el sub base con un compactor vibratorio. Agregue aproximadamente 1250 lbs de 3/4" piedra limpia aplastada. Comprima y nivele la piedra.

Run the pump extension cord through this opening

Cuerda de la bomba aqui

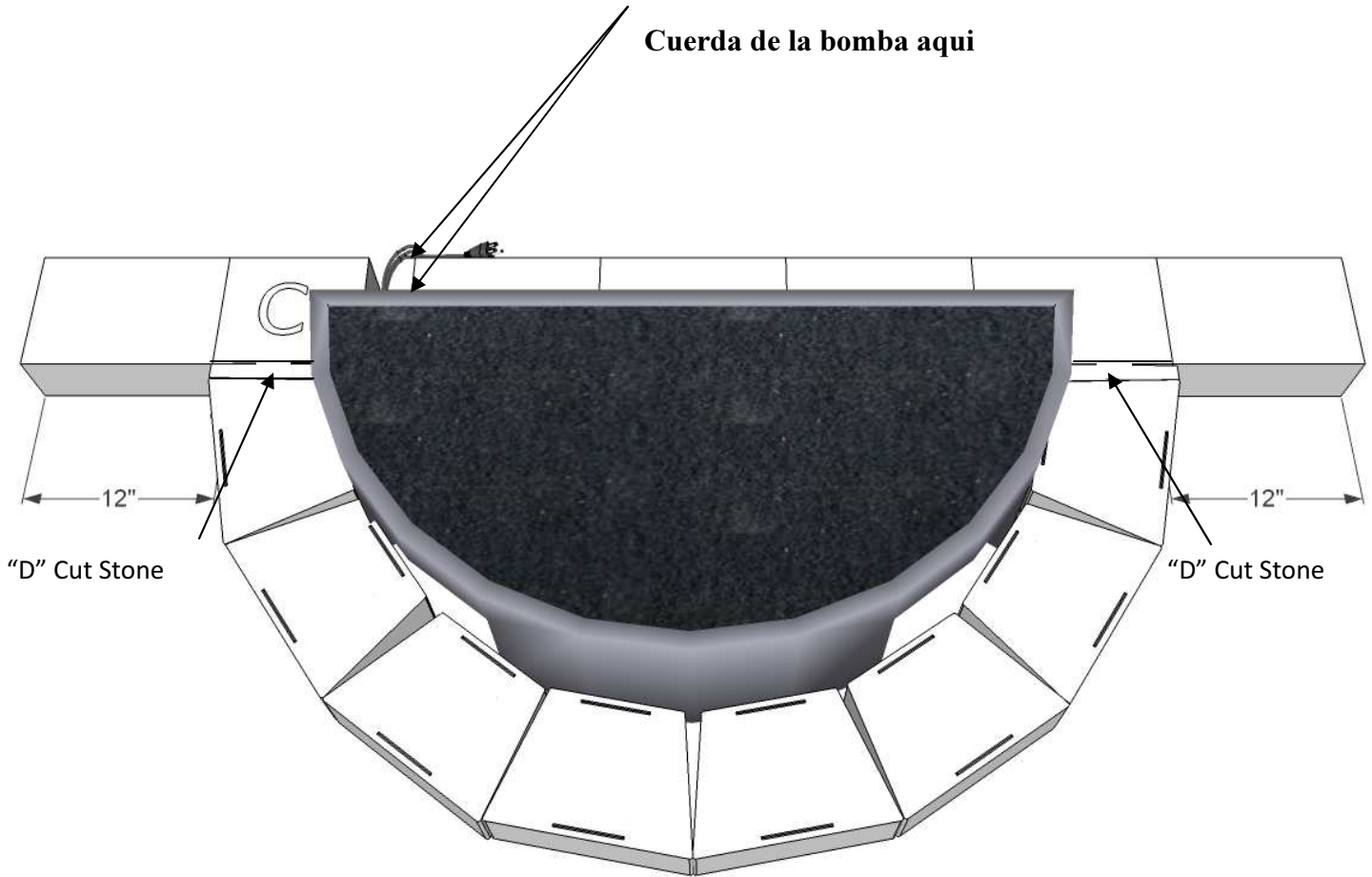

Layer 1:

Piece Count = (6) Wall Stones, (1) "C" Cut Stone, (8) Radius Wall Stones, (2) "D" Cut Stones

Install wall stones, radius wall stones, and cut stone on top of your leveled base course as shown in the photo. Once all the wall stones are laid, install the water basin as shown. Refer to details A and B on page 5.

Capa 1:

Numero de Piezas = (6) Piedras de pared, (1) Pieza cortada "C", (8) Piedras de Radio, (2) Piezas cortada "D"

Instale las piedras de la pared y Piedras de Radio y corte la piedra encima de su curso bajo nivelado según las indicaciones de la foto. Una vez que se ponen todas las piedras de la pared, instale el lavabo del agua como se muestra. Refiera a los detalles A y B en la página 5.

PRE-CUT

**Cambridge Pre-Packaged / Pre-Cut
Olde English Round Waterfall Kit**

2011

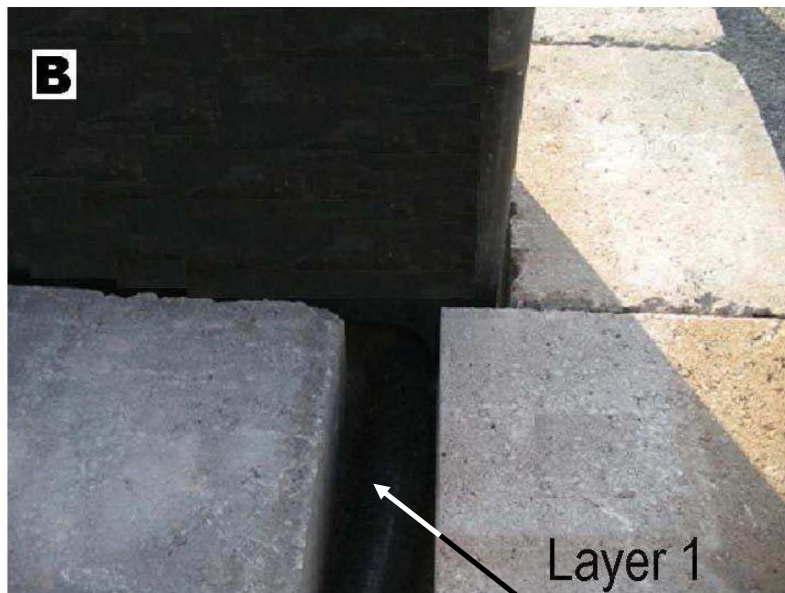

Run the pump extension cord through here

Cuerda de la bomba va aqui

PRE-CUT

**Cambridge Pre-Packaged / Pre-Cut
Olde English Round Waterfall Kit**

2011

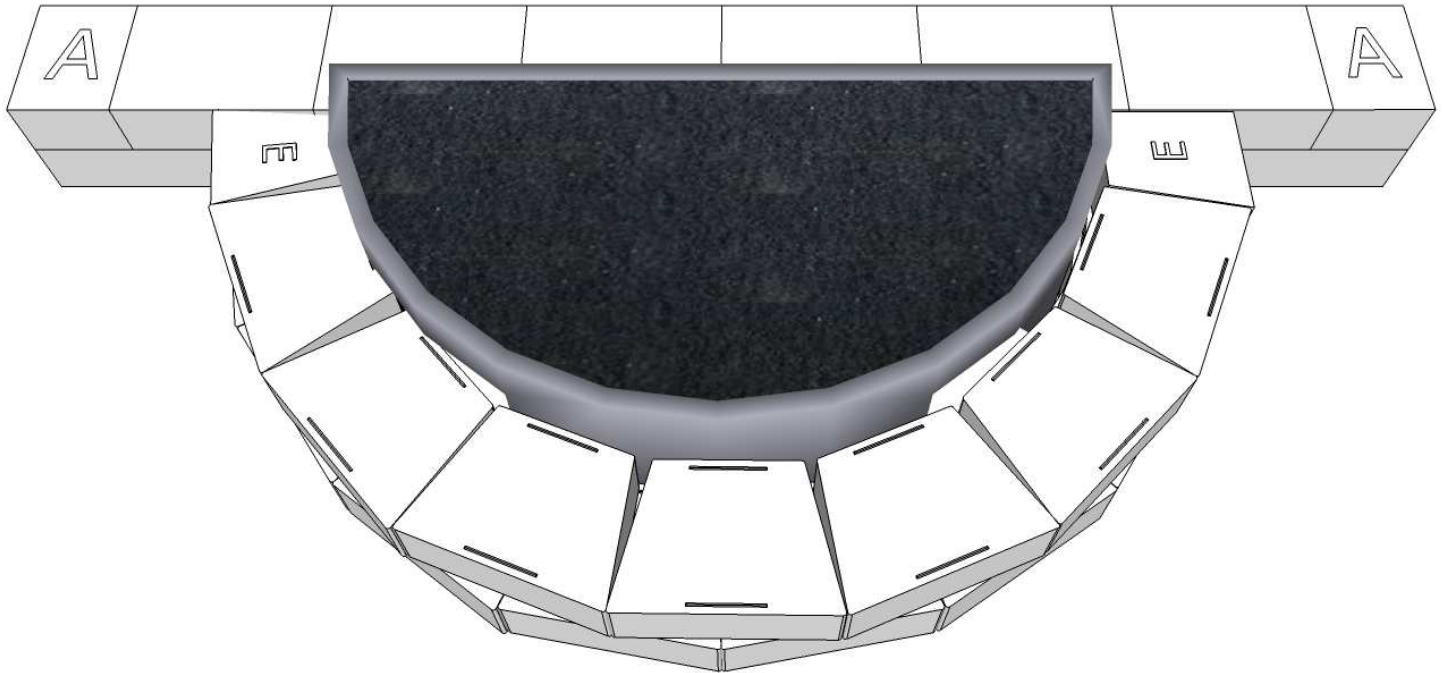

Layer 2:

Piece Count = (6) Wall Stones, (2) “A” Cut Stones, (7) Radius Wall Stones, (2) “E” Cut Stones

Apply concrete adhesive and install wall stones, radius wall stones, and cut stones as shown in the photo, keeping all lines straight.

Capa 2:

Numero de Piezas = (6) Piedras de pared, (2) Piezas cortadas “A”, (7) Piedras de radio, (2) Piezas cortadas “E”

Aplique el pegamento concreto e instale las piedras de la pared y corte las piedras según las indicaciones de la foto, manteniendo todas las líneas rectas.

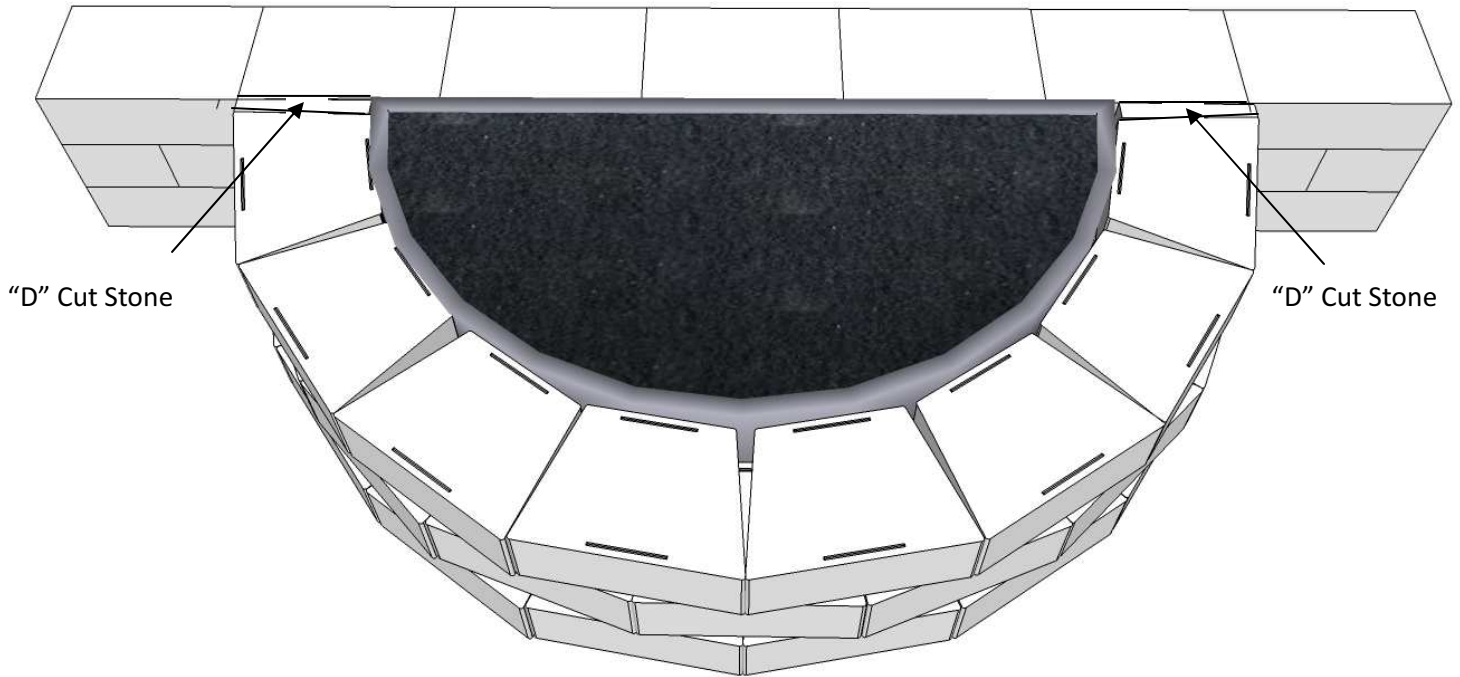

Layer 3:

Piece Count = (7) Wall Stones, (8) Radius Wall Stones, (2) “D” Cut Stones

Apply concrete adhesive and install wall stones, radius wall stones, and cut stones as shown in the photo, keeping all lines straight.

Capa 3:

Numero de Piezas = (7) Piedras de pared, (8) Piedras de radio, (2) Piezas cortadas “D”

Aplique el pegamento concreto e instale las piedras de la pared y corte las piedras según las indicaciones de la foto, manteniendo todas las líneas rectas.

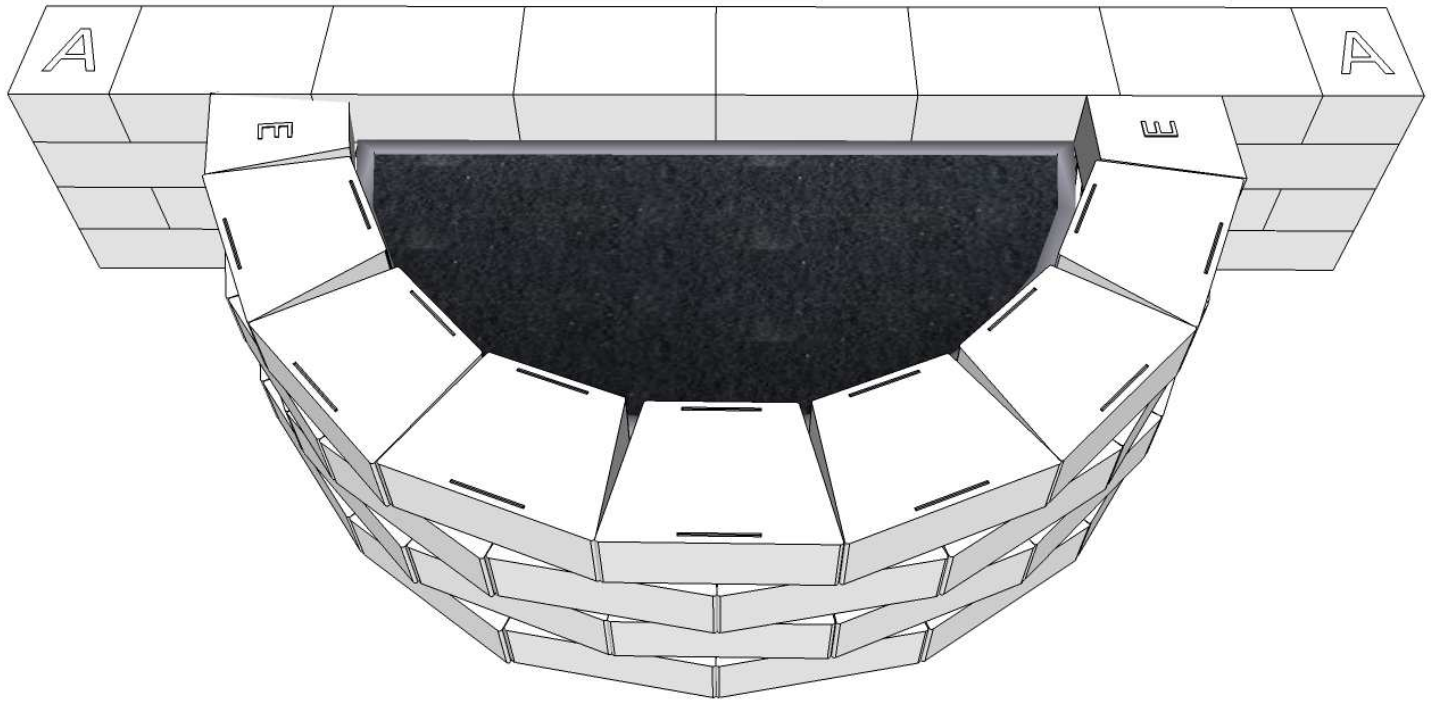
**Layer 4:**

Piece Count = (6) Wall Stones, (2) “A” Cut Stones, (7) Radius Wall Stones, (2) “E” Cut Stones

Apply concrete adhesive and install wall stones radius wall stones, and cut stones as shown in the photo, keeping all lines straight.

Capa 4:

Numero de Piezas = (6) Piedras de pared, (2) Piezas cortada “A”, (7) Piedras de radio, (2) Piezas cortadas “E”

Aplique el pegamento concreto e instale las piedras de la pared y corte las piedras según las indicaciones de la foto, manteniendo todas las líneas rectas y las esquinas ajustan.

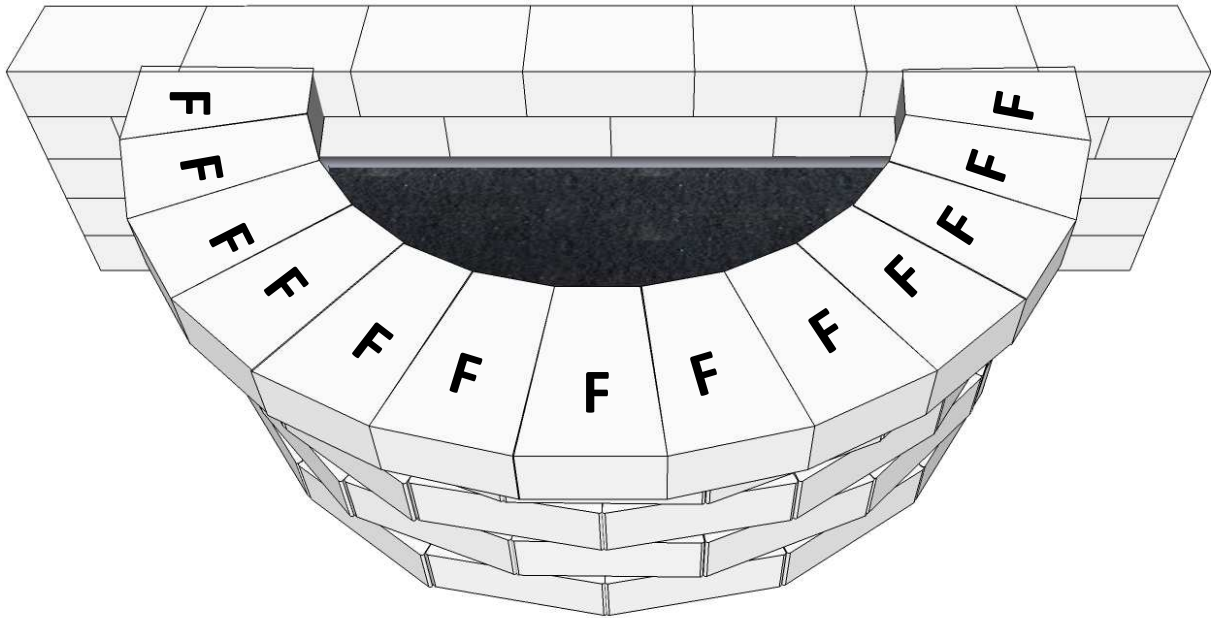

Detail 5A

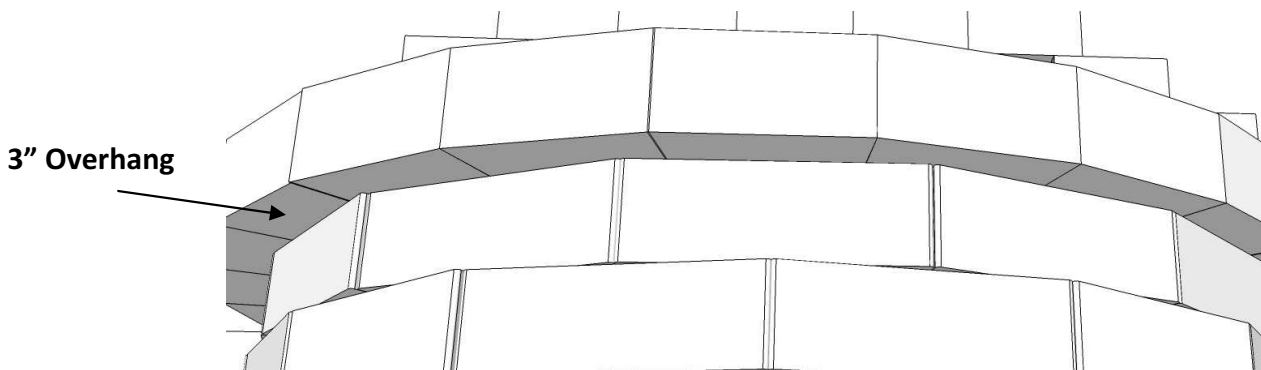

Layer 5:

Piece Count = (7) Wall Stones, (13) “F” Cut Stones

Apply concrete adhesive and install wall stones, and cut stones as shown in the photo above. Make sure you have the proper overhang around the basin. There is a 3” overhang around the front of the basin. See Detail 5A above.

Capa 5:

Numero de Piezas = (7) Piedras de pared, (13) Piezas cortadas “F”

Aplique el pegamento concreto e instale las piedras de la pared según las indicaciones de la foto arriba. Asegúrese que tiene el alero apropiado en todos los lados. deben tener un proyección 3” sobre la orilla delantera del lavabo. Vea Detalle 5-A

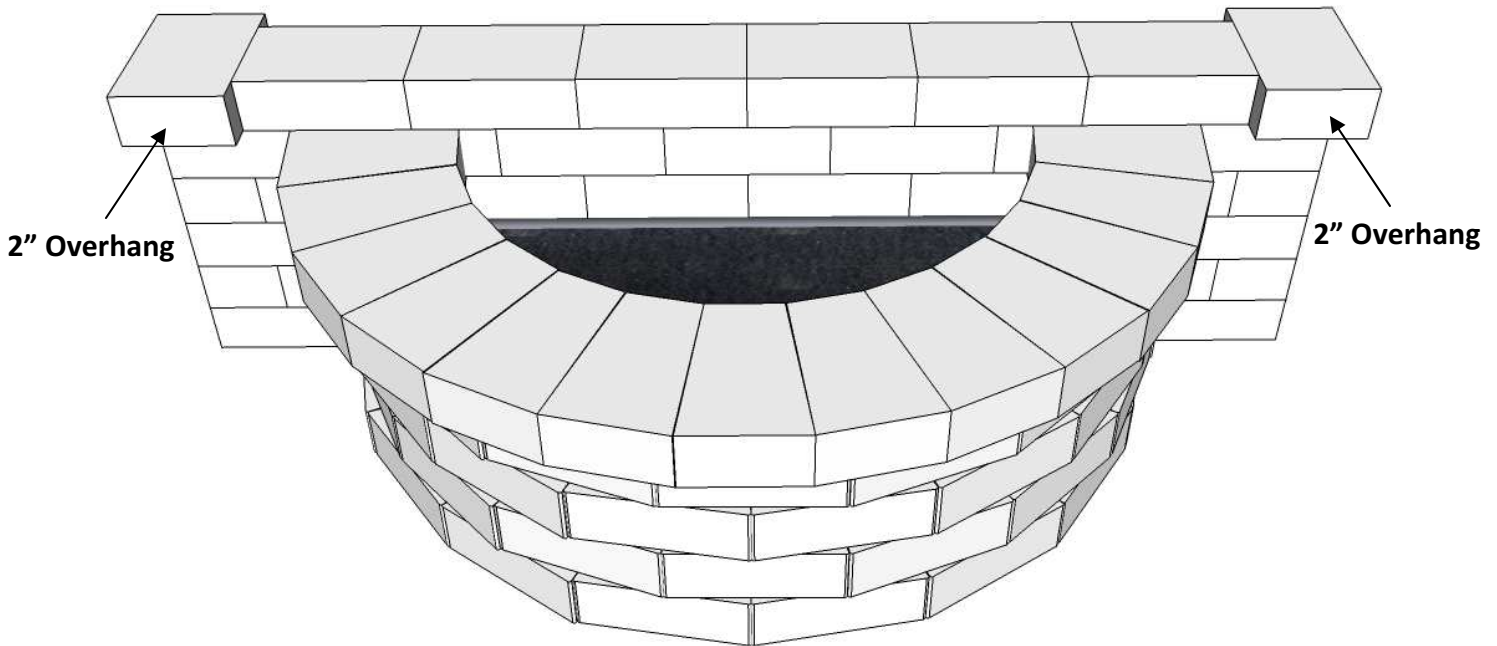

Detail 6A

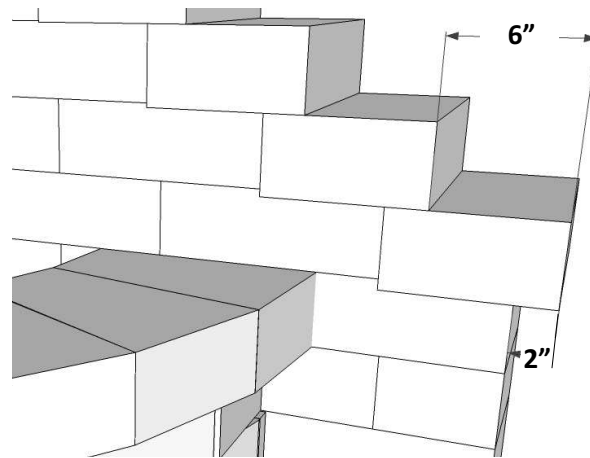

Layer 6:

Piece Count = (8) Wall Stones

Apply concrete adhesive and install wall stones as shown in the photo above. Make sure to spin the two end wall stones as shown with the proper 2" overhang. See Detail 6A above.

Capa 6:

Numero de Piezas = (8) Piezas de pared

Aplique el pegamento concreto e instale las piedras de la pared según las indicaciones de la foto arriba. Cerciórese de dal la vuelta hay las dos piedras de la pared de extremo como se muestra con la proyección los 2" apropiados. Vea el detalle 6A abajo.

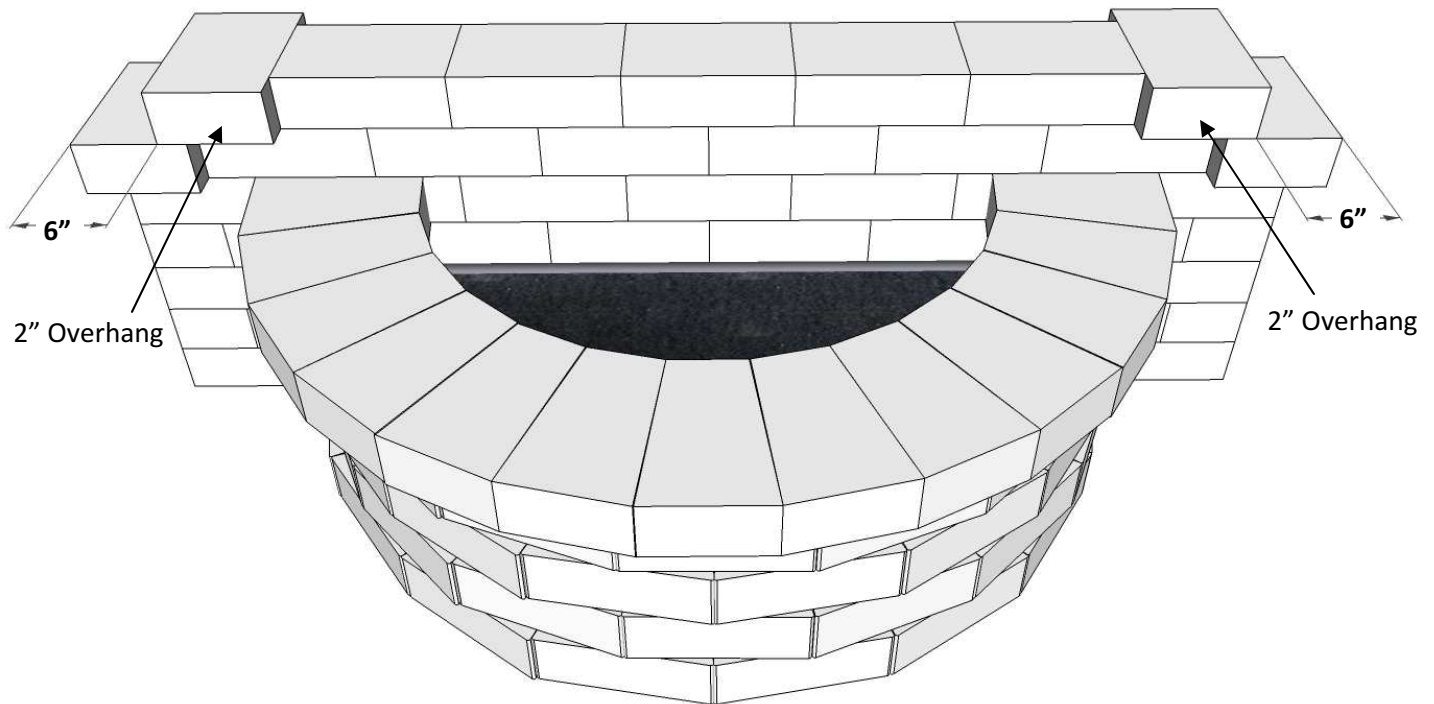
**Layer 7:**

Piece Count = (7) Wall Stones

Apply concrete adhesive and install wall stones as shown in the photo. Make sure to spin the two end wall stones as shown with the proper 2" overhang and 6" set back.

Capa 7:

Numero de Piezas = (7) Piezas de pared

Aplique el pegamento concreto e instale las piedras de la pared según las indicaciones de la foto. Cerciórese de que en la vuelta hay las dos piedras de la pared de extremo como se muestra con los 2" apropiados sobresalen por y 6" fijados detrás.

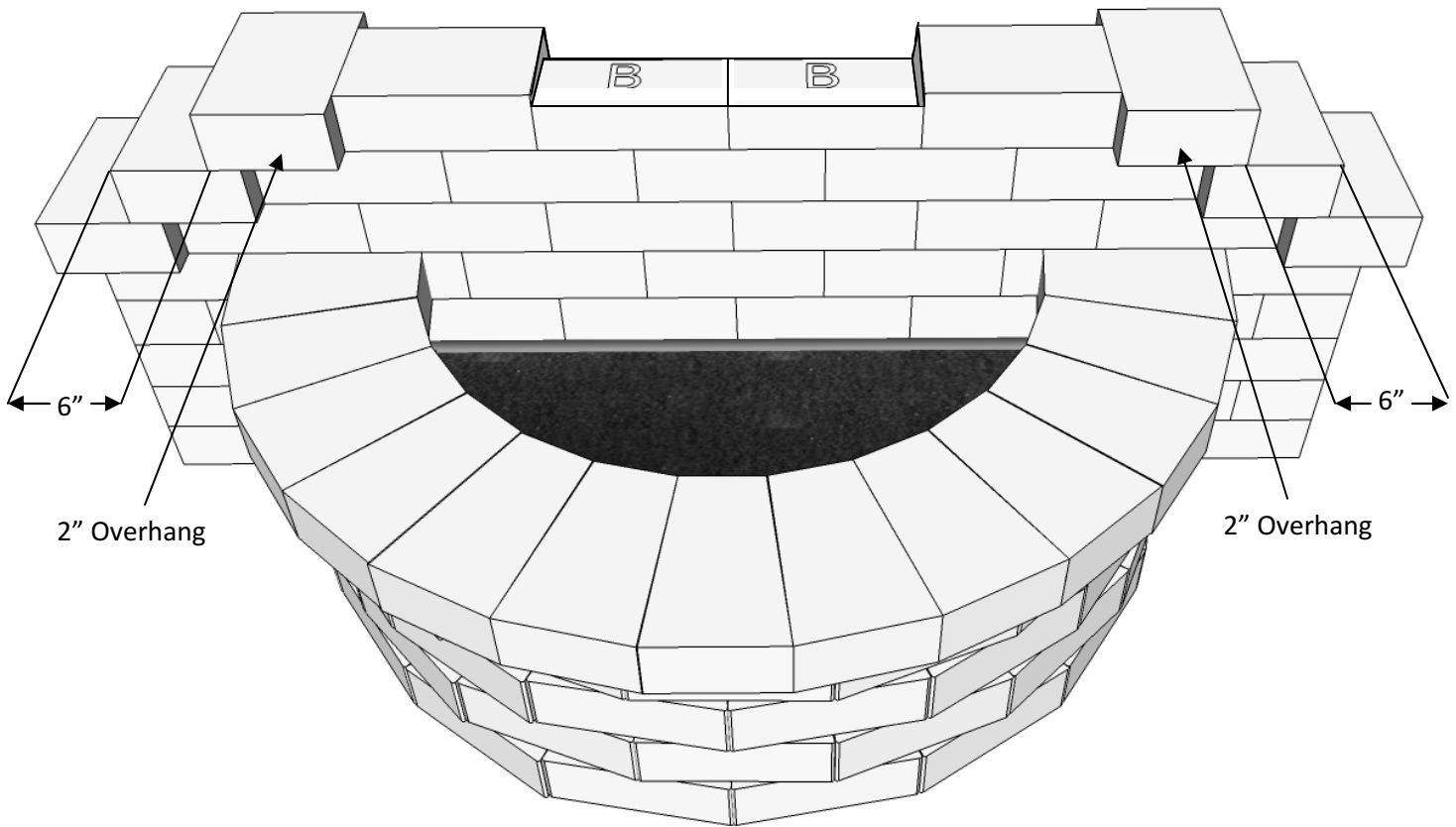
**Layer 8:**

Piece Count = (4) Wall Stones, (2) "B" Cut Stones

The (2) B cut stones should be positioned as follows: The 3 1/2" machine (tumbled) face should face forward. The cut face should face upward toward the sky as shown in Detail 8A on page 13.

Apply concrete adhesive and install wall stones and cut stones as shown in the photo. Make sure to spin the two end wall stones as shown with the proper 2" overhand and 6" set back.

Capa 8:

Numero de Piezas = (4) Piezas de pared, (2) Piedras cortadas "B"

(2) piedras del corte B deben ser colocadas como sigue: Cara de la 3 1/2" máquina (caída) debe hacer frente adelante. La cara del corte debe estar mirando para arriba para el cielo según las indicaciones del detalle 8A en la página 13.

Aplique el pegamento concreto e instale las piedras de la pared y corte las piedras según las indicaciones de la foto. Cerciórese de dar vuelta hay las dos piedras de la pared de extremo como se muestra con los 2" apropiados por todo lo alto y 6" fijados detrás.

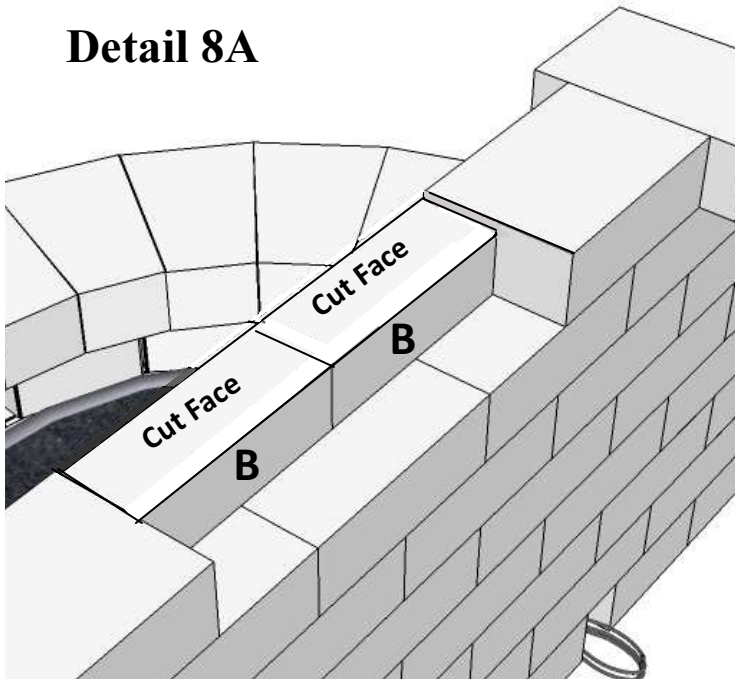
Detail 8A**Detail 8A-8B:**

The two B cut faces should be positioned as follows: The 3 1/2" machine (tumbled) face should face forward. The cut face should face upward toward the sky as shown in Detail 8A. Before final placement of waterfall, attach the pressure hose to the back as per manufacturer's instructions see Detail 8B. Once the hose is attached, place the waterfall on top of the B cuts as shown in Details 8C & 8D on page 14. **Do not glue the color fall to the wall stones.**

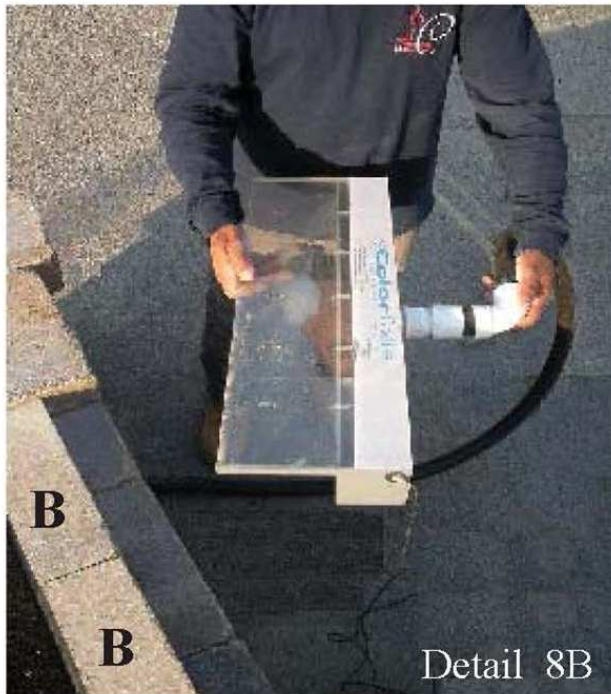
**Capa 8A-8B:**

Las dos caras del corte B deben ser colocadas como sigue: Cara de la 3 1/2" máquina (caída) debe hacer frente adelante. La cara del corte debe mirar para arriba para el cielo según las indicaciones del detalle 8A. Antes de la colocación final de la cascada, ponga la manguera de la presión a la parte posterior según las instrucciones del fabricante ven el detalle 8B. Una vez que la manguera, esta puesta ponga la Cascada luz de colores encima de los cortes B según las indicaciones del & de los detalles 8C & 8D en la página 14. **NO APLIQUE PEGAMIENTO A LA CASCADA LUZ DE COLORES A LA PIEDRAS DE PARED.**

Detail 8C

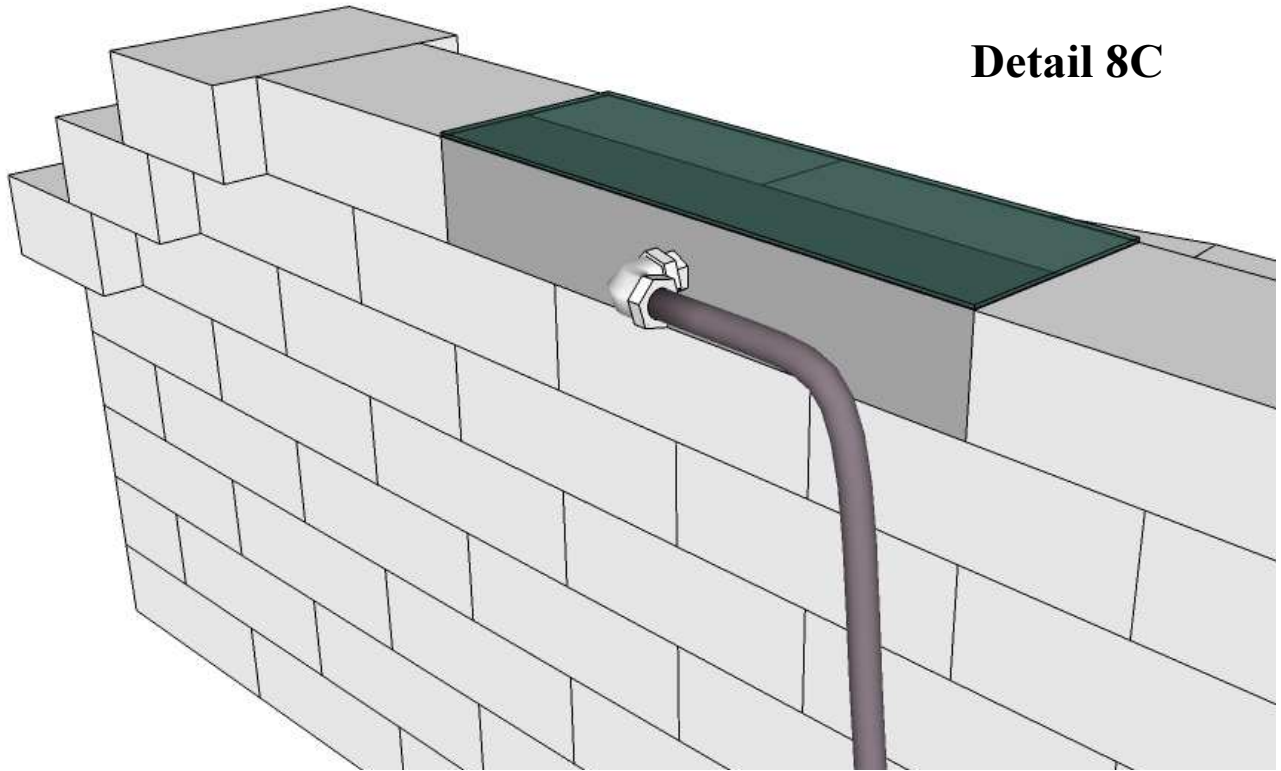

Detail 8D

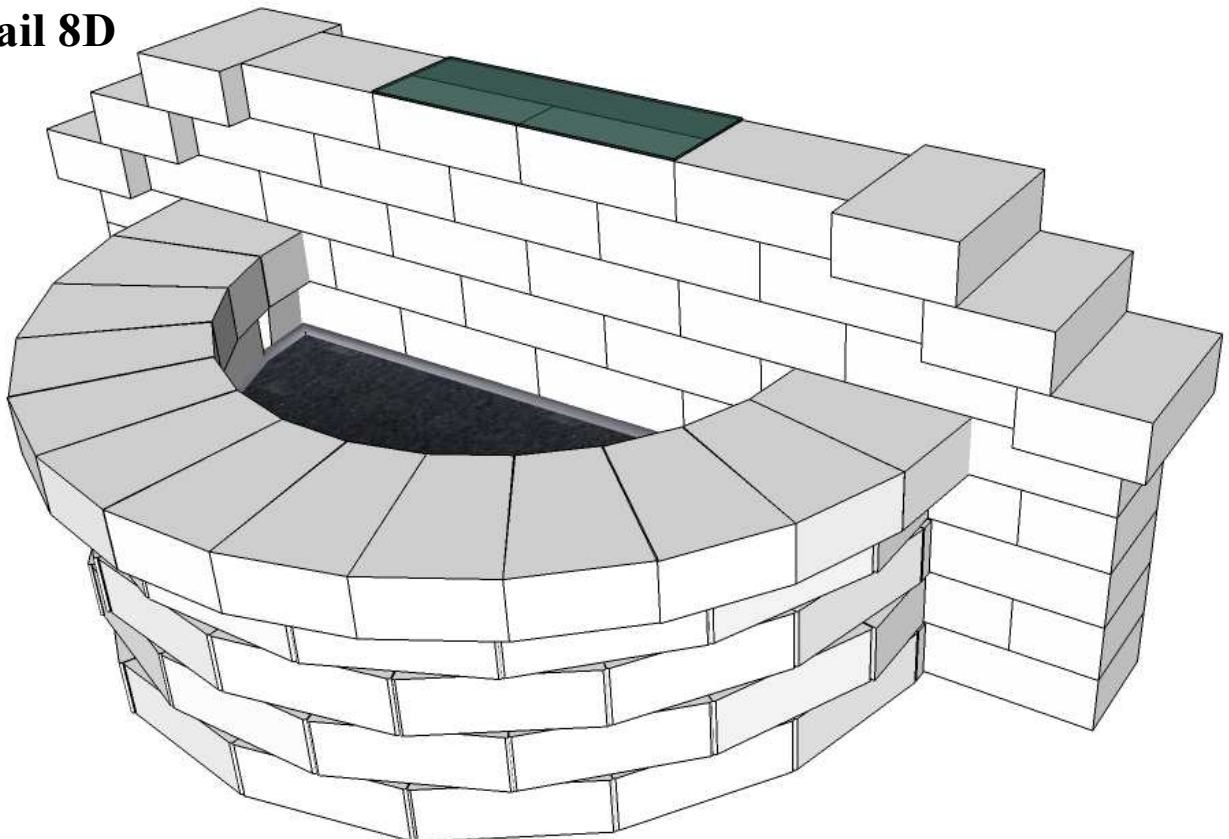

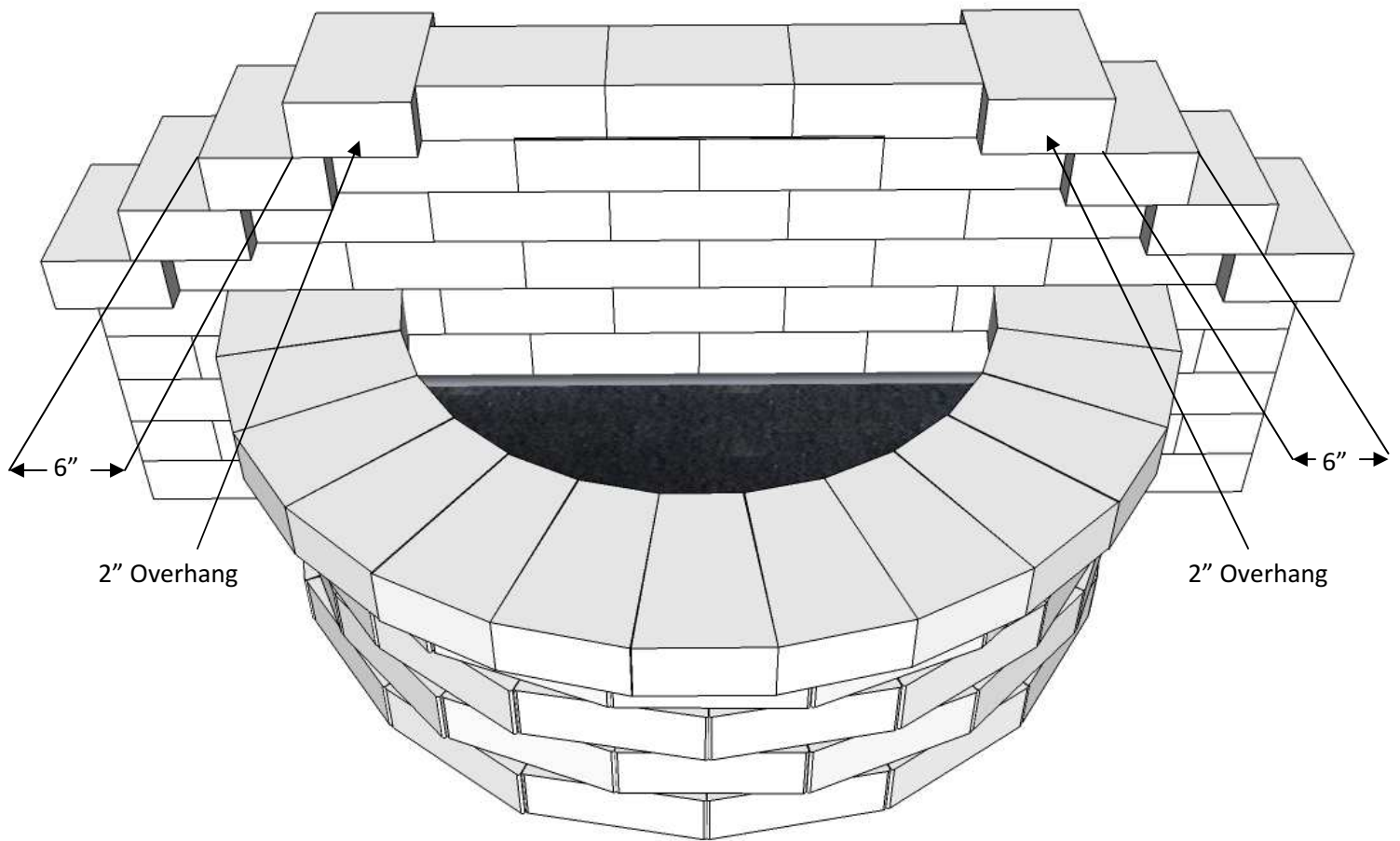
**Layer 9:****Piece Count = (5) Wall Stones**

Apply concrete adhesive and install wall stones as shown in the photo. Make sure to spin the two end wall stones as shown with the proper 2" overhang and 6" set back. Do not glue the color fall unit to the wall stones.

Capa 9:**Numero de Piezas = (5) Piedras de pared**

Aplique el pegamento concreto e instale las piedras de la pared según las indicaciones de la foto. Cerciórese de hacer girar las dos piedras de la pared de extremo como se muestra con los 2" apropiados sobresalen por y 6" fijados detrás. No pegue la unidad de color de la cascada hay las piedras de la pared.

PRE-CUT

Cambridge Pre-Packaged / Pre-Cut Olde English Round Waterfall Kit

2011

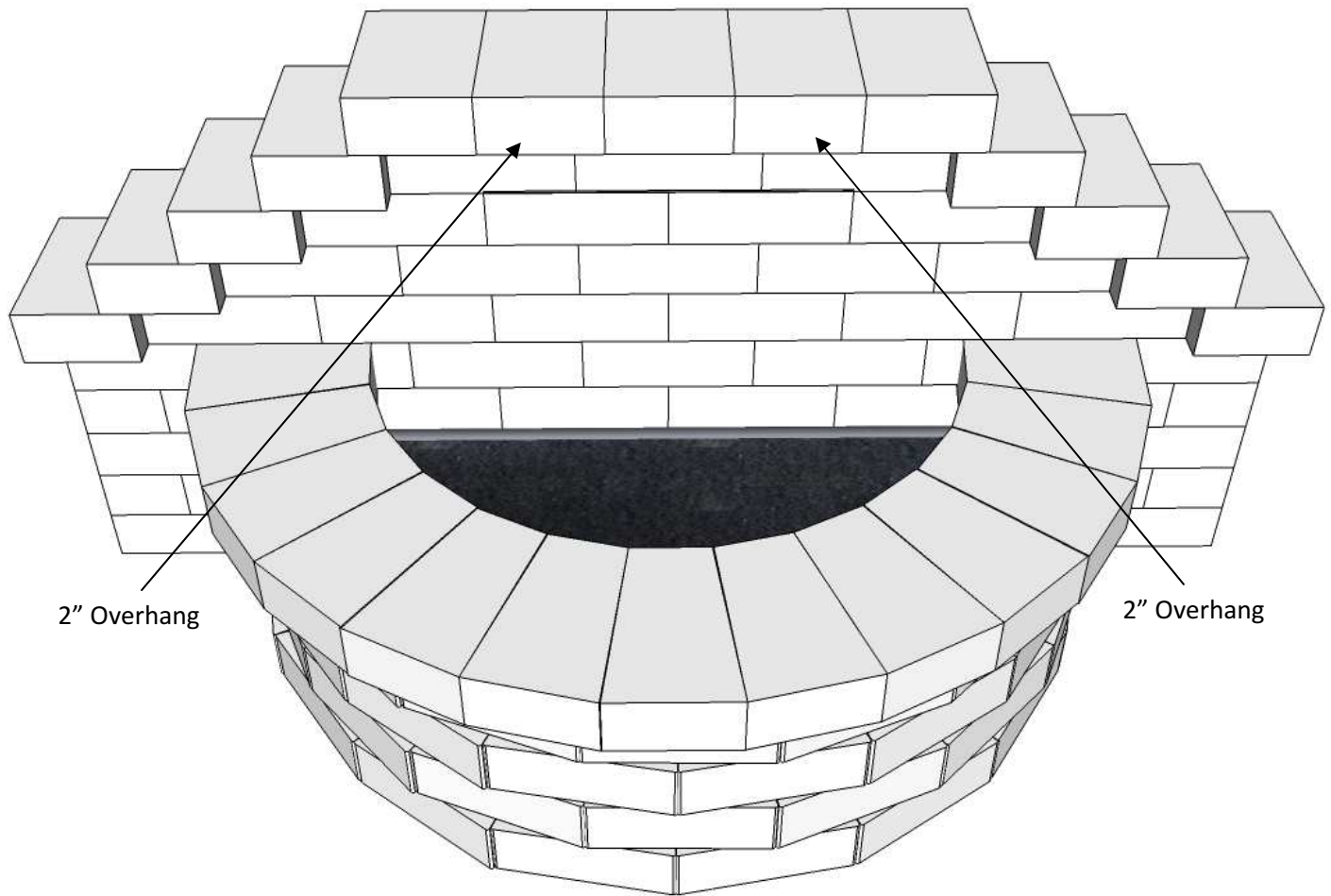

Layer 10:

Piece Count = (5) Wall Stones

Apply concrete adhesive and install wall stones as shown in the photo. Make sure to set the proper 2" overhang on all wall stones. You can add a planter or fill with decorative stones if you so desire. Add water then plug in the unit and be proud of the Cambridge waterfall you just built.

Thank you,

Cambridge Pavers, Inc.

Capa 10:

Numero de Piezas = (5) Piedras de pared

Aplique el pegamento concreto e instale las piedras de la pared según las indicaciones de la foto. Cerciórese de fijar la proyección los 2" apropiados en todas las piedras de la pared. Usted puede agregar un plantador o llenar de las piedras decorativas si usted desea tan. Agregue el agua después enchufe la unidad y sea orgulloso de tu cascada de Cambridge que usted acaba de construir.

Gracias,

Cambridge Pavers, Inc.

PRE-CUT

**Cambridge Pre-Packaged / Pre-Cut
Olde English Round Waterfall Kit**

2011

VIEWS

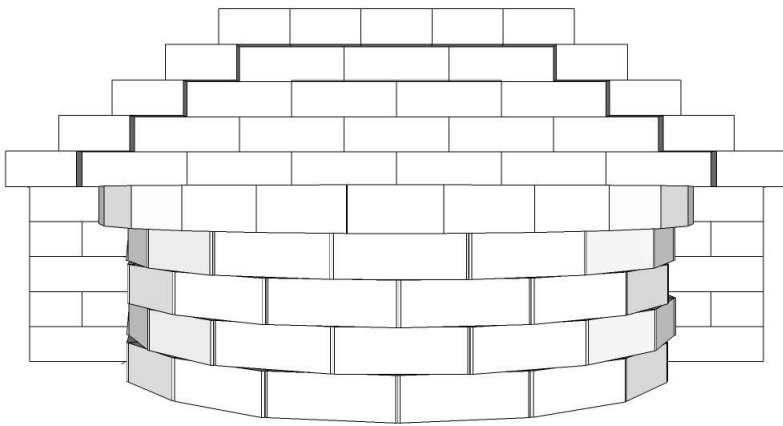

FRONT

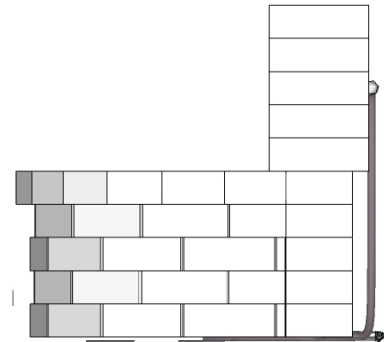

RIGHT

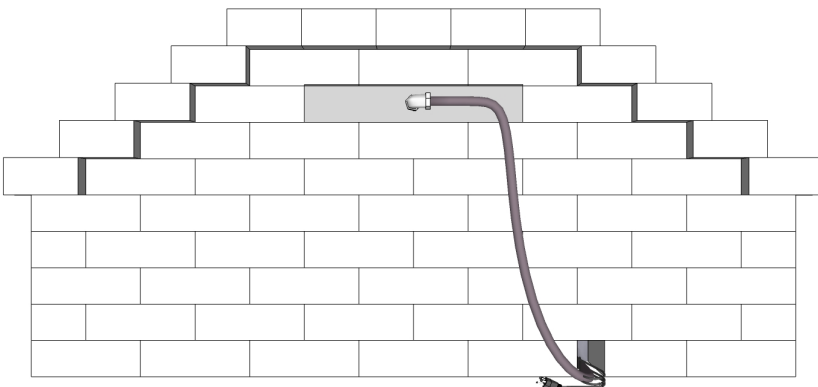

BACK

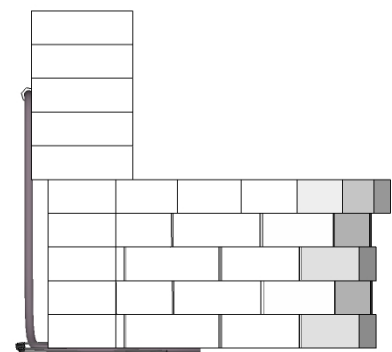

LEFT