

Cambridge Pre-Packaged / Pre-Cut MaytRx Outdoor Kitchen Kit (Right Hand)

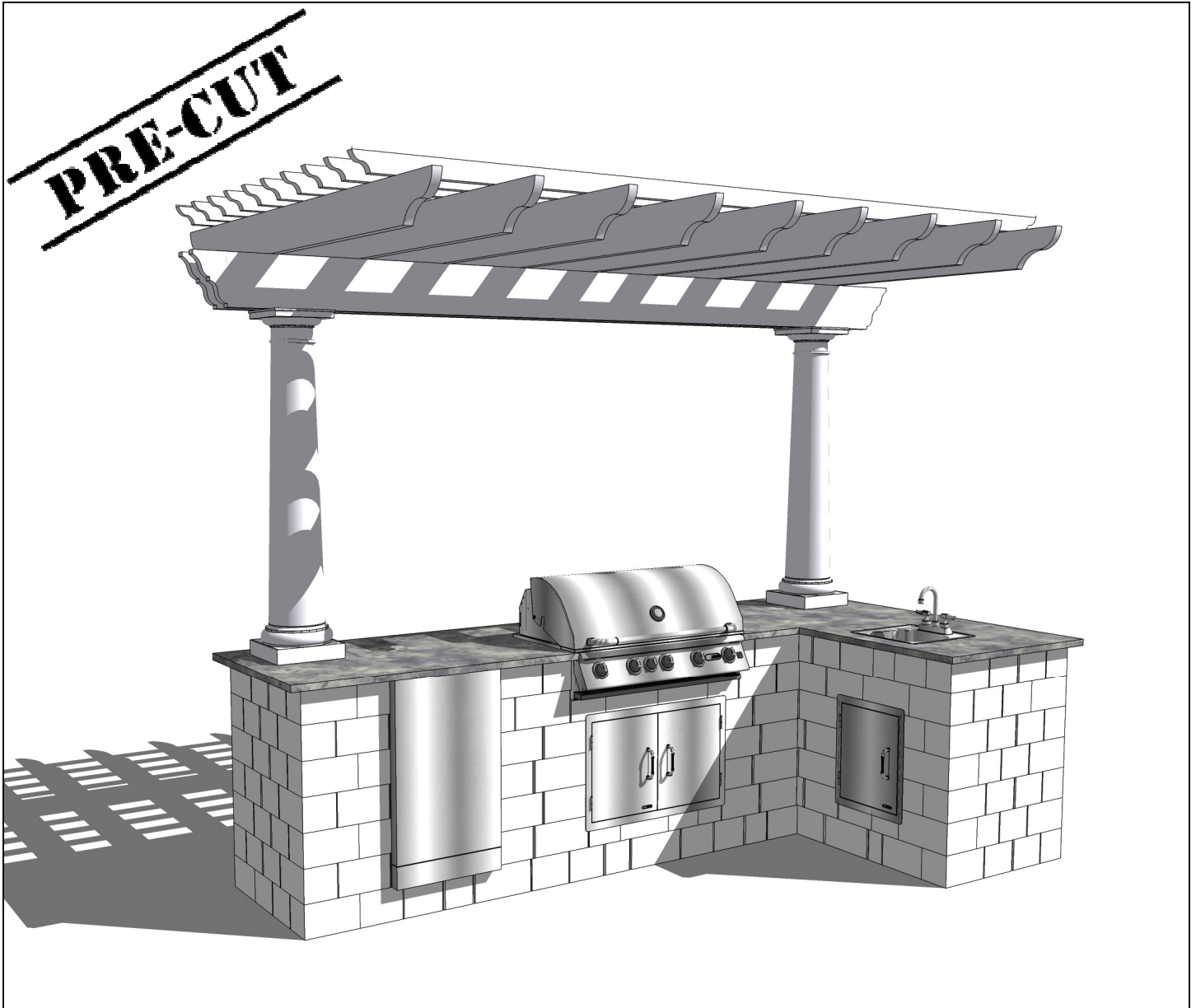

**Manual de Instrucciones para la
Cocina de Cambridge MaytRx Pared Pre-
Empaquetado para Uso Afueda**

PRE-CUT

**Cambridge Pre-Packaged / Pre-Cut
MaytRx Outdoor Kitchen Kit (Right Hand)**

2011

Layer Reference Guide:

Guía de Referencia:

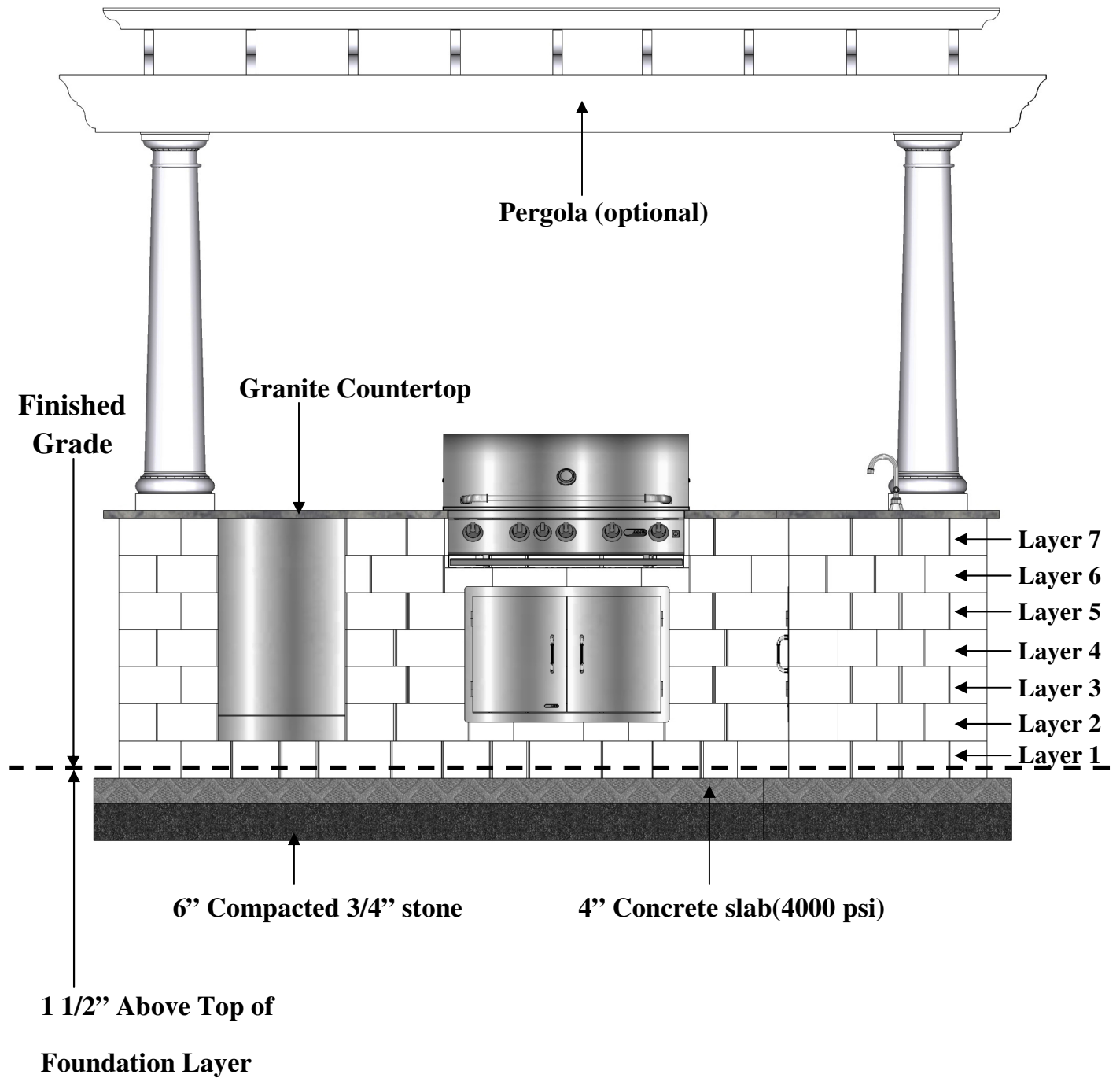

PRE-CUT

Cambridge Pre-Packaged / Pre-Cut MaytRx Outdoor Kitchen Kit (Right Hand)

2011

Tools Required For Kit Installation:

Safety Goggles
Ear Protection
Dust Mask
Gloves
Shovels (Digging & Flat)
Metal Cutters (For banding on cubes)
Mason Hammer (Chipping & Hammer)
Road Stone Rake
Tamper (Hand or Mechanical)
Wheelbarrow
Level (2' and 6' recommended)
Speed Square
Caulk Gun 10 oz. or 28 oz. (depends on what size adhesive is purchased)
Rubber Mallet
14" Demo saw with diamond blade
Tape Measure
Marking Device (pencil, soap stone, etc)
Chalk Line
Hand Broom
Concrete Tools (Trowel/Floats)
Drill & 1/16" bit
5/16" Nut Driver
7 1/4" Circular saw with wood blade
4" Electric grinder
4" Diamond cup grinder
6 Carpenters clamps

Material Required:

3/4" clean stone (approx. 1.5 tons)
Concrete (approx. 30 - 80 lb bags)
(2) 12" concrete sono-tubes 36" long (for Pergola kit only)
Cambridge concrete adhesive (approx. 6-29 oz. or 12-10.3 oz. tubes)
(5) 2" x 4" x 8' lumber
2 1/2" wood screws
1/2" rebar (approx. 37')

Items Included In The Kitchen Kit:

1 - Reinforced concrete lintel 22" x 4" x 8"
1 - Reinforced concrete lintel 40" x 4" x 8"
3 - Plastic shim pack sheet for leveling lintels or block as needed
3 - Pallets of Cambridge Maytrx Wall
1 - Pallet of Maytrx Wall cut stones
1 - Stainless steel appliance package
1 - Set of granite counter-top
1 - Installation manual for concrete pad and Maytrx Wall Kitchen Kit

PRE-CUT

Cambridge Pre-Packaged / Pre-Cut MaytRx Outdoor Kitchen Kit (Right Hand)

2011

Herramientas Necesarias Para la Instalacion del Kit:

Gafas de seguridad
Protección auditiva
Máscara de polvo
Guantes
Palas (excavación y plano)
Cortadores de metal (para las bandas en los cubos)
Mason Hammer (Chipping y martillo)
Camino del rastrillo de Piedra
Sabotaje (manual o mecánica)
Carretilla
Nivel (2' y 6' recomendado)
Velocidad de la Plaza
Pistola para calafatear 10 oz. o 28 oz. (depende de qué tamaño es comprar pegamento)
Martillo de goma
14" Demo sierra con disco de diamante
Cinta métrica
Dispositivo de marcado (lápiz, piedra jabón, etc)
Línea de tiza
Escoba de mano
Herramientas concretas (paleta / flotadores)
Taladro y 1/16" bits
5/16" Tuerca conductor
7 1/4" Sierra circular con hoja de madera
4" amoladora eléctrica
4" amoladora de la taza del diamante
6 Carpinteros abrazaderas

Material Necesario:

3/4" piedra limpia (aprox. 1.5 toneladas)
Concreto (aprox. 30 bolsas de 80 libras)
(2) 12" tubos de concreto de 36" de largo
(para el kit de Pergola solamente)
Cambridge concretas adhesivo (aprox. 6-29
oz. o 12 a 10.3 oz. tubos)
(5) de 2"x 4" x 8' de madera
2 1/2" tornillos para madera
1/2" barra de refuerzo (aprox. 37')

Los Artículos Incluidos en el Kit de Cocina:

1 - Dintel de hormigón armado de 22"x 4"x 8"
1 - Dintel de hormigón armado de 40"x 4"x 8"
3 - Cuña de plástico hoja de paquete para nivelar dinteles o bloquear cuando sea necesario
3 - Los cubos de Wall Cambridge MaytRx
1 - Palleta de MaytRx piezas cortadas
1 - Paquete de aparato de acero inoxidable
1 - Conjunto de encimera de granito
1 - Manual de instalación para la plataforma de concreto y Cocina MaytRx pared Kit

PRE-CUT

Cambridge Pre-Packaged / Pre-Cut MaytRx Outdoor Kitchen Kit (Right Hand)

2011

Concrete Base:

Call 811 for information on underground utility marking. Outdoor kitchen base is “L” shaped 10” deep by 148” long by 80” wide along the longest dimensions of the back side. (Follow diagram for all dimensions when making base.) Area is excavated to a depth on 11 1/2”. Fill 6” with 3/4” clean crushed stone, then install (2) 12” sono-tubes as shown. Frame remaining 4” with 2” x 4” lumber to create a level pad. (Be sure 2”x 4” wood frame is perfectly level, front to back and side to side) Prior to pouring the 4” of concrete, four pieces of #4 rebar are installed 6” in from the outside edges (2 pieces 146”, 2 pieces 76”) joined with tie wire where they intersect (refer to footing details). A 4”x 4”x 5 ft angle iron is set into the sono-tube cavity prior to pouring. It must be perfectly level and plumb and positioned as shown on the diagram with 2 1/2 feet in the tube and 2 1/2 feet above the surface of the base. Base is now filled with 4 inches of 4000 psi strong concrete made level and square from front to back and side to side.

Note: Do not deviate from footing detail dimension. By doing so, you will alter proper pergola footing locations.

*Concrete pad needs to be in place and cured for 48 hours prior to installing the Maytrx Outdoor Kitchen.

*All electrical conduit and water lines must be installed before you pour the cement. Check with your plumber & electrician for the proper installation.

Base de concreto:

Llame al 811 para obtener informacion sobre la utilidad de metro marcado. base de la cocina al aire libre es “L” de 10” pulgadas de profundidad por 148” centímetros de largo por 80” pulgadas de ancho a lo largo de la mayor dimension de la parte de atrás. (Siga el diagrama de todas las dimensiones de la hora de hacer la base.) Area es excavado a una profundidad de 11 1/2” pulgadas, 6” pulgadas de 3/4” de pulgada de piedra triturada limpia y dos de 12” pulgadas-sona tubos se instalan como se muestra. Antes de verter el 4 pulgadas de concreto, cuatro piezas de # 4 barras de refuerzo se han instalado 6” pulgadas desde los bordes exteriores (2 piezas de 146” pulgadas, 2 piezas de 76” pulgadas) se ha unido con alambre de amarre en el que se cruzan, (consulte los detalles de pie) A 4”x 4” x 5 pies de hierro ángulo se encuentra en la cavidad sona-tubo, antes de verter. Se debe estar perfectamente nivelado y vertical colocado como se muestra en el diagrama de 2 1/2 pies en el tubo de 2 1/2 pies por encima de la superficie de la base. La base está ahora lleno de 4 pulgadas de concreto vertido 4.000 psi hizo lo más nivelado posible de adelante hacia atrás y de lado a lado.

Nota: No se desvíe de la dimensi n pie de detalle. De este modo, se altera adecuada lugares pie de pérgola.

* Almohadilla concreto tiene que estar en su lugar y se cura durante 48 horas antes de instalar el exterior Maytrx Cocina.

* Todos los conductos eléctricos y tuberías de agua debe estar instalado antes de verter el cemento. Consulte con un plomero y electricista para la instalacion correcta.

PRE-CUT

**Cambridge Pre-Packaged / Pre-Cut
MaytRx Outdoor Kitchen Kit (Right Hand)**

2011

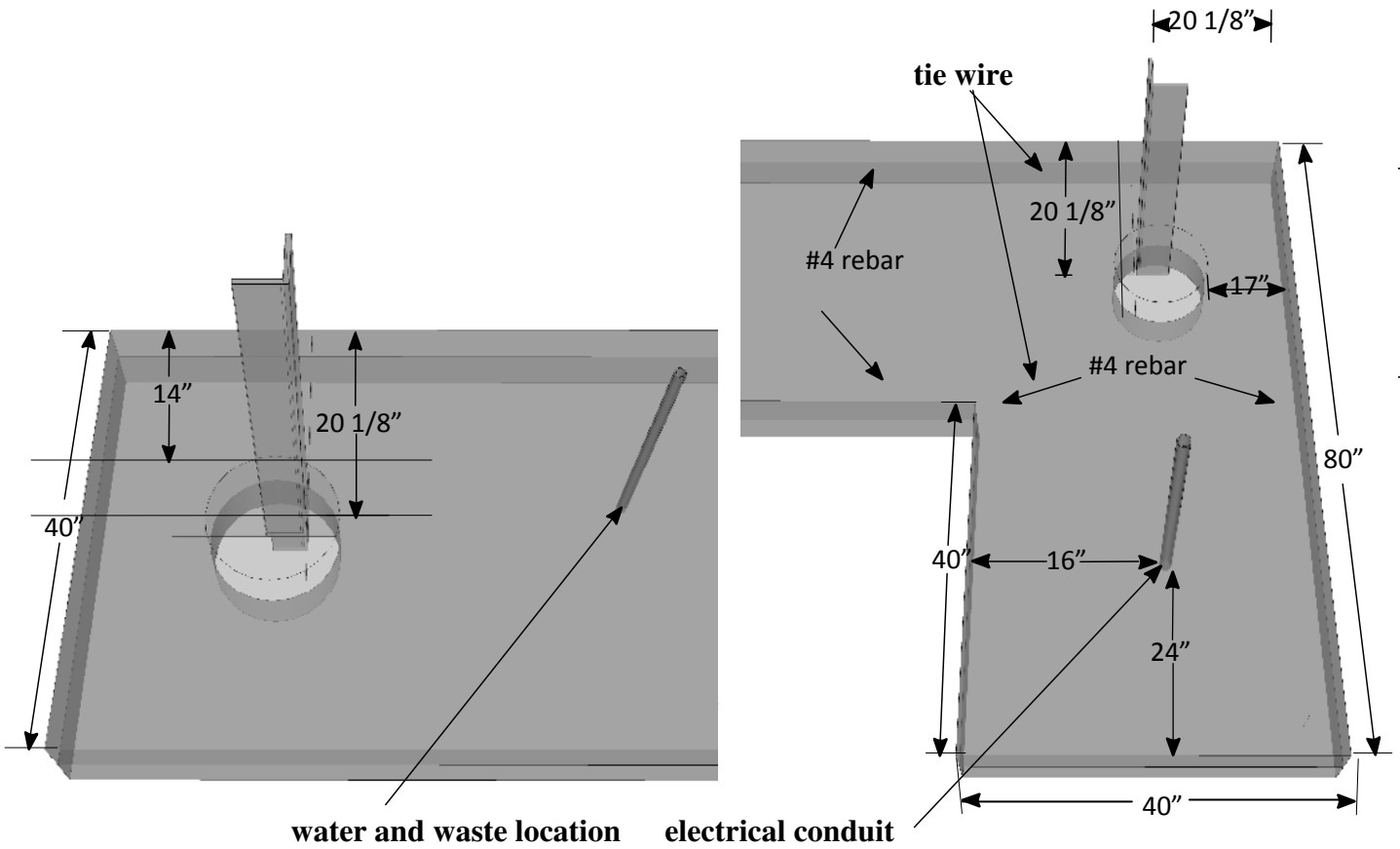

PRE-CUT

Cambridge Pre-Packaged / Pre-Cut MaytRx Outdoor Kitchen Kit (Right Hand)

2011

Illustration for Foundation (1)

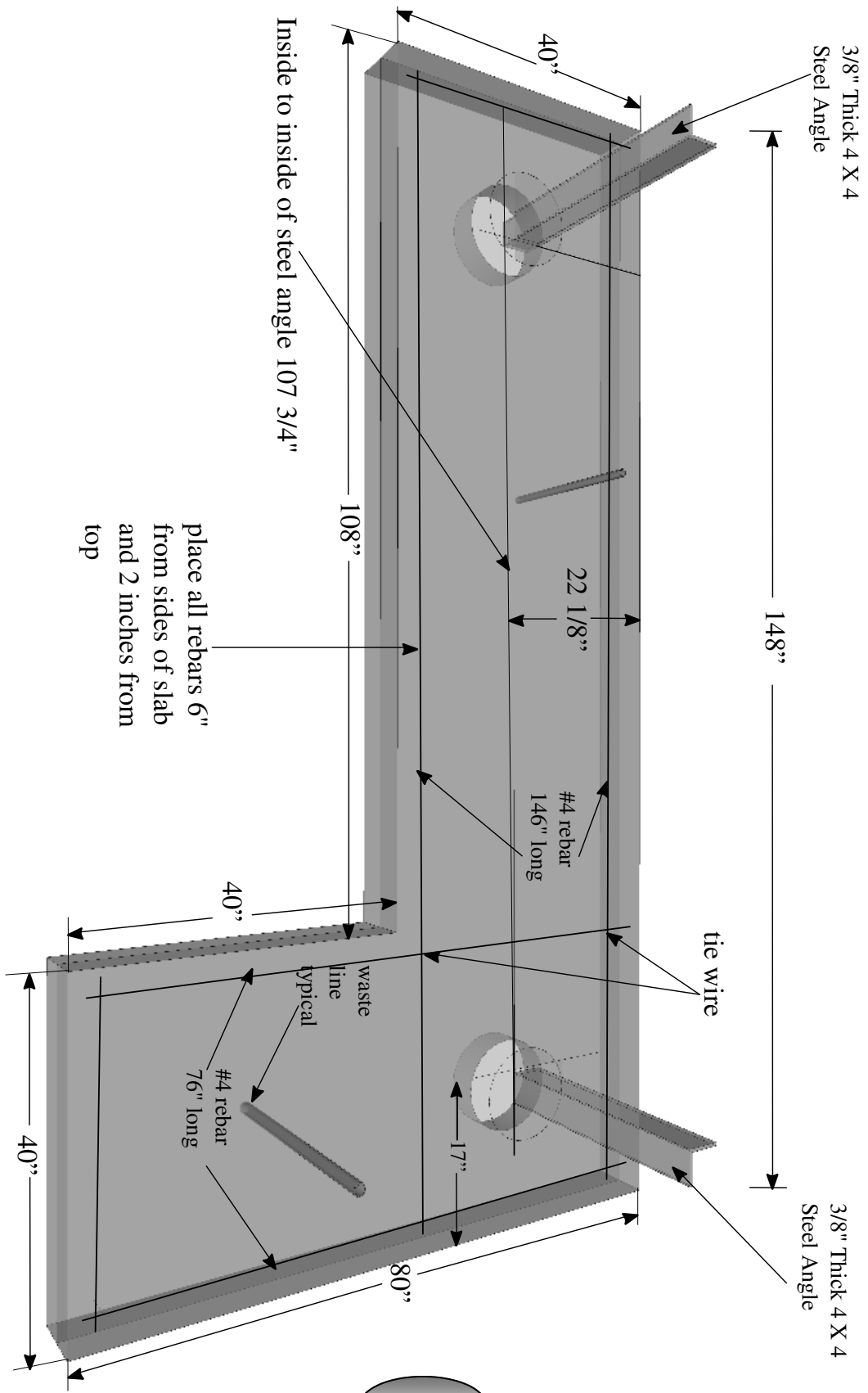

PRE-CUT

Cambridge Pre-Packaged / Pre-Cut MaytRx Outdoor Kitchen Kit (Right Hand)

2011

Illustration for Foundation (2)

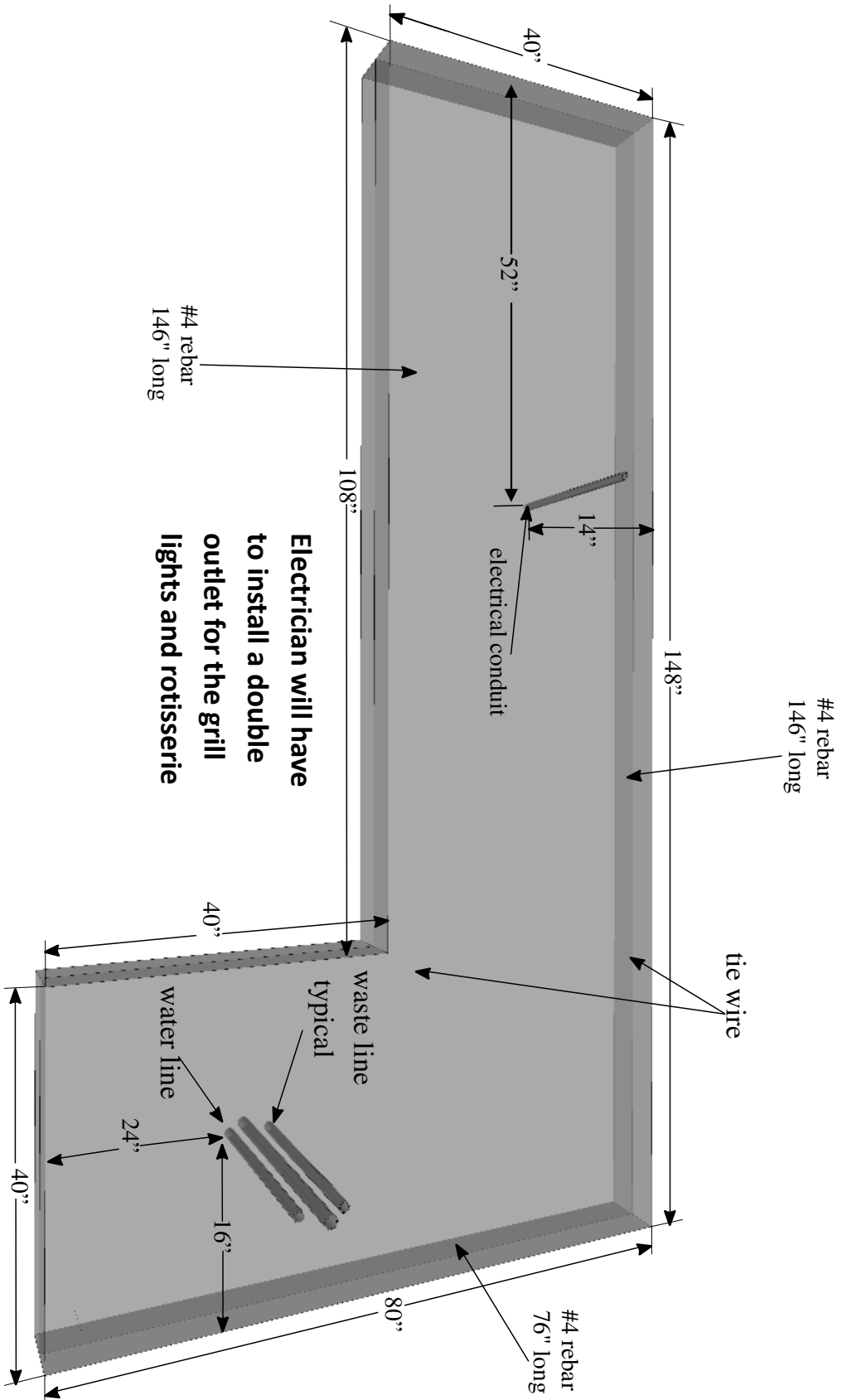

PRE-CUT

**Cambridge Pre-Packaged / Pre-Cut
MaytRx Outdoor Kitchen Kit (Right Hand)**

2011

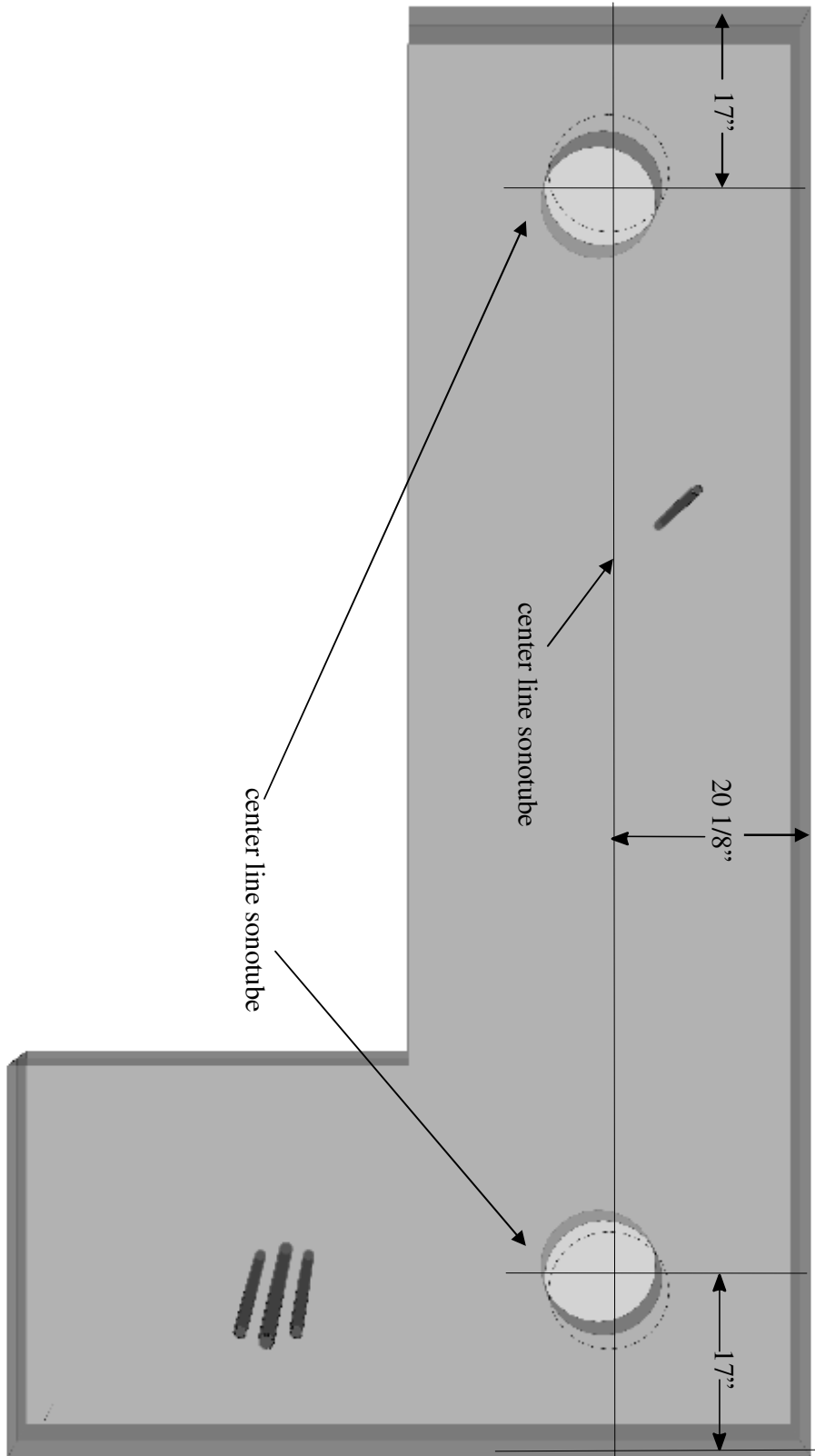

With Pergola: Sonotube Placement

PRE-CUT

**Cambridge Pre-Packaged / Pre-Cut
MaytRx Outdoor Kitchen Kit (Right Hand)**

2011

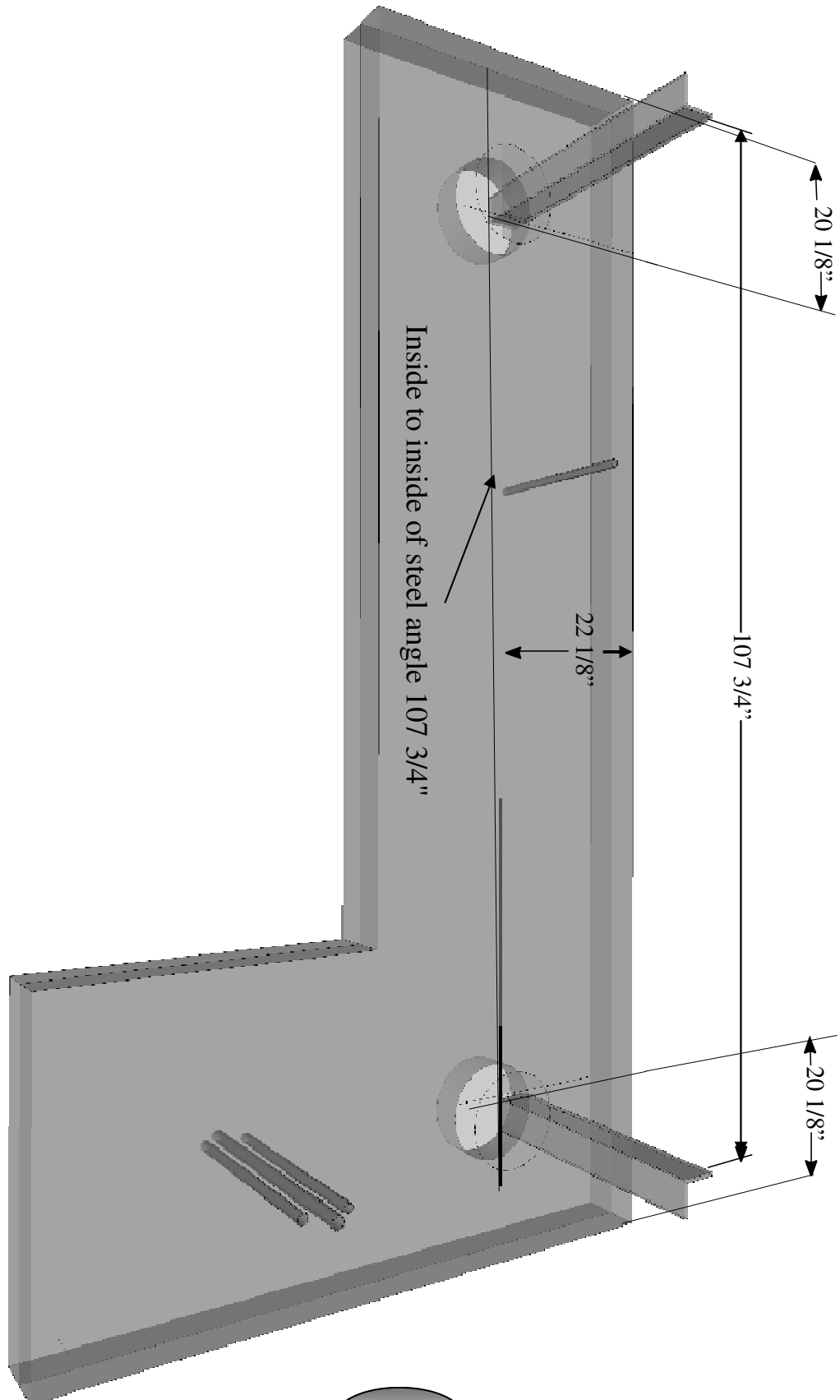

With Pergola: Steel Placement

PRE-CUT

**Cambridge Pre-Packaged / Pre-Cut
MaytRx Outdoor Kitchen Kit (Right Hand)**

2011

Stones Included In The Kit:

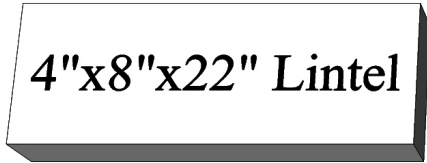

4"x8"x22" Lintel (1 Piece)



4"x8"x40" Lintel (1 Piece)

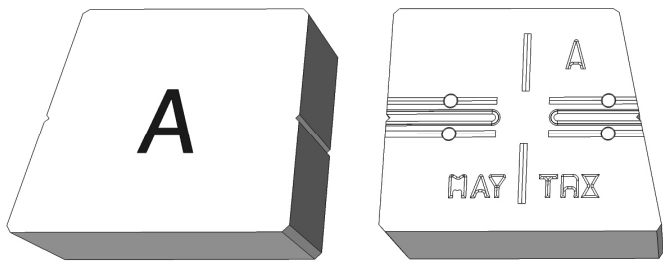

MaytRx A Stone (56 Pieces)

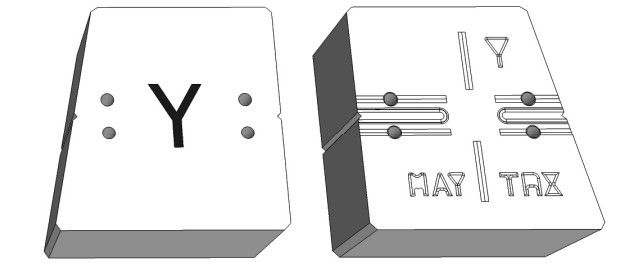

MaytRx Y Stone (61 Pieces)

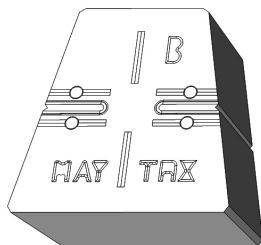

MaytRx B Stone (56 Pieces)

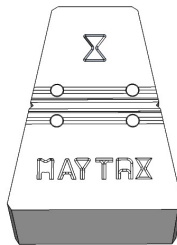

MaytRx X Stone (55 Pieces)

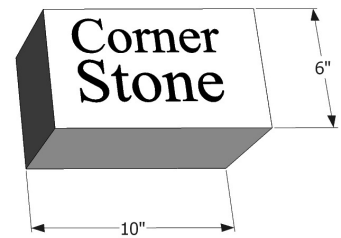

Corner Stone (33 Pieces)

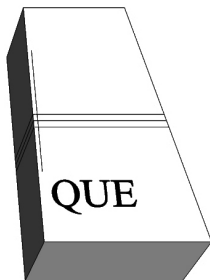

6 1/4" PYZIQUE Cut Stone (1 Piece)

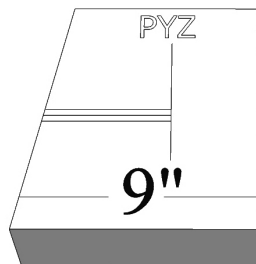

9" PYZIQUE Cut Stone (1 Piece)

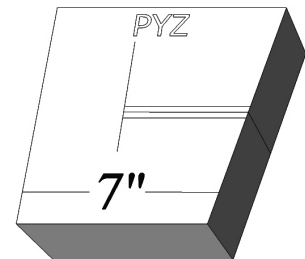

7" PYZIQUE Cut Stone (2 Pieces)

Stones Included In The Kit:

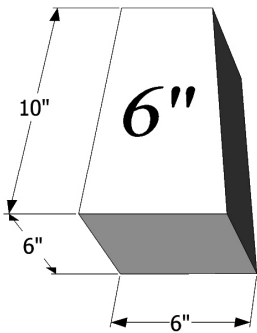

6" Angle Cut (6 Pieces)

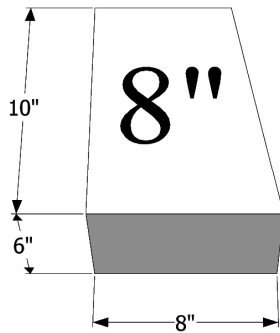

8" Angle Cut Stone (1 Piece)

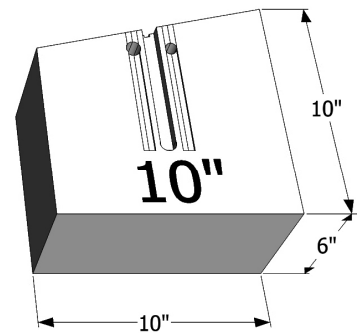

10" Cut Stone (8 Pieces)

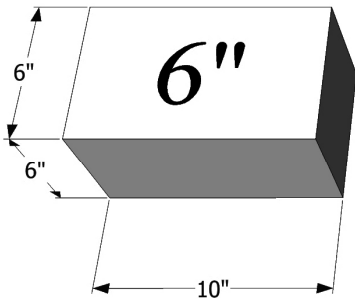

6" Cut Stone (5 Pieces)

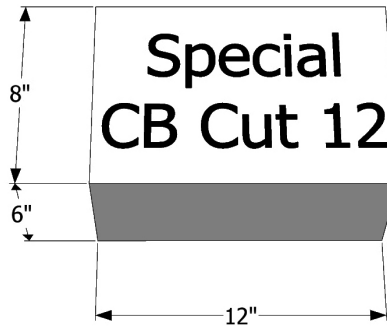

MaytRx Special Column Block Cut (2 Pieces)

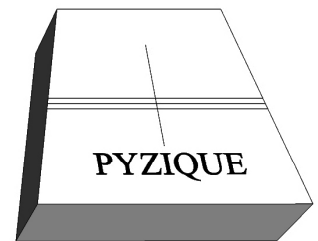

PYZIQUE Stone (2 Pieces)

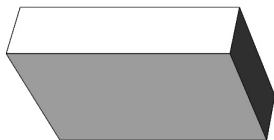

6"x3.75" MaytRx veneer (1 Piece)

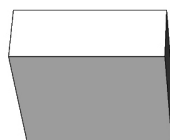

6"x12" MaytRx veneer (1 Piece)



6"x6.5" MaytRx veneer (1 Piece)

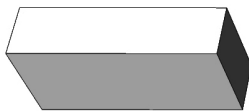

(2) 4"x 7 3/4" Pyzique veneer on lintel

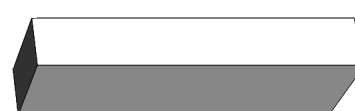

(2) 4"x 12" Pyzique veneer on Lintel



6"x12" MaytRx veneer (1 Piece)



6"x10" MaytRx veneer (1 Piece)

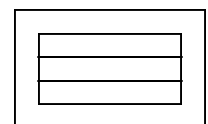

Air Discharge Louver(2)

PRE-CUT

Cambridge Pre-Packaged / Pre-Cut MaytRx Outdoor Kitchen Kit (Right Hand)

2011

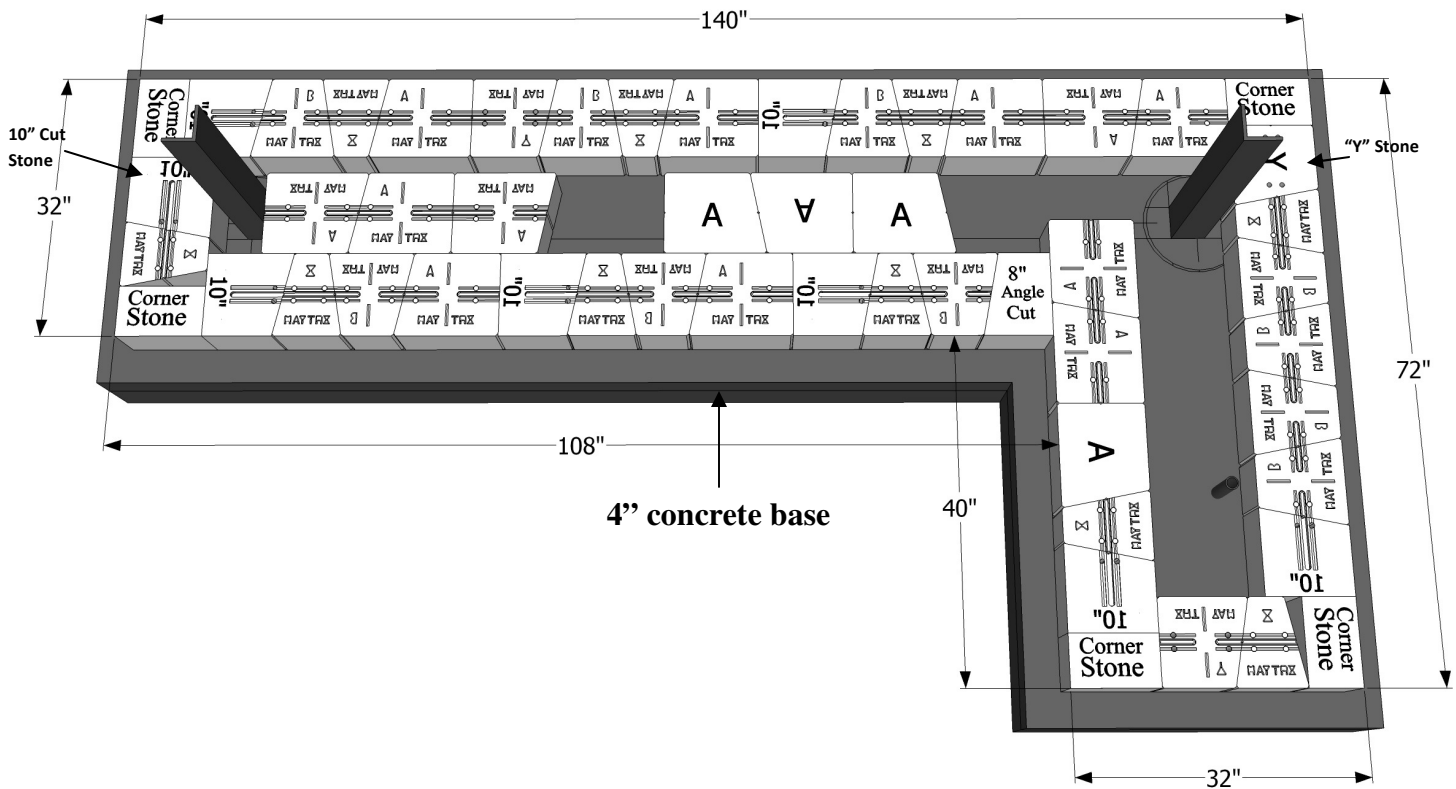

Layer 1:

Piece Count = (5) Corners, (16) A stones, (10) B stones, (3) Y stones, (10) X stones, (1) 8" Angle cut stone, (8) 10" cut stones.

Layout the wall stones as shown in the photo. If you are adding the Cambridge Pergola Kit, before gluing the wall stones to the concrete base, check the position of the angle pergola supports making sure your positioning is correct (See photo). If the angle post does not line up adjust your base course accordingly to achieve the proper position.

Keeping all lines straight and corners square, apply concrete adhesive and glue the first course to the concrete base pad.

Capa 1:

Numero de Piezas = (5) Esquinas, (16) piedras A, (10) piedras B, (3) piedras Y, (10) piedras X, (1) 8" Angulo piedra cortada, (8) 10" piedras talladas.

Diseño de las piedras de la pared como se muestra en la foto. Si va a agregar el kit de Cambridge Pergola, antes de pegar las piedras de la pared a la base de concreto, comprobar la posición de la pérgola ángulo apoya asegurarse de que su posición es correcta (ver foto de Capa 1) Si el puesto de ángulo no se alinea modifica su base de Por supuesto en consecuencia para lograr la posición adecuada.

Mantener todas las líneas rectas y cuadradas esquinas, aplicar el adhesivo y el pegamento concreto el primer curso de almohadilla de la base de concreto.

PRE-CUT

Cambridge Pre-Packaged / Pre-Cut MaytRx Outdoor Kitchen Kit (Right Hand)

2011

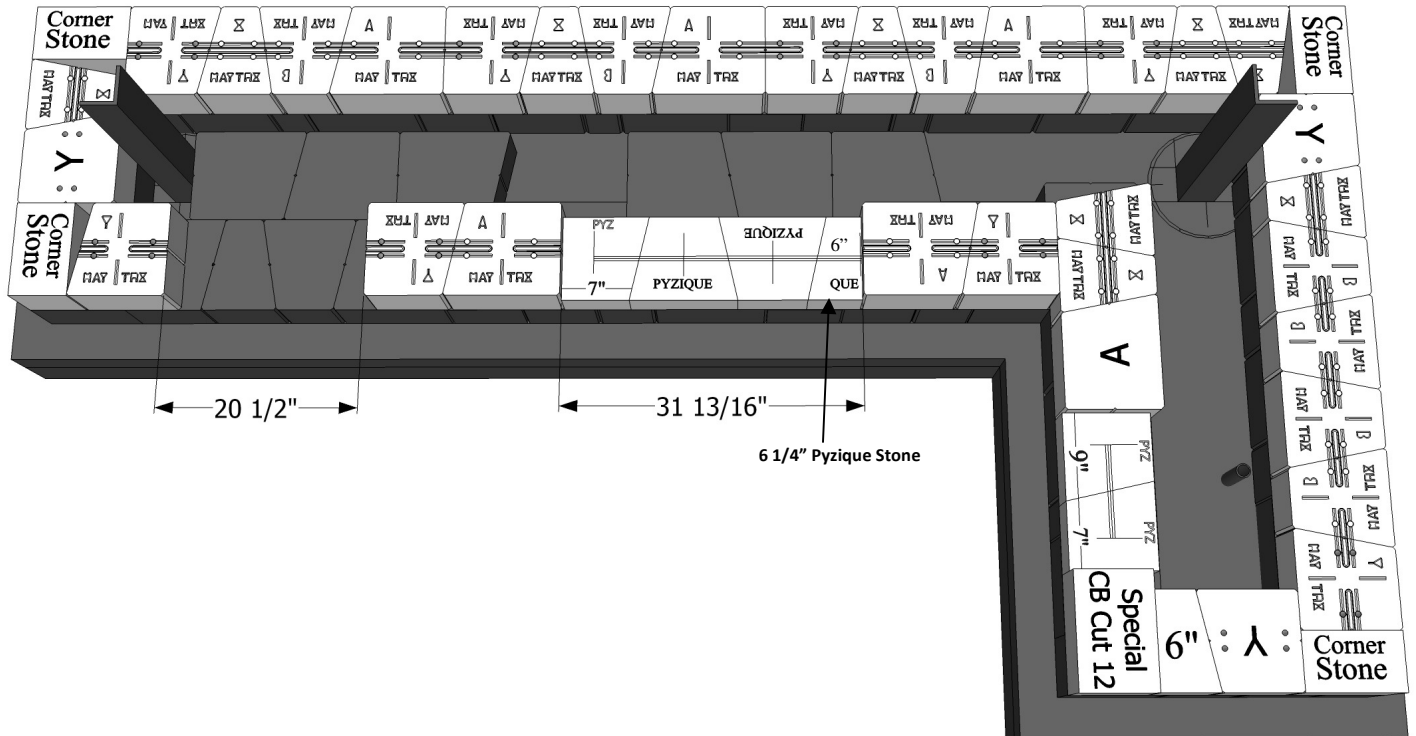

Layer 2:

Piece Count = (4) Corners, (6) A stones, (7) B stones, (11) Y stones, (9) X stones, (1) 6" Angle cut stone, (2) Pyzique stones, (2) 7" Pyzique cut stones, (1) 6 1/4" Pyzique cut stone, (1) 9" Pyzique cut stone, (1) Special CB cut 12

Keeping all lines straight and corners square, apply concrete adhesive and install wall stones and cut stones according to the photo.

Capa 2:

Numero de Piezas = (4) Esquinas, (6) piedras A, (7) piedras B, (11) piedras Y, (9) piedras X, (1) 6" Angulo piedra cortada, (2) piedras Pyzique, (2) 7" Pyzique piedras labradas, (1) Pyzique piedras labradas, (1) Pyzique piedras labradas, (1) Especial CB corte 12

Mantener todas las líneas rectas y cuadradas esquinas, aplicar el adhesivo de concreto e instalar las piedras de la pared y cortar las piedras de acuerdo a la foto.

PRE-CUT

Cambridge Pre-Packaged / Pre-Cut MaytRx Outdoor Kitchen Kit (Right Hand)

2011

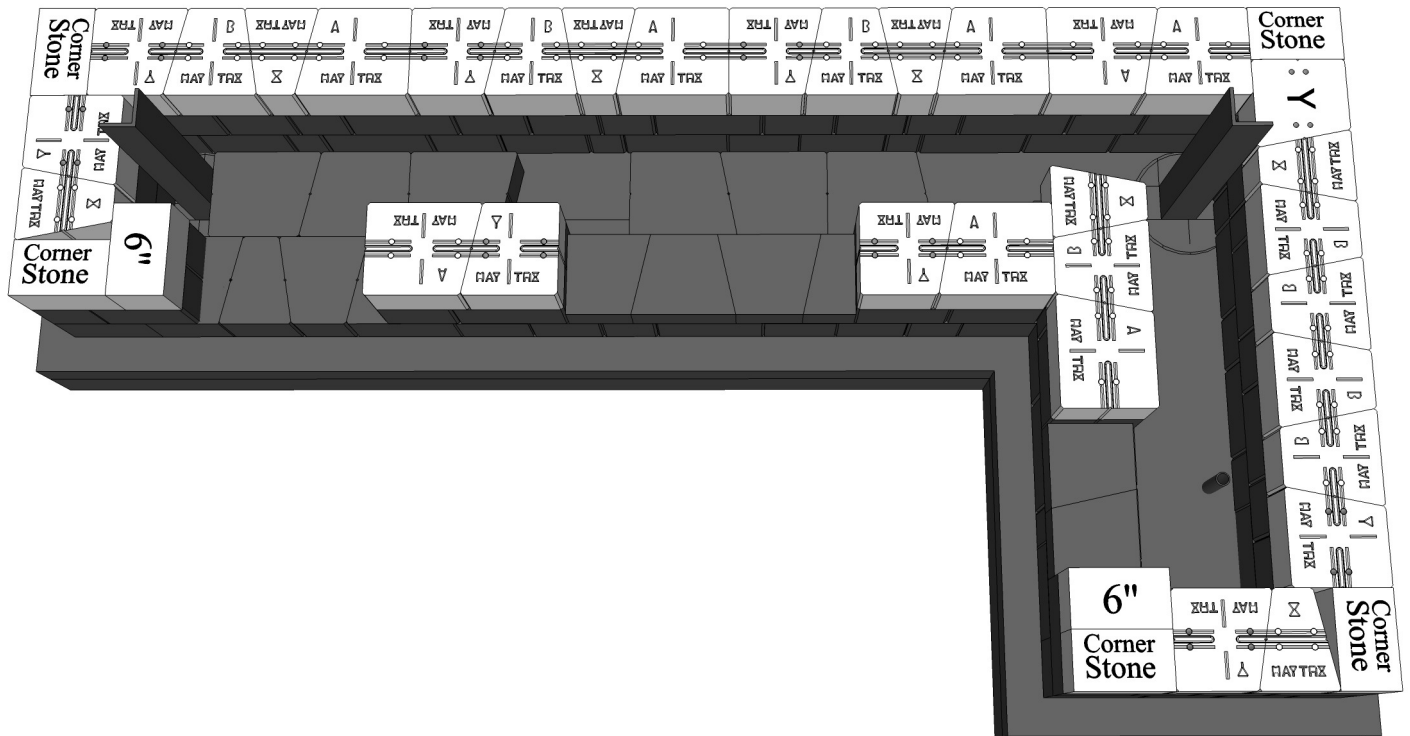

Layer 3:

Piece Count = (5) Corners, (8) A stones, (8) B stones, (9) Y stones, (7) X stones, (2) 6" cut stones.

Keeping all lines straight and corners square, apply concrete adhesive and install wall stones and cut stones according to the photo.

Capa 3:

Numero de Piezas = (5) Esquinas, (8) piedras A, (8) piedras B, (9) piedras Y, (7) piedras X, (2) 6" piedras talladas.

Mantener todas las líneas rectas y cuadradas esquinas, aplicar el adhesivo de concreto e instalar las piedras de la pared y cortar las piedras de acuerdo a la foto.

PRE-CUT

Cambridge Pre-Packaged / Pre-Cut MaytRx Outdoor Kitchen Kit (Right Hand)

2011

Vents to be placed here.

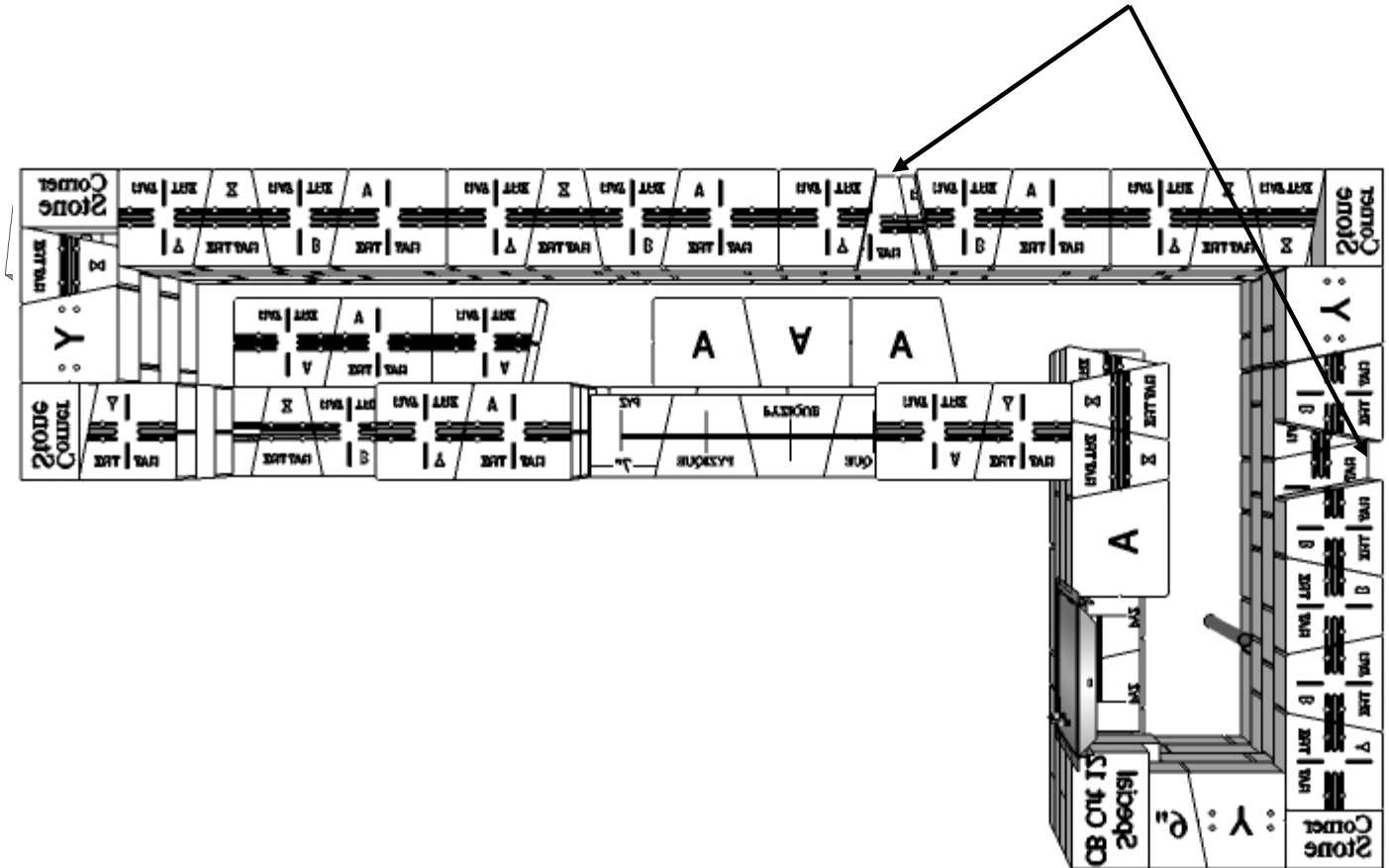

Layer 4:

Piece Count = (4) Corners, (6) A stones, (7) B stones, (11) Y stones, (7) X stones, (1) 6" Angle cut stone (1) Special CB cut 12, (2) Vents

Keeping all lines straight and corners square, apply concrete adhesive and install wall stones and cut stones according to the photo. The 2 vent are to be placed in the opening on this layer.

Capa 4:

Numero de Piezas = (4) Esquinas, (6) piedras A, (7) piedras B, (11) piedras Y, (9) piedras X, (1) 6" Angulo piedra cortada (1) Especial CB corte 12

Mantener todas las líneas rectas y cuadradas esquinas, aplicar el adhesivo de concreto e instalar las piedras de la pared y cortar las piedras de acuerdo a la foto.

PRE-CUT

Cambridge Pre-Packaged / Pre-Cut MaytRx Outdoor Kitchen Kit (Right Hand)

2011

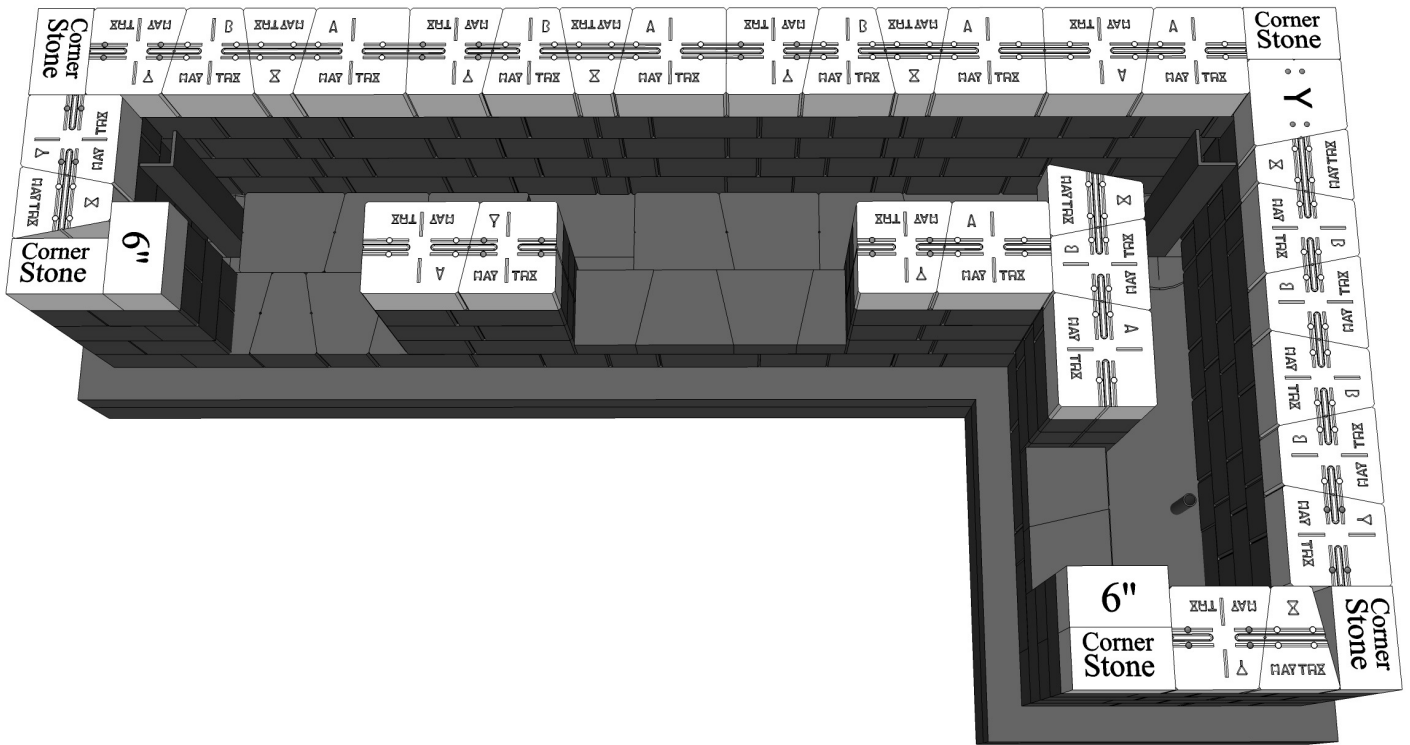

Layer 5:

Piece Count = (5) Corners, (8) A stones, (8) B stones, (9) Y stones, (7) X stones, (2) 6" stones.

Keeping all lines straight and corners square, apply concrete adhesive and install wall stones and cut stones according to the photo.

Capa 5:

Numero de Piezas = (5) Esquinas, (8) piedras A, (8) piedras B, (9) piedras Y, (7) piedras X, (2) 6" piedras talladas.

Mantener todas las líneas rectas y cuadradas esquinas, aplicar el adhesivo de concreto e instalar las piedras de la pared y cortar las piedras de acuerdo a la foto.

PRE-CUT

Cambridge Pre-Packaged / Pre-Cut MaytRx Outdoor Kitchen Kit (Right Hand)

2011

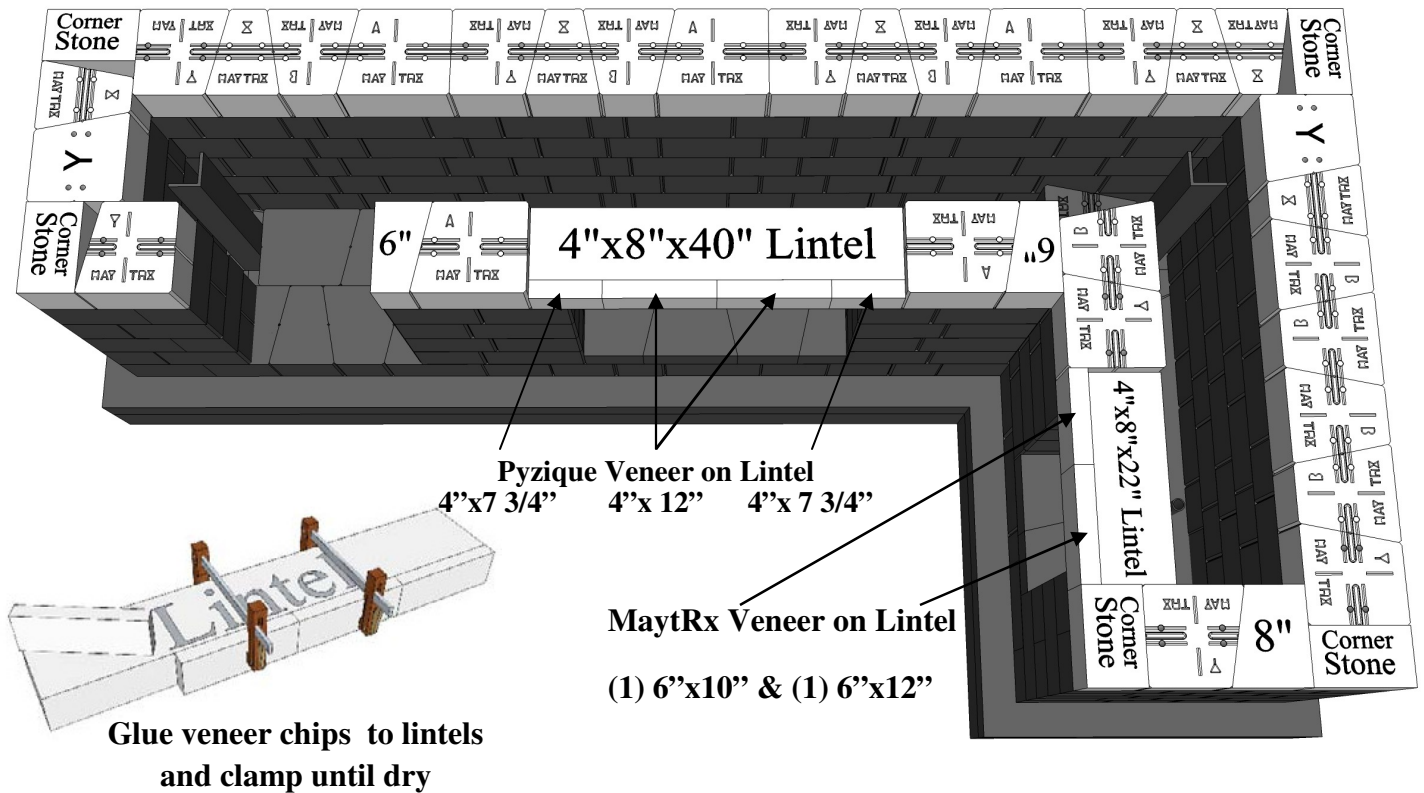

Layer 6:

Piece Count = (5) Corners, (5) A stones, (8) B stones, (10) Y stones, (7) X stones, (2) 6" Angle cut stones, (1) 8" Angle cut stone, (2) 4"x 7 3/4" Pyzique veneer cut, (2) 4"x 12" Pyzique veneer cuts, (1) 6"x12" Maytrx veneer cut, (1) 6"x10" Maytrx veneer cut, (1) 40" Lintel, (1) 22" Lintel

*Note: Set the 2 Lintels in place making sure the veneer faces line up with the wall stone faces.

Keeping all lines straight and corners square, apply concrete adhesive and install wall stones and cut stones according to the photo.

Capa 6:

Numero de Piezas = (5) esquinas, (5) piedras A, (8) piedras B, (10) piedras Y, (7) piedras X, (2) 6" Angulo corte de piedra, (1) 8" Angulo piedras labradas, (2) 4"x 7 3/4" Pyzique cortes de chapa, (2) 4"x 12" Pyzique cortes de chapa, (1) 6"x12" MaytRx trozos de chapa, (1) 6"x10" MaytRx trozos de chapa (1) 40" Dintel, (1) 22" Dintel

* Nota: Establecer los 2 Dinteles en su lugar asegurarán dose de que la chapa se enfrenta a alinearse con la pared de piedra caras.

Mantener todas las líneas rectas y cuadradas esquinas, aplicar el adhesivo de hormig n e instalar las piedras de la pared y cortar las piedras de acuerdo a la foto.

PRE-CUT

Cambridge Pre-Packaged / Pre-Cut MaytRx Outdoor Kitchen Kit (Right Hand)

2011

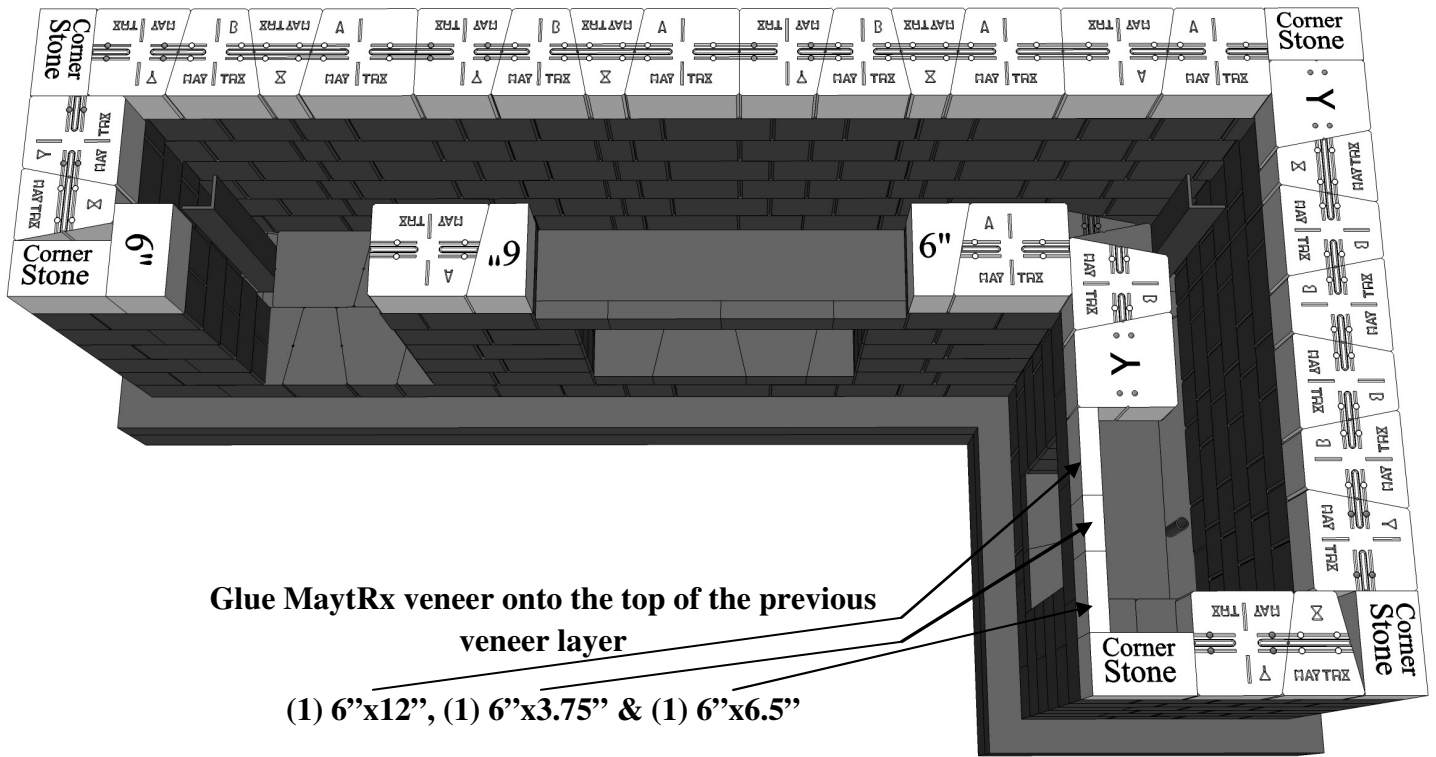

Glue MaytRx veneer onto the top of the previous veneer layer

(1) 6"x12", (1) 6"x3.75" & (1) 6"x6.5"

Layer 7:

Piece Count = (5) Corners, (7) A stones, (8) B stones, (8) Y stones, (6) X stones, (3) 6" Angle cut stones, (1) 6"x3.75" MaytRx veneer cut, (1) 6"x12" MaytRx veneer cut, (1) 6"x6.5" MaytRx veneer cut

Keeping all lines straight and corners square, apply concrete adhesive and install wall stones and cut stones according to the photo.

Capa 7:

Numero de Piezas = (5) Esquinas, (7) piedras A, (8) piedras B, (8) piedras Y, (6) piedras X, (3) 6" Angulo de piedras talladas, (1) 6"x3.75" trozos de chapa MaytRx, (1) 6"x12" trozos de chapa MaytRx, (1) 6"x6.5" trozos de chapa MaytRx

Mantener todas las líneas rectas y cuadradas esquinas, aplicar el adhesivo de concreto e instalar las piedras de la pared y cortar las piedras de acuerdo a la foto.

Granite Countertop Installation:

1. Once all the wall block has been set it is time to install the counter tops. There are 4 pieces in the kit, make sure you have enough people to help with the panels due to the weight of each piece.
2. Uncrate the granite and set the slabs carefully on top of the kitchen bases. Use retaining wall adhesive to glue the counter tops down to the bases. You need to maintain a consistent overhang of the bases on all polished edges.
3. Using clear exterior silicon sealer install a bead of sealer between.

- A. (1) 36" seam between pieces 1 & 2
- B. (1) 14" seam between pieces 2 & 3
- C. (1) 14" seam between pieces 3 & 4

4. Using the black wedge shims, level all the countertop pieces so they are solid and do not rock or teeter. Keep in mind to maintain a 38 1/4" opening between granite top pieces #2 & #4 so the grill can slide in easily.
5. Once the glue on the countertops has dried. Install clear exterior silicone sealer around the underside of the granite tops sealing any openings or voids between the bottom of the counters and the top of the wall stone. With the same silicone, reseal all the seams on the countertops to prevent any moisture from getting in. Wipe off any excess silicone and once it has dried, trim the surface with a razor blade if necessary.
6. You are now ready to install the appliances. Please follow the diameter supplied with each appliance.

Encimera de Granito de Instalación:

1. Una vez que todo el bloque de pared se ha establecido es el momento de instalar los mostradores. Hay 4 piezas en el juego, asegúrese de que tiene suficientes personas para ayudar con los paneles debido al peso de cada pieza.
2. Desembalar el granito y el conjunto de las losas con cuidado en la parte superior de las bases de la cocina. Utilice pegamento de la pared de retención para pegar las tapas contrarias hasta las bases. Usted necesidad de mantener una proyección constante de las bases en todos los bordes pulidos.
3. Uso de sellador transparente de silicona exterior instalar un cordón de sellador entre.
 - A. (1) 36" unión entre piezas de 1 y 2
 - B. (1) 14" piezas de unión entre 2 y 3
 - C. (1) 14" piezas de unión entre 3 y 4

4. Uso de la cuña del nivel de negro calzas todas las piezas de la cubierta por lo que son sólidos y no de rock o se tambalean. Tener en cuenta para mantener un 38 1/4" la apertura entre las piezas de Granito top # 2 y # 4 por lo que la parrilla puede deslizarse con facilidad.
5. Una vez que la cola en los mostradores se ha secado. Instale clara sellador de silicona externa alrededor de la parte inferior del granito tapas de cierre las aberturas o huecos entre la parte inferior de los contadores y la parte superior de la pared de piedra. Con el resellado de silicona misma todas las costuras en los mostradores para evitar que la humedad de subirse Limpie cualquier exceso de silicón y una vez que se haya secado recortar la superficie con una navaja si es necesario.

6. Ahora está listo para instalar los aparatos. Por favor, siga el diámetro suministradas con cada aparato.

PRE-CUT

**Cambridge Pre-Packaged / Pre-Cut
MaytRx Outdoor Kitchen Kit (Right Hand)**

2011

Granite Countertop (with pergola) Detail:

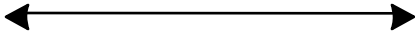
4 Pieces in package
Polished Sides = 

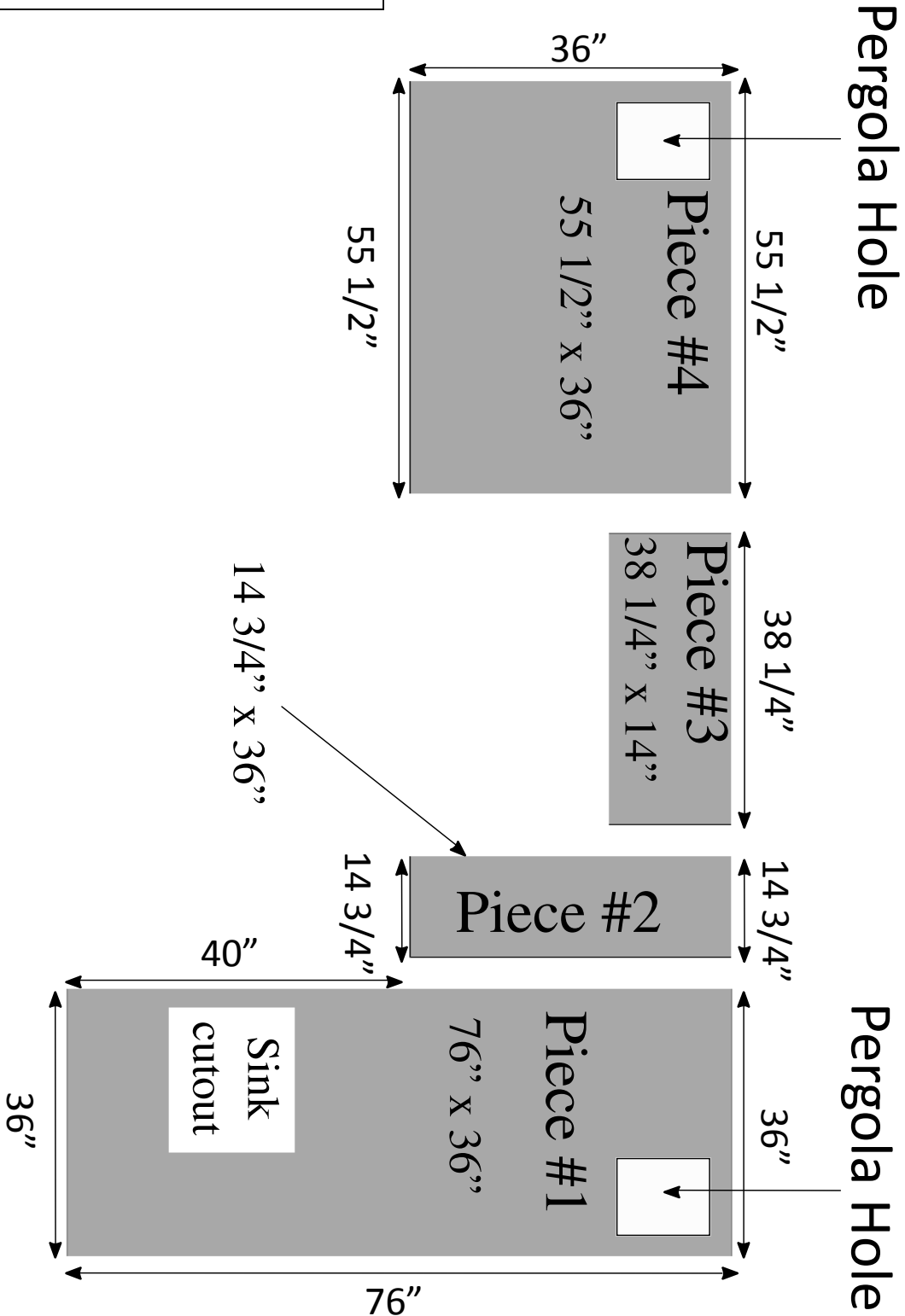

PRE-CUT

**Cambridge Pre-Packaged / Pre-Cut
MaytRx Outdoor Kitchen Kit (Right Hand)**

2011

Granite Countertop (without pergola) Detail:

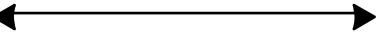
4 Pieces in package
Polished Sides = 

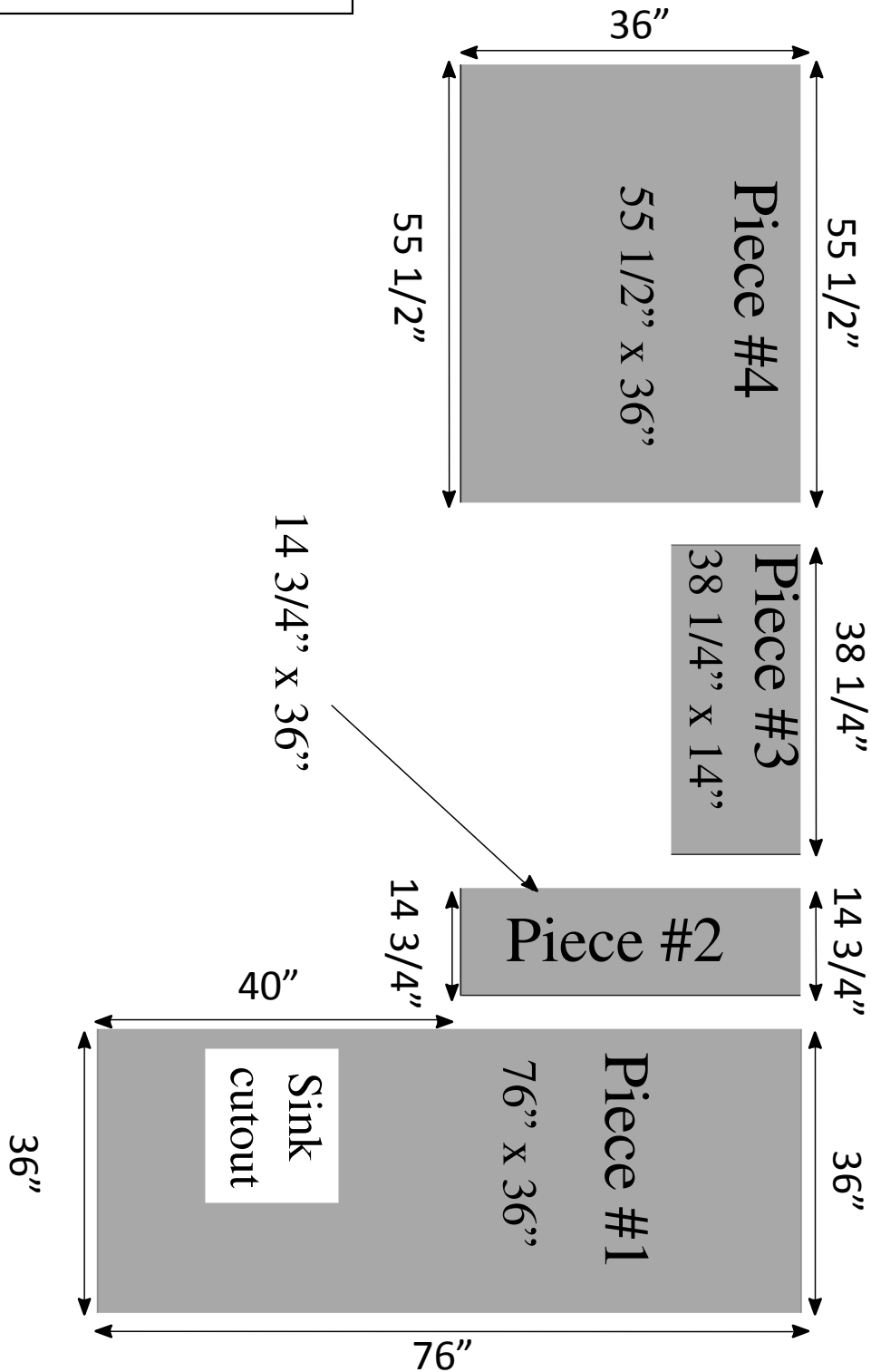

Cambridge Appliance Installation:

(*Note: Not all kits will include every appliance mentioned below.)

Instalación de la aplicación de Cambridge:

(*Note: No todos los kits incluirán cada aplicación abajo.)

38” Brahma Grill (O.E. Wall & Maytrx Kitchens, O.E. Wall & Maytrx Grill Modules) Take grill out of box. Using 2 people, carefully lift the unit and place it in the 38 ¼” opening on the granite countertop.



Un-tie cord for grill lights and plug transformer into 120v GFI outlet. Turn on light switch located on the front panel to make sure lights function properly. Slide out drip pan to free up the regulator and hose. Depending on application LP (liquid propane) or NG (natural gas) connect regulator to gas source. Refer to the manufacturer’s instructions on completing the grill set-up.

38” Brahma Parrilla (O.E. pared & Cocinas de Maytrx, O.E. pared & Maytrx Módulos de la parrilla) Quite parrilla mencionada de la caja. Usando 2 personas, levante cuidadosamente la unidad y póngala en abertura del 38¼” en la encimera del granito. Desate la cuerda para las luces de la parrilla y enchufe el transformador en un enchufe de 120v GFI. Gire el interruptor ligero situado en el panel de delante para cerciorarse de que funcionan las luces correctamente. Resbale para fuera la cacerola de goteo para liberar el regulador y la manguera. Dependiendo del uso LP (propano líquido) o NG (gas natural) conecte el regulador con la fuente del gas. Refiera a las instrucciones de los fabricantes de la disposición de la parrilla.



38” Stainless Steel Grill Finishing Frame (O.E. Wall & Maytrx Kitchens, O.E. Wall & Maytrx Grill Modules) Once the grill is set-up, install the finishing frame. Using an all-purpose outdoor adhesive, glue the frame to the wall block. Center the frame to the grill, using wedge shims provided with the kit, use one on each side and wedge them in against the wall block. Once the adhesive has cured, remove the shims.

38” Capítulo del Acabamiento de la Parrilla del Acero Inoxidable (O.E. pared & Cocinas de Maytrx, O.E. pared & Maytrx Módulos de la parrilla) Una vez que se fija la parrilla, instale el marco del acabado. Usando un pegamento al aire libre de uso múltiple, pegue el marco al bloque de la pared. Centre el marco a la parrilla, usando las calzas negras de la cuña proporcionadas el kit, use uno en cada lado y acúñelas adentro contra el bloque de la pared. Una vez que el pegamento ha curado, quite las calzas.

PRE-CUT

Cambridge Pre-Packaged / Pre-Cut MaytRx Outdoor Kitchen Kit (Right Hand)

2011



Stainless Steel Double Door (O.E. Wall & Maytrx Kitchens, O.E. Wall & Maytrx Grill Modules) Slide doors up and out of the hinges. Fit the door frame in opening of wall block under the grill. Once the door is centered, mark holes through the door frame onto the wall block with a permanent marker. Remove the door frame, using a masonry drill bit for the size of mollies you are using, drill marked holes. Place mollies in holes, place door frame back into the opening keeping it centered. Fasten screws through the frame to the mollies in the wall block. Install doors to the frame and handles to the doors.

Puerta Doble del Acero Inoxidable (O.E. pared & Cocinas de Maytrx, O.E. pared & Maytrx Módulos de la parrilla) Resbale las puertas encima y fuera de las bisagras. Quepa el marco de puerta en la abertura del bloque de la pared debajo de la parrilla. Una vez que se centra la puerta, marque los agujeros a través del marco de puerta sobre el bloque de la pared con un marcador permanente. Quite el marco de puerta, usando un pedacito de taladro de la albañilería para el tamaño de mollies que usted está utilizando, los agujeros marcados taladro. Coloque los mollies en los agujeros, marco de puerta del lugar nuevamente dentro de la abertura que lo mantiene centrado. Sujete los tornillos a través del marco a los mollies en el bloque de la pared. Instale las puertas al marco y las manijas a las puertas.



Stainless Steel Sink (O.E. Wall & Maytrx Kitchens) Install faucet setup to the sink base. Place sink into the opening on the granite countertop. Secure sink to the countertop using clips provided within the packaging. Make proper connections from sink to plumbing lines using Teflon tape on all water connections to ensure no leakage.

Fregadero del Acero Inoxidable (O.E. pared. & Cocinas de Maytrx) Instale el grifo fijado a la base del fregadero. Coloque el fregadero en la abertura en la encimera del granito. Asegure el fregadero a la encimera usando los clips proporcionados dentro del empaquetado. Haga las conexiones apropiadas de fregadero a las líneas de plomería usando la cinta del teflon en todas las conexiones del agua para no asegurar ninguna salida.



Stainless Steel Single Door (O.E. Wall & Maytrx Kitchens, O.E. Wall & Maytrx Bar Modules) Slide door up and out of the hinges. Fit the door frame in opening of wall block under the sink. Once the door is centered, mark holes through the door frame onto the wall block with a permanent marker. Remove the door frame, using a masonry drill bit for the size of mollies you are using, drill marked holes. Place mollies in holes, place door frame back into the opening keeping it centered. Fasten screws through the frame to the mollies in the wall block. Install door to the frame and handle to the door.

Puerta del Acero Inoxidable (O.E. pared & Cocinas de MaytRx, O.E. pared & MaytRx Módulos de la barra) Resbale la puerta encima y fuera de las bisagras. Quepa el marco de puerta en la abertura del bloque de la pared debajo del fregadero. Una vez que se centra la puerta, marque los agujeros a través del marco de puerta sobre el bloque de la pared con un marcador permanente. Quite el marco de puerta, usando un pedacito de taladro de la albañilería para el tamaño de molliés que usted está utilizando, los agujeros marcados taladro. Coloque los molliés en los agujeros, marco de puerta del lugar nuevamente dentro de la abertura que lo mantiene centrado. Sujete los tornillos a través del marco a los molliés en el bloque de la pared. Instale la puerta al marco y diríjala a la puerta.



Stainless Steel Refrigerator Frame (O.E. Wall & MaytRx Kitchens, O.E. Wall & MaytRx Bar Modules) Fit the refrigerator frame into opening of wall block under the granite countertop. Once the door is centered, mark holes through the door frame onto the wall block with a permanent marker. Remove the frame, using a masonry drill bit for the size of molliés you are using, drill marked holes. Place molliés in holes, place the frame back into the opening keeping it centered. Fasten screws through the frame to the molliés in the wall block.

Capítulo del Refrigerador del Acero Inoxidable (O.E. pared & Cocinas de MaytRx, O.E. pared & MaytRx Módulos de la barra) Quepa el marco del refrigerador en la abertura del bloque de la pared debajo de la encimera del granito. Una vez que se centra la puerta, marque los agujeros a través del marco de puerta sobre el bloque de la pared con un marcador permanente. Quite el marco, usando un pedacito de taladro de la albañilería para el tamaño de molliés que usted está utilizando, los agujeros marcados taladro. Coloque los molliés en agujeros, pongael marco nuevamente dentro de la abertura que lo mantiene centrado. Sujete los tornillos a través del marco a los molliés en el bloque de la pared.



Stainless Steel Refrigerator (O.E. Wall & MaytRx Kitchens, O.E. Wall & MaytRx Bar Modules) Un-tie the electrical cord. Place refrigerator into the space provided in the wall block. Plug electrical cord into 120v GFI outlet. You may or may not have to adjust the feet under the refrigerator to make sure the unit is level. Refer to the manufacturer's directions for proper start up of the refrigerator.

Refrigerador del Acero Inoxidable (O.E. pared & Cocinas de MaytRx, O.E. pared & MaytRx Módulos de la barra) Desate la cuerda eléctrica. El refrigerador del lugar en el espacio proporciona en el bloque de la pared. Tape la cuerda eléctrica en el enchufe de 120v GFI. Usted puede o no puede tener que ajustar los pies debajo del refrigerador para cerciorarse de que la unidad es nivel. Refiera a los fabricantes que las direcciones para apropiado comienzan para arriba del refrigerador.

PRE-CUT

Cambridge Pre-Packaged / Pre-Cut MaytRx Outdoor Kitchen Kit (Right Hand)

2011



30" Stainless Steel Bar Center (O.E. Wall & Maytrx Bar Modules) Install faucet setup to the bar center sink base. Place the bar center into the opening on the granite countertop. Secure bar center to the countertop using clips provided within the packaging. Make proper connections from sink to plumbing lines using Teflon tape on all water connections to ensure no leakage.

30" AceroInoxidable de la Barra de Centro (O.E. pared & Maytrx Módulos de la barra) Instale el grifo fijado a la base del fregadero del centro de la barra. Ponga el centro de la barra en la abertura en la encimera del granito. Asegure el centro de la barra a la encimera usando los clips proporcionados dentro del empaquetado. Hagalas conexiones apropiadas de fregadero a las líneas de plomería usando la cinta del Teflon en todas las conexiones del agua para no asegurar ninguna salida.

CARING FOR GRANITE

Since granite, like all natural stones, is porous, it should be taken care of properly. Acids such as lemon juice, tomato sauce or vinegar can strip the finish off of the stone by removing the weaker particles from its surface. This is known as etching, and will result in a polished stone appearing dull.

To prevent this process from happening and to prevent stains from the stone absorbing oils and greases, granite should be cared for with stone treatment products. These include special stone cleaners that contain no acids or alkaline and sealers which penetrate the stone, filling its pores so that no material can be absorbed. For exterior projects granite will become a little darker when it is wet but will recover its original color when the stone is dry. Stone cleaners or mild detergents work well to clean granite, and granite requires sealing whenever ceases to bead up off its surface.

PRE-CUT

**Cambridge Pre-Packaged / Pre-Cut
MaytRx Outdoor Kitchen Kit (Right Hand)**

2011

VIEWS

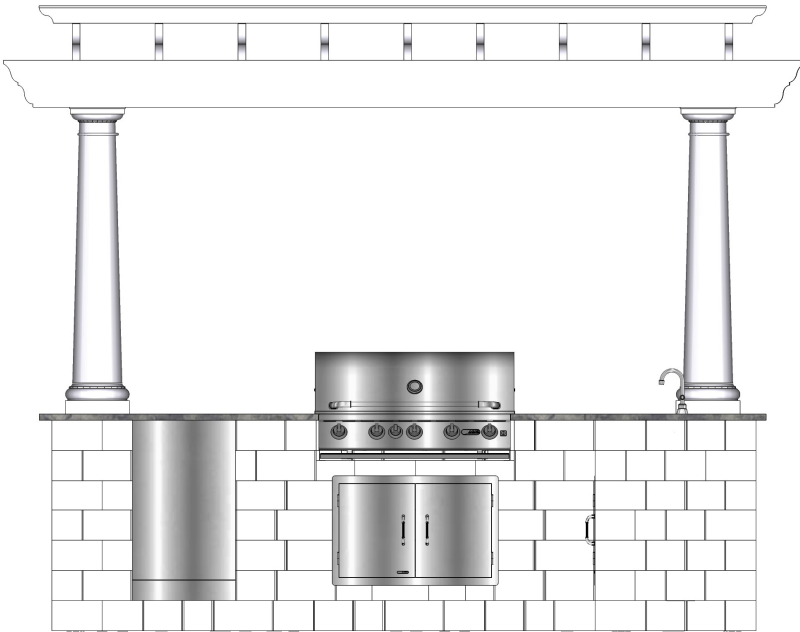

Front

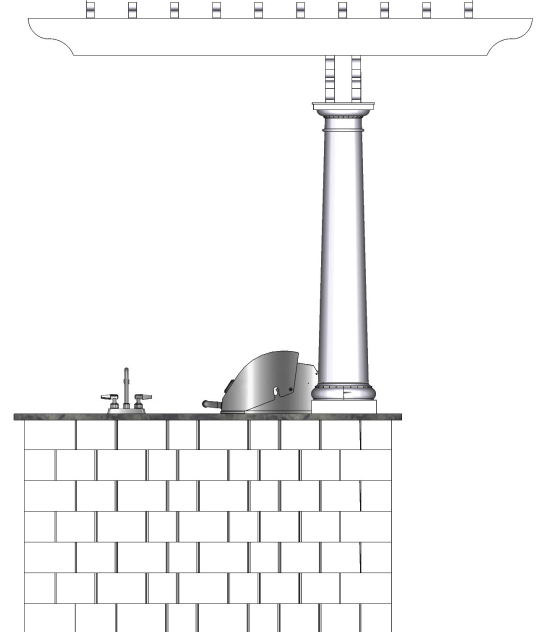

Right



Left

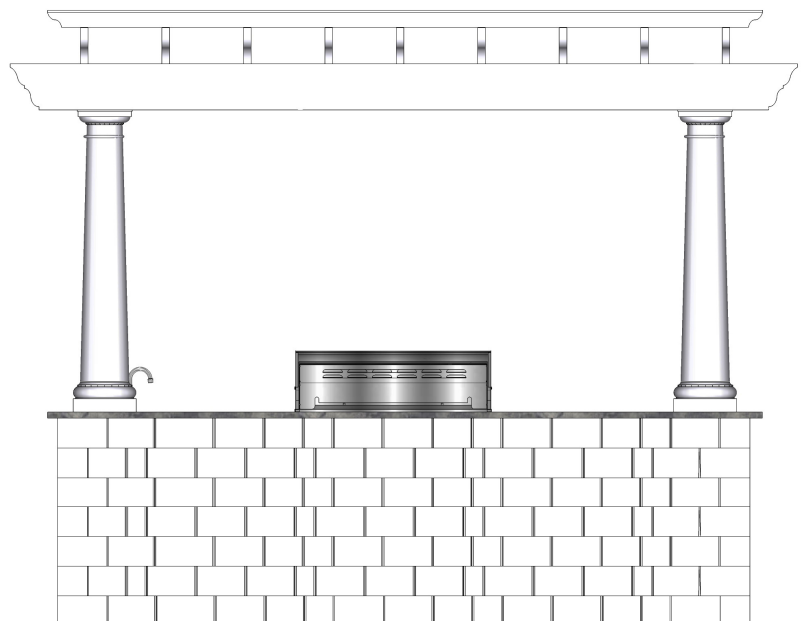

Rear