

---

# **Cambridge Pre-Packaged Olde English Paver Outdoor Fireplace Kit Instruction Manual**

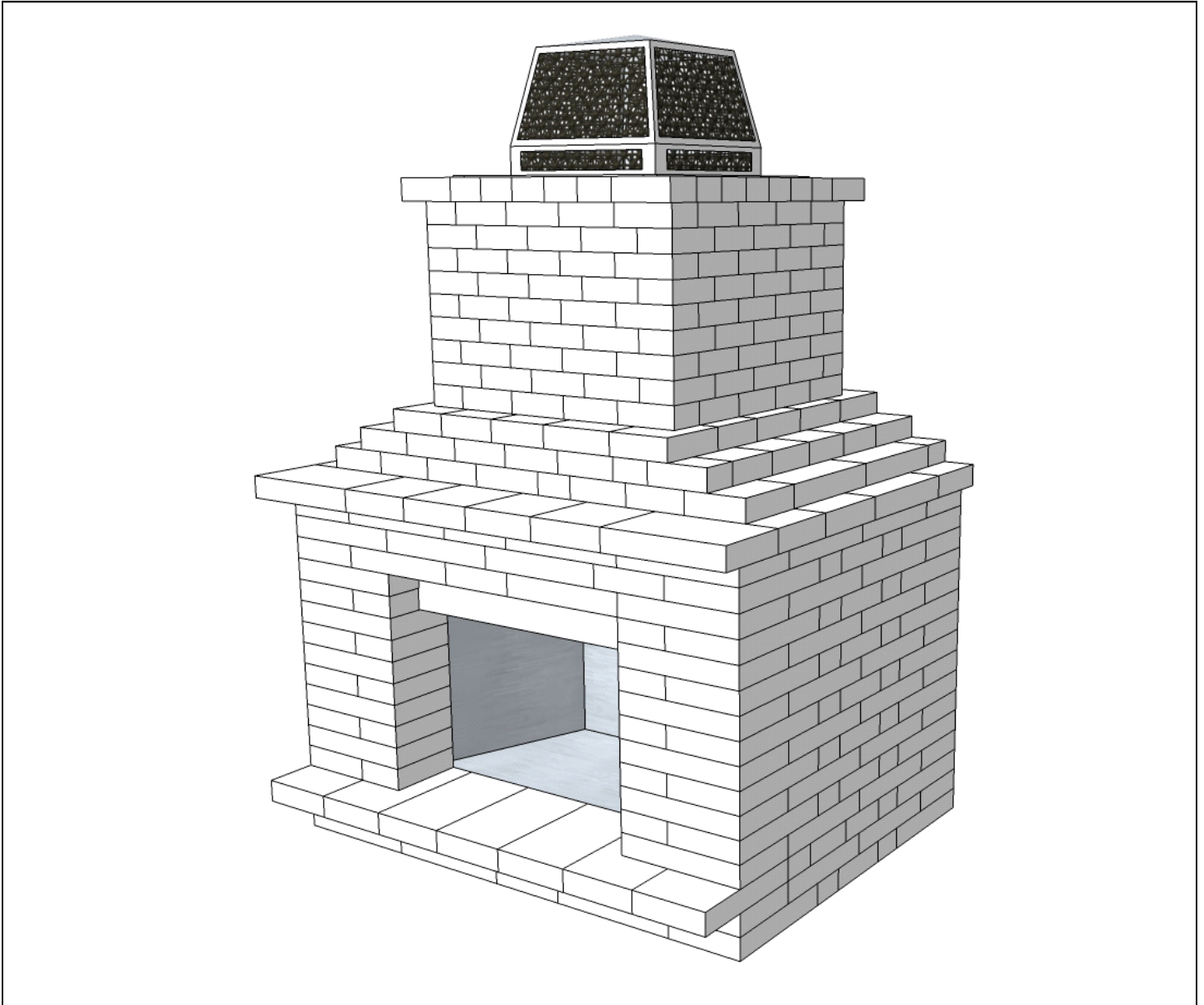

**Manual de Instrucciones para la  
Chimenea de Cambridge Olde Ingles  
Ladrillos Pre-Empaquetado para Uso  
Afuera**

---

# Cambridge Pre-Packaged Olde English Paver Fireplace Kit

2015

## Layer Reference Guide:

## Guía de Referencia:

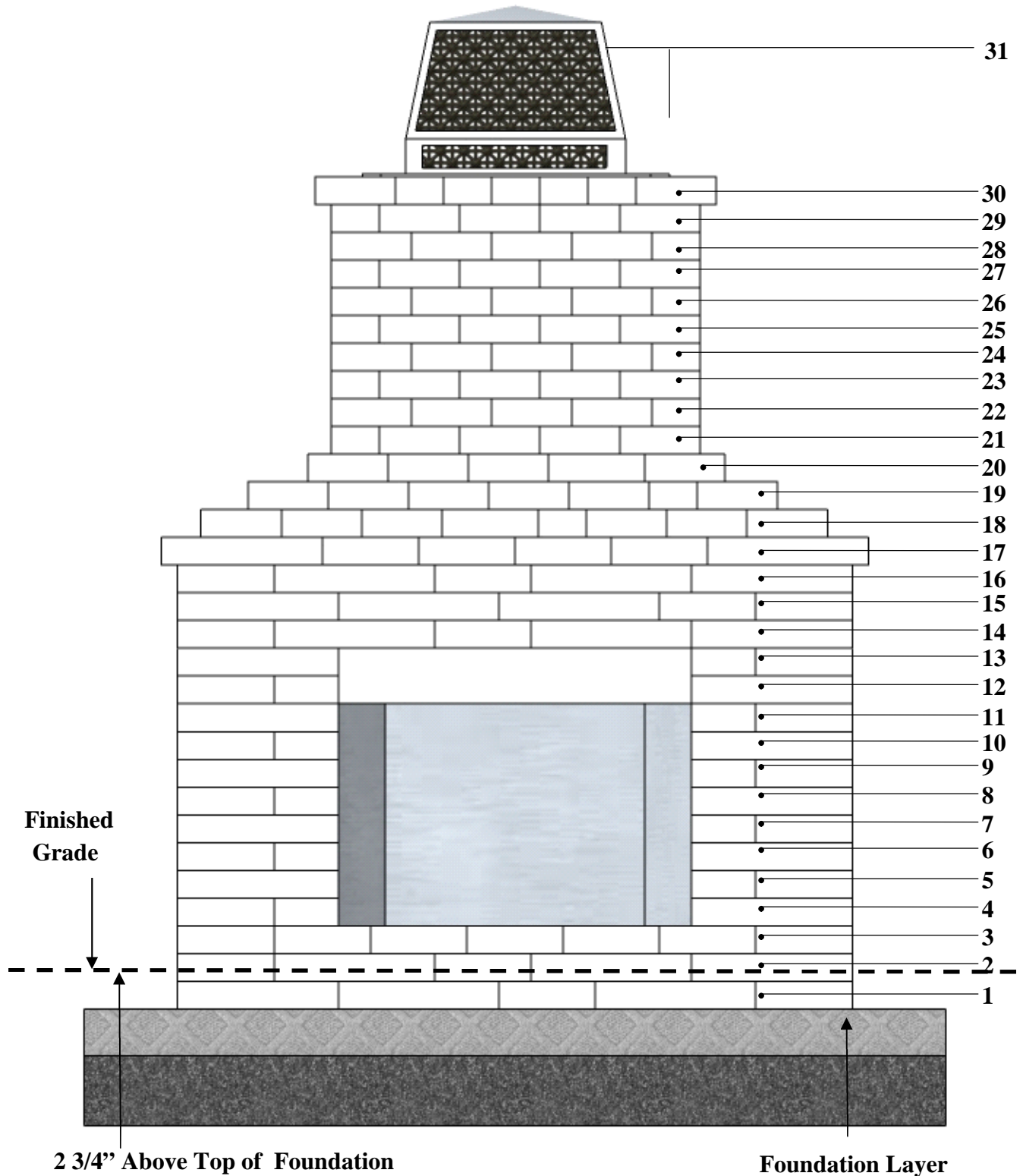

# Cambridge Pre-Packaged Olde English Paver Fireplace Kit

2015

## Cambridge Fireplace

This unit is capable of burning natural gas, propane and wood. If either propane or natural gas is the preferred method of burning, seek a licensed professional plumber before construction. Also, if using propane or natural gas, a knockout is located on either side of the unit to facilitate gas piping. All piping and knockouts must be completed before installing blocks around unit as the unit will become inaccessible when construction is completed.

### Tools Required for Fireplace Kit Installation:

Safety Goggles  
Ear Protection  
Dust Mask  
Gloves  
Shovels (digging & flat)  
Metal Cutters for banding on cubes  
Mason Hammer (chipping, hammer)  
Road Stone Rake  
Tamper (Hand or Mechanical)  
Wheelbarrow  
Level (2' and 6' recommended)  
Speed Square  
Caulk Gun 10 oz or 28 oz (depends on what size adhesive is purchased)  
Rubber Mallet  
14" Demo saw with diamond blade  
Tape Measure  
Marking Device (pencil, soap stone, etc)  
Chalk Line  
Hand Broom  
Concrete Tools (Trowel/Floats)  
6 Foot ladder or scaffold according to your company's state, and OSHA safety policy  
Drill & 1/16" bit  
5/16" nut driver  
7 1/4" Circular saw with wood blade  
4" Electric grinder  
4" Diamond cup grinder

### Items Included in the Fireplace Kit:

1 - Stainless Steel Fireplace with instruction manual  
1 - 4 Foot air-cooled chimney  
1 - Black powder coated termination cap  
1 - Galvanized flashing for top of completed fireplace  
2 - Reinforced concrete lintels 48" x 4" x 6"  
4 - Reinforced concrete lintels 32" x 4" x 6"  
3 - Plastic shim pack sheet for leveling lintels or block as needed  
6 - Precut 6"x 6" imported polished granite tile for facing front of fireplace lintel  
3 - Cubes of Cambridge Olde English Pavers  
1 - Installation manual for concrete pad and Olde English Pavers

### Material Required:

3/4" clean stone (approx. 1 ton)  
Concrete (approx. 17-80 lb bags)  
Cambridge concrete adhesive (approx. 6-29 oz. or 17-10.3 oz. tubes)  
(4 pcs) 2" x 4" x 8' lumber  
2 1/2" wood screws  
1/2" rebar (approx. 14')  
Silicone for flashing

\* Estimated man hours for construction of the fireplace will be 5 to 8 hours based on (2, 3, or 4) man crew with moderate experience.

# Cambridge Pre-Packaged Olde English Paver Fireplace Kit

2015

## Chimenea de Cambridge:

Esta unidad es capaz de quemar el gas natural, el propano y la madera. Si el propano o el gas natural es el método preferido de quema, busque a un plomero profesional autorizado antes de construcción. También, si usa el propano o el gas natural, un golpe de gracia está situado de cualquier lado de la unidad para facilitar la instalación de tubos de gas. Toda la tubería y golpes de gracia deben ser terminados antes de instalar bloques alrededor de la unidad pues la unidad llegará a ser inaccesible cuando se termina la construcción.

## Herramienta requerida para la instalación del kit:

Anteojos de seguridad  
Protección auditiva  
Máscara de polvo  
Guantes  
Palas (& de excavación; Plano) Cortadores del metal (para congregación en los cubos)  
Martillo del masón (que salta el & Martillo)  
Rastrillo de piedra  
Pisón (mano o mecánicos)  
Carretilla  
Nivel (2' y 6' recomendado)  
Cuadrado de la velocidad  
Calafateo el arma 10oz. o 28oz. (depende encendido se compra qué pegamento del tamaño)  
Mazo de goma  
14" Sierra de versión parcial de programa consider con la lámina del diamante  
Cinta métrica  
Dispositivo de la marca (lápiz, piedra del jabón, etc.)  
Línea de tiza  
Escoba de la mano  
Herramientas concretas (paletas y flotadores)  
Escala o andamio de 6Ft según su company's estado, y de la política de seguridad de OSHA;  
Taladro y 1/16" pedacito  
5/16" Aprietatuercas  
7 1/4" Sierra Circular con la lámina de madera  
4" Amoladora eléctrica  
4" Amoladora de la taza del diamante

## Artículos Incluidos en el Kit de Chimenea:

1-de acero inoxidable de chimenea con manual de instrucciones  
1-4 pies chimenea enfriado por aire  
1-Polvo Negro tapa de terminación de cubierta  
1-Galvanizado intermitente para la tapa de la chimenea completa  
2-Dinteles de hormigón armado de 48"x4"x 6"  
4-Dinteles de hormigón armado de 32"x4"x 6"  
3-Hoja plástico de calza para nivelar dinteles o bloquear cuando sea necesario  
6-6"x 6" Granito pulido importado  
3-Cubos de Olde Inglés ladrillos  
1-Manual de instalación para la plataforma de concreto y ladrillos Olde Inglés

## Material Necesario:

3/4" piedra limpia (aprox. 1 tonelada)  
Concreto (aprox. 17 bolsas de 80 libras)  
Cambridge adhesivo (aprox. 6-29 oz. o 17-10.3 oz. tubos)  
(4 piezas) de 2"x 4" x 8' de madera  
2 1/2" tornillos para madera  
1/2" barra de refuerzo (aprox. 14')  
Silicona para el flasheo

\*Las horas de trabajo estimadas para la construcción de la chimenea serán 5 a 8 horas con (2, 3, o 4) hombres con experiencia mederada.

## Fireplace Concrete Pad Construction:

Call 811 for information on underground utility marking. Select desired location and excavate 52" L x 65 3/4" W x 12 3/4" D area for concrete pad. Fill excavated area with approximately 6" of 3/4" clean gravel, compacting every 3". Frame remaining 4" with 2" x 4" lumber to create a level pad. (Be sure 2" x 4" wood frame is perfectly level, front to back and side to side) See attached drawing for details of steel reinforcement rod placement. Fill 2" x 4" wood frame with a 4,000 psi strong concrete mix.

\*Allow pad to cure for minimum of 48 hours.

\*Note: (Wood Box Additions) If you are going to add fire wood box extensions, either a single unit or a set, it will be necessary to construct an additional concrete pad for each unit added.

## Construcción concreta del cojín de la chimenea:

Llamada 811 para la información sobre la marca para uso general subterráneo. Seleccione deseó la localización y excavan 52" L x 65 3/4" W x 12 3/4" D áreas para el cojín concreto. Instale cuatro 8" tubos concretos del diámetro a la helada-línea según código local. Llène el área excavada de aproximadamente 6" de 3/4" grava limpia, compactando cada 3". Capítulo 4" restantes con madera de construcción de 2" x 4" para crear un cojín nivel. (Sea sure el marco de madera 2" x 4" es perfectamente nivel, frente ha atrás y lado a lado) vea el dibujo atado para los detalles de la colocación de acero de la barra del refuerzo. Llène el marco de madera de los tubos concretos y de 2" x 4" de una mezcla de hormigón fuerte de 4,000 PSI.

\*Permita que el cojín cure para el mínimo de 48 horas.

\*Note: (Adiciones para la caja de lena) Si usted va a agregar las extensiones de madera de la caja del fuego, una sola unidad o un sistema será necesario construir los cojines concretos adicionales para cada unidad agregada.

## Fireplace Concrete Pad Detail-Cross Section Drawing / Concreta del cojín de la chimenea detail-Dibujo Seccionado Transversalmente

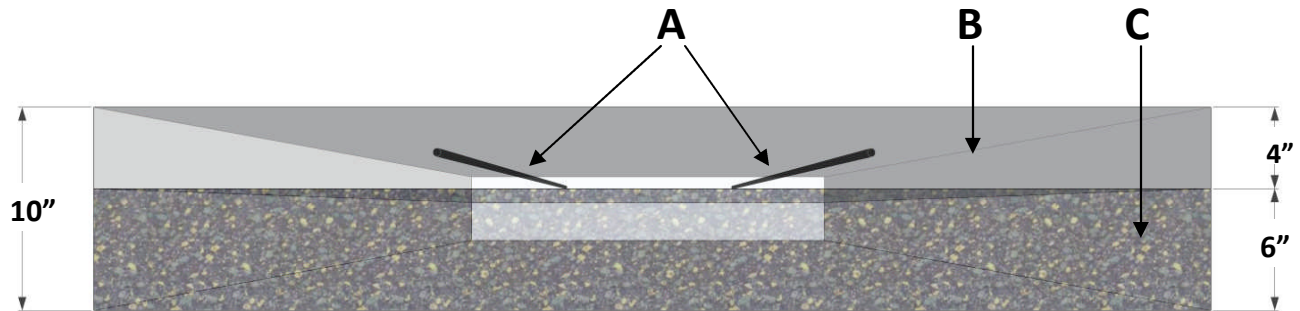

- A. 1/2" steel reinforcing rod / Barra de refuerzo de 1/2"
- B. 4" concrete slab / Bloque de cemento de 4"
- C. 6" of 3/4 clean stone / 6" de 3/4 grave limpia

## Top View-Footing Detail / Vision Superior-Detaile De Pie

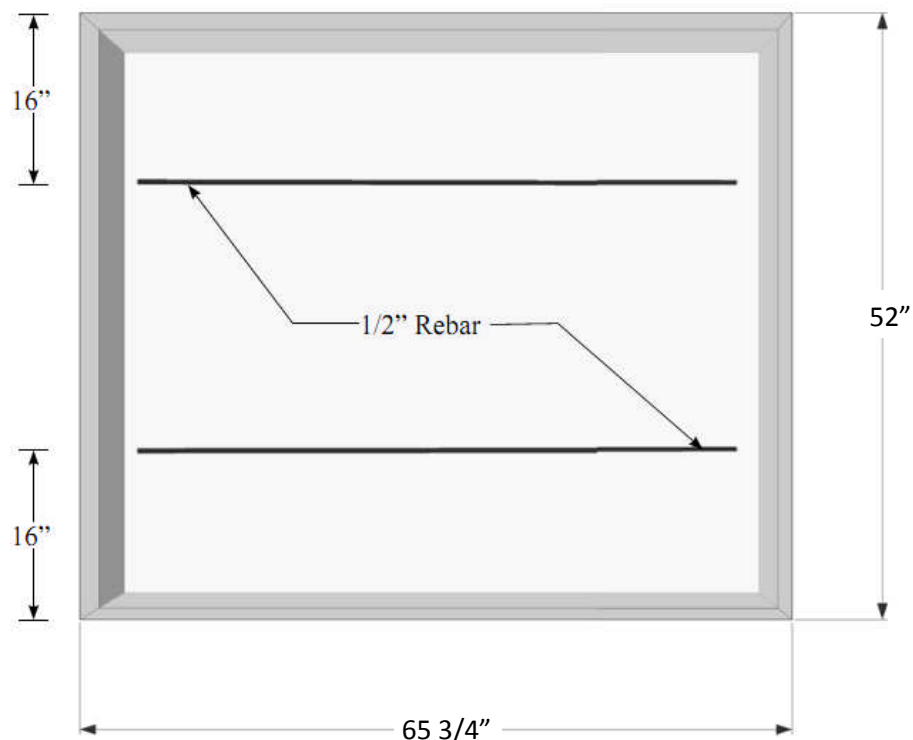

Stones Included In The Kit:



48" Lintel (1 Piece)



40" Lintel (1 Piece)



32" Lintel (4 Pieces)

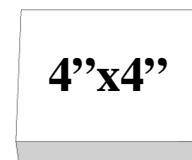

4"x4" Cut Stone (1 Piece)

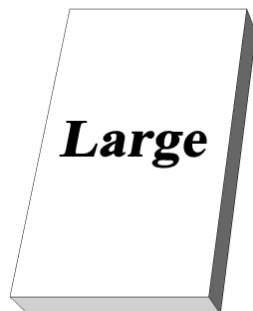

Large (157 Pieces)

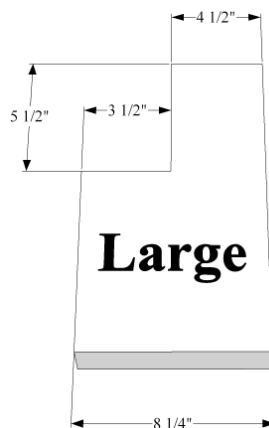

Large to remove 3 1/2" x 5 1/2" (2 Pieces)

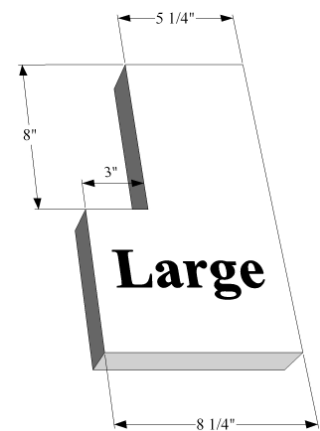

Large to remove 3" x 8" (2 Pieces)

# Cambridge Pre-Packaged Olde English Paver Fireplace Kit

2015

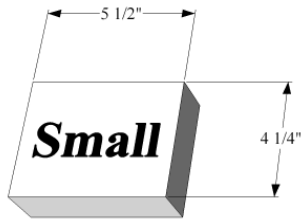

5 1/2"x4 1/4" Small (2 Pieces)

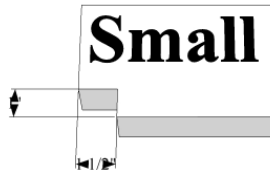

Small to remove 1"x1 1/2" (1 Piece)

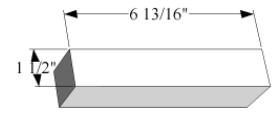

1 1/2"x6 13/16" Small (1 Piece)

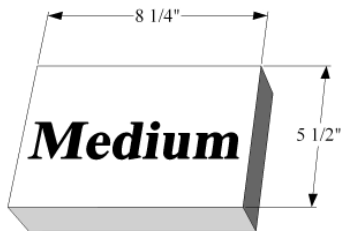

8 1/4"x5 1/2" Medium (7 Pieces)

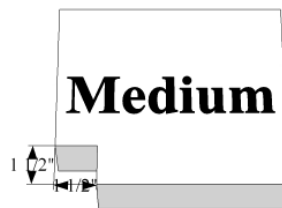

Cut Medium to remove 1 1/2"x1 1/2" (2 Pieces)



Small (247 Pieces)

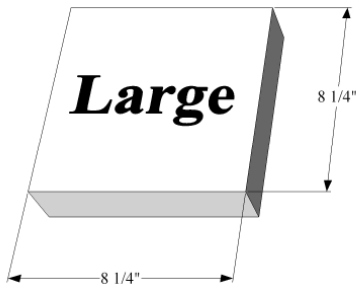

8 1/4"x8 1/4" Large (1 Piece)

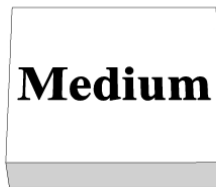

Medium (82 Pieces)

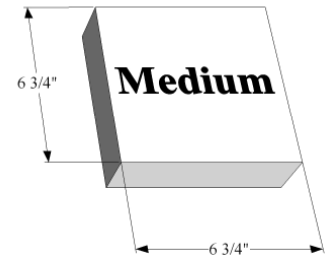

6 3/4"x6 3/4" Medium (1 Pieces)

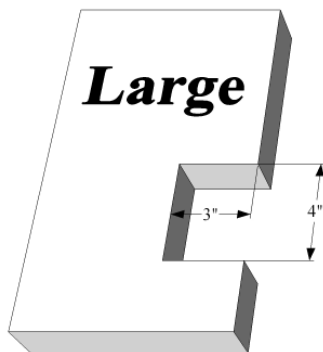

Large to remove 3"x4" (1 Piece)

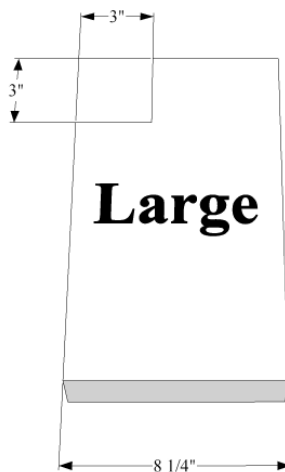

Large to remove 3"x3" (1 Piece)

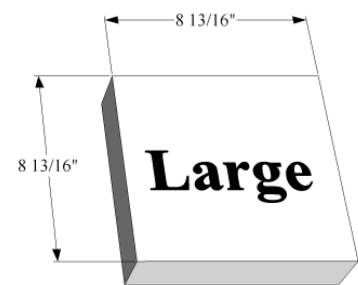

8 13/16"x8 13/16" Large (2 Pieces)



**Additional Cut Stones**

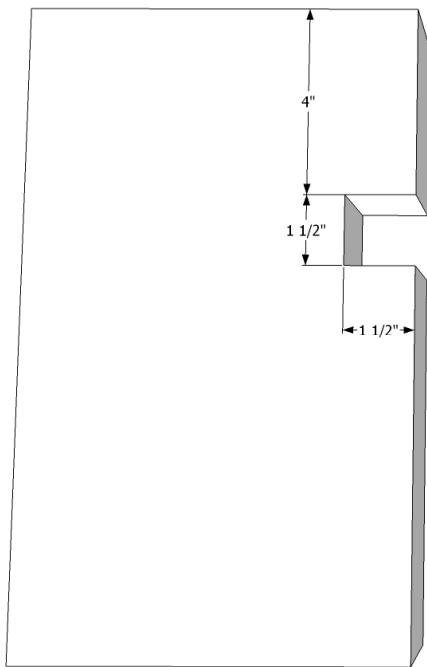

**Large notch cut 1 1/2" x 1 1/2"  
offset by 4"  
(13 Pieces)**

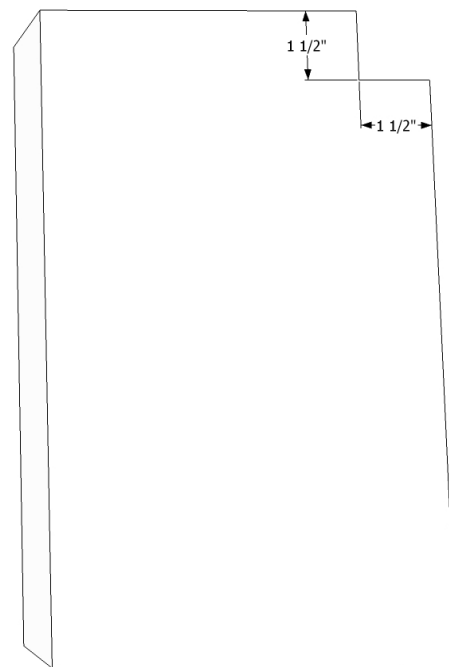

**Large notch cut 1 1/2" x 1 1/2"  
(15 Pieces)**

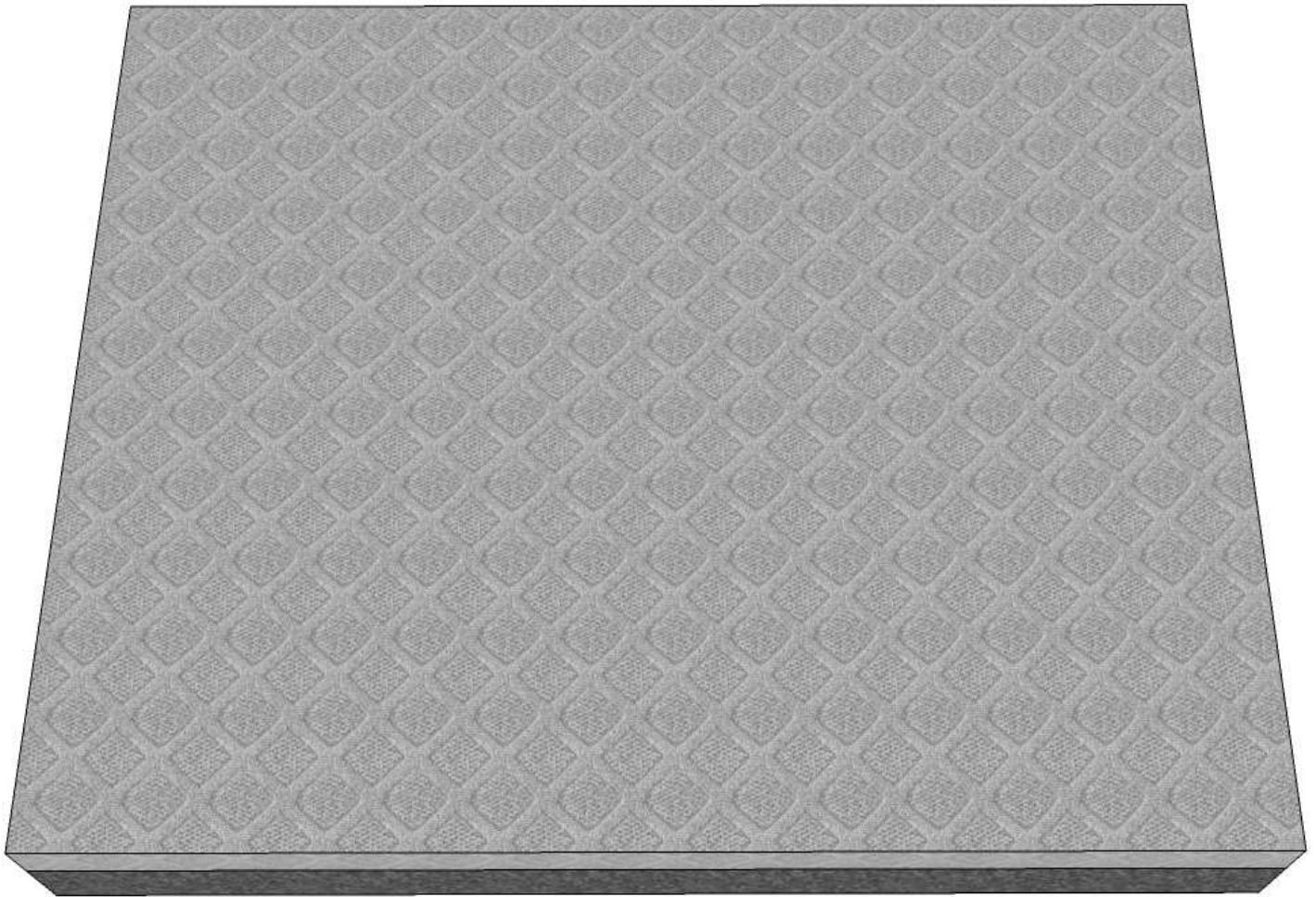

**Pad:**

Mark a line 4" in on all sides on the concrete pad to mark the outside perimeter of the fireplace.

Apply concrete adhesive and install per photo.

**Capa 1:**

Marque una línea 4" de todo los lados del cojín de concreto a marca el perímetro exterior de la chimenea.

Aplique el pegamento concreto e instálolo por la foto.

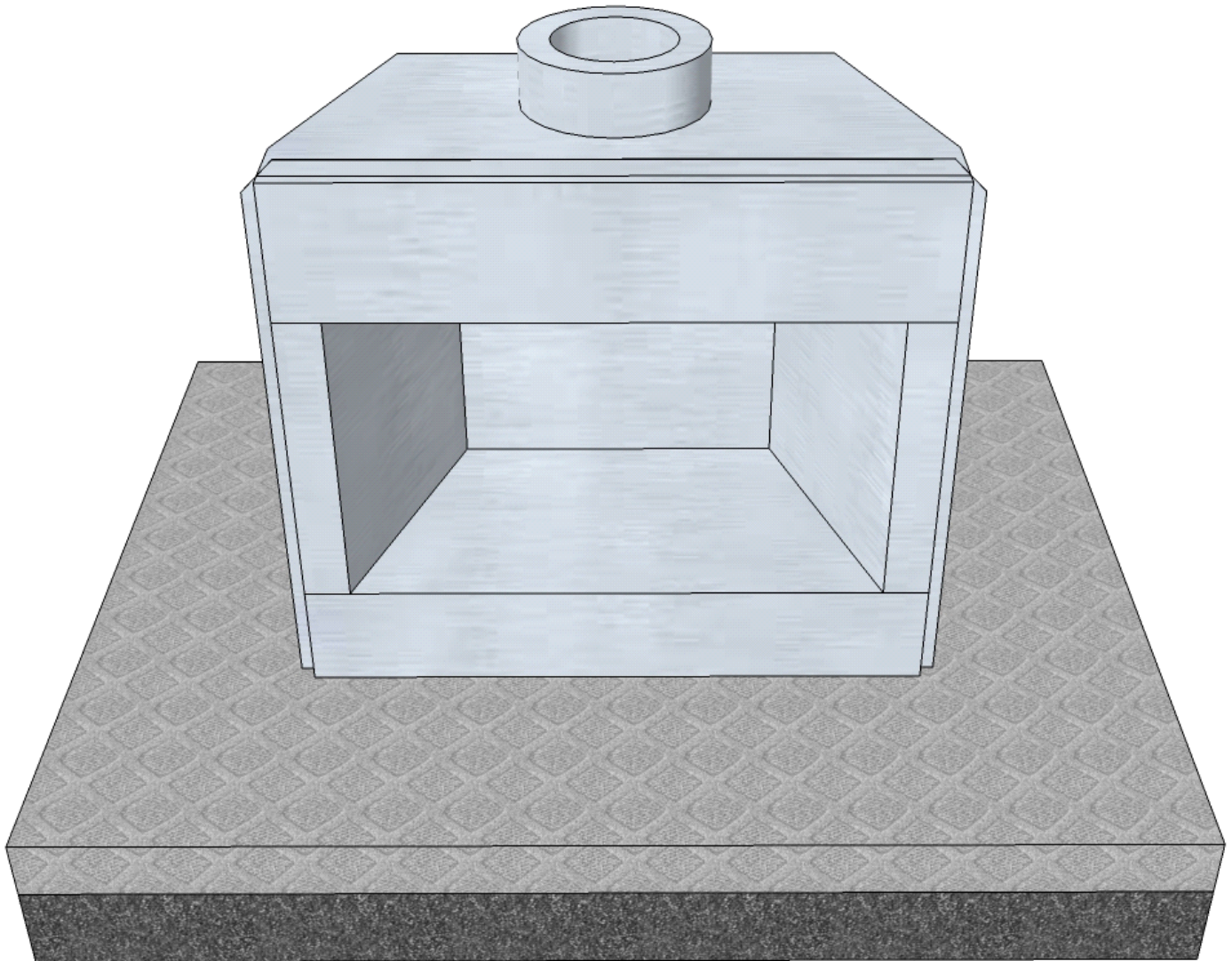

**Layer 1-A:**

**Firebox Placement:** Install firebox in the center of the pad. Attach 4ft air-cooled chimney per manufactures instructions enclosed in the fire-box.

**Capa 1-A:**

**Colocacion de la caja de fuegos:** Instale el unidad de la caja de fuegos 8 1/4" de la del frente de la capa 1 y 9" adentro en lado izquierdo y derecho. Ate la chimenea refrigerada de 4 pies por fabrica la instruccion.

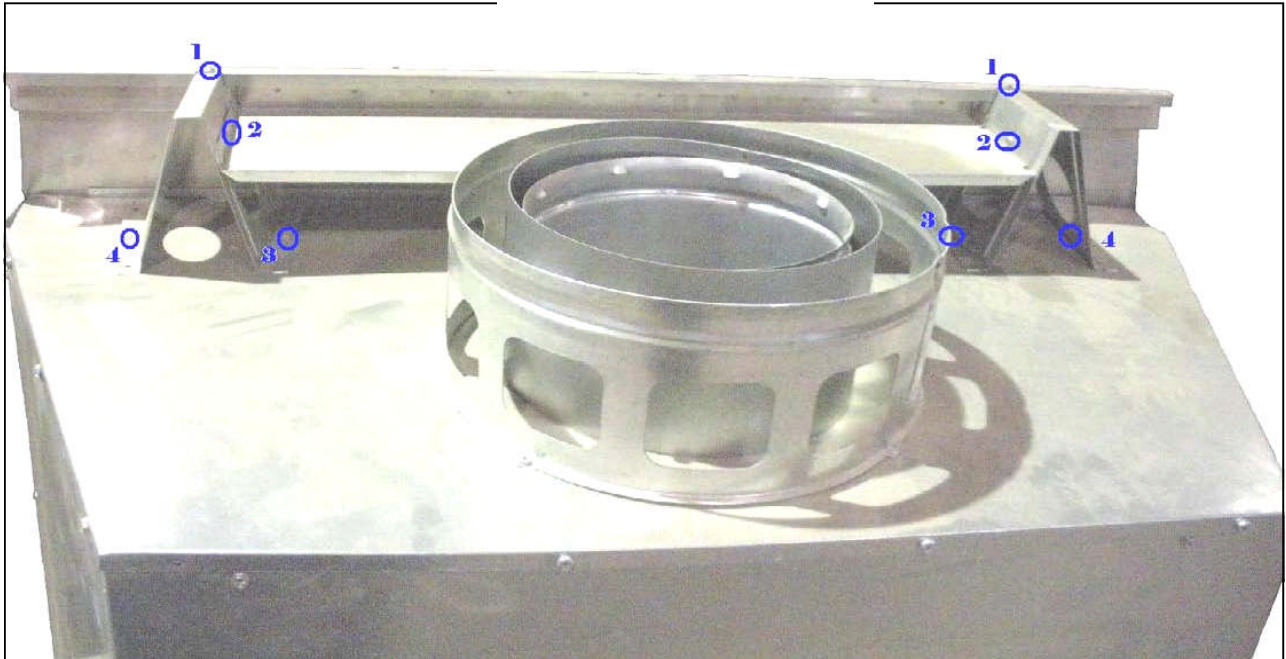

## Layer 1-B:

Remove firebox top support with a Phillips screwdriver. Take the 8 screws out removing the firebox top face support. This will not be needed for the install. See photo for details.

## Capa 1-B:

Quite la ayuda de tapa del lugar de la caja de fuegos con un destornillador de Philips. Tome los 8 tornillos hacia fuera que quitan la caja de fuegos ayuda de cara superior. Esto no será necesario para la instalación. Vea la foto para los detalles.

# Cambridge Pre-Packaged Olde English Paver Fireplace Kit

2015

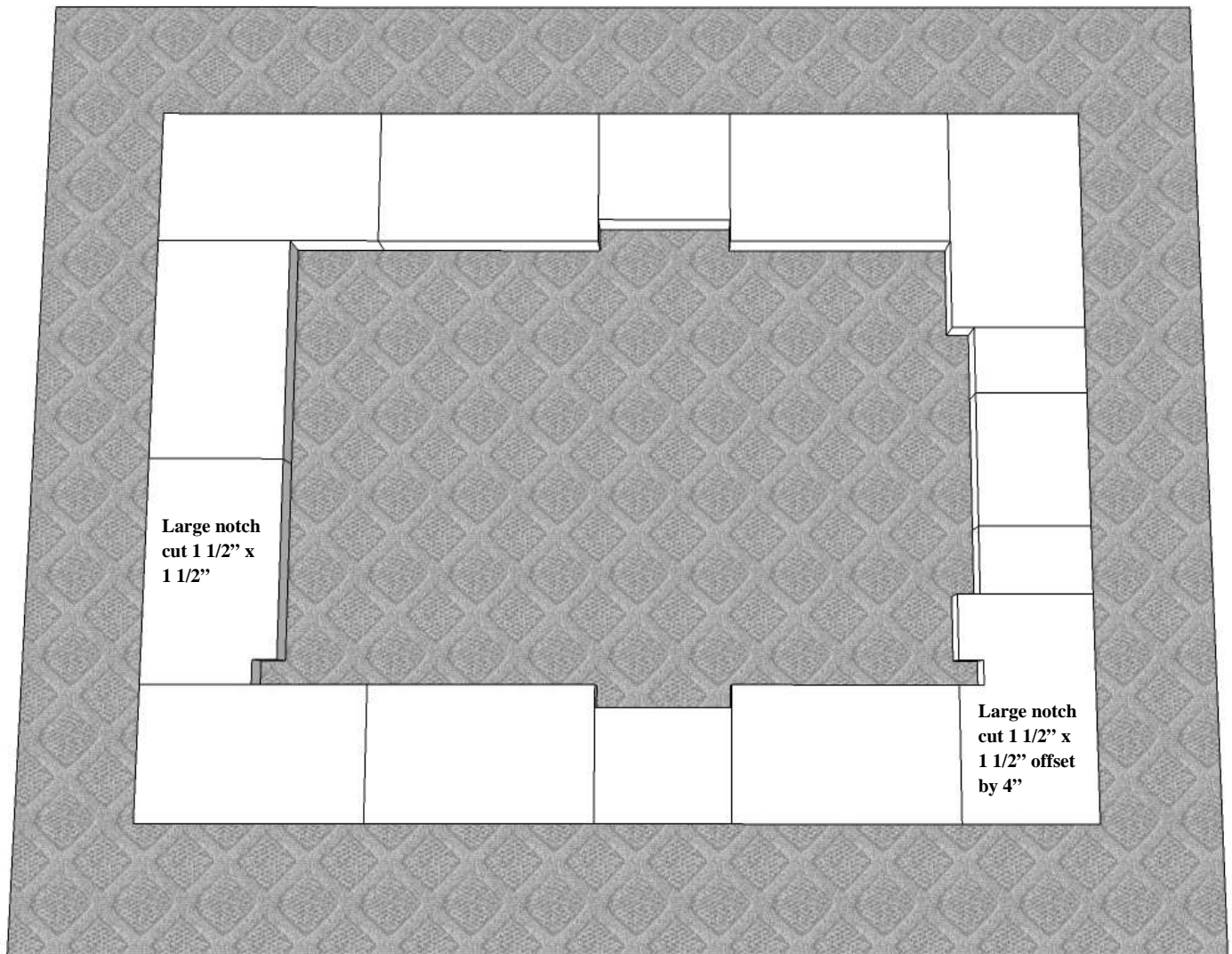

## Layer 1:

Piece Count = (2) Small, (3) Medium, (8) Large,  
(1) Large notch cut 1 1/2" x 1 1/2",  
(1) Large notch cut 1 1/2" x 1 1/2" offset by 4"

Apply concrete adhesive and install per photo.

## Capa 1:

Numero de piezas = (2) Pequeño, (3) Mediano,  
(8) Grande, (1) Grande 1 1/2"x1 1/2",  
(1) Grande 1 1/2"x 1 1/2" offset 4"

Aplique el pegamento concreto e instálelo por la foto.

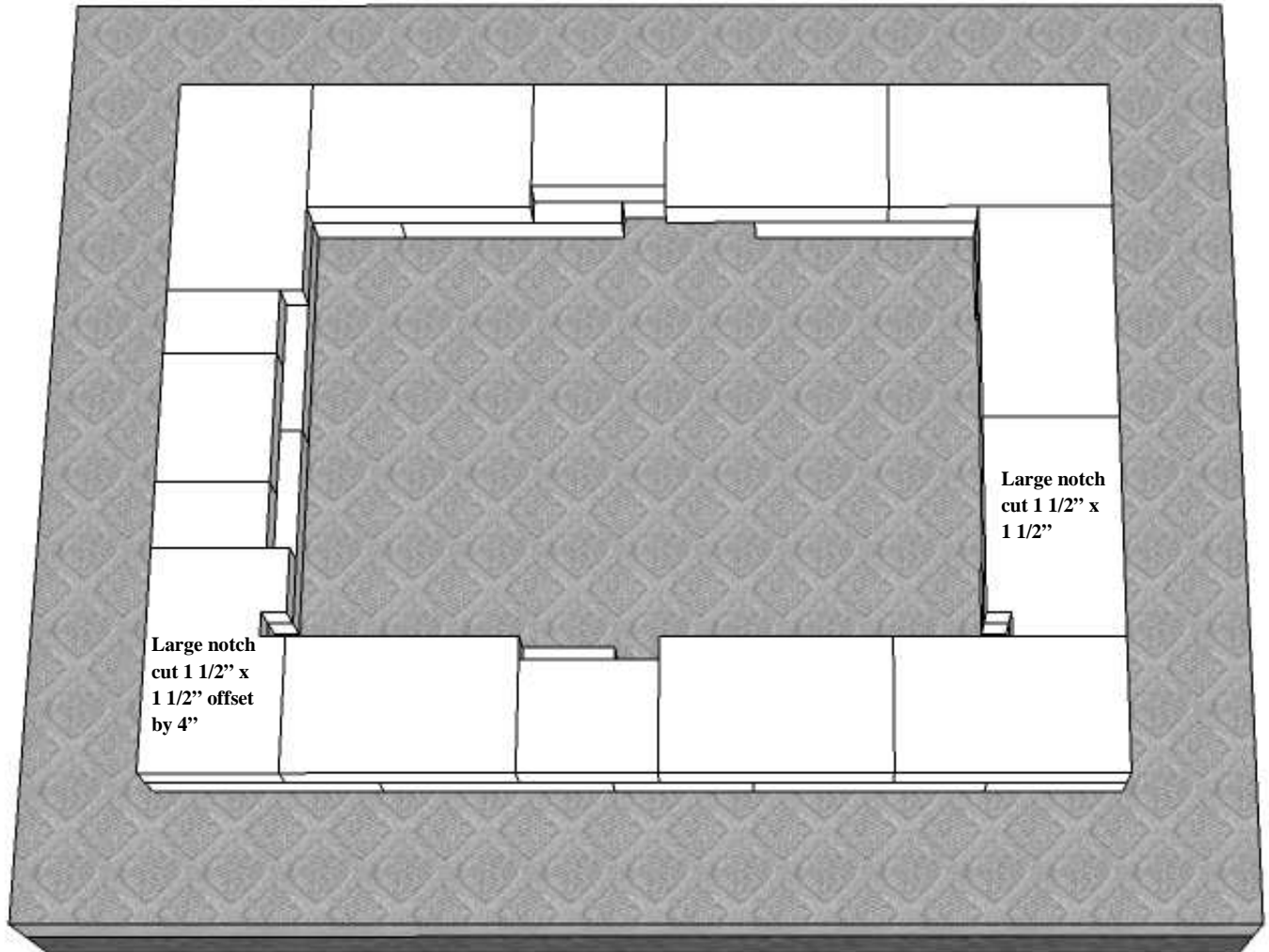

## Layer 2:

Piece Count = (2) Small, (3) Medium, (8) Large,  
(1) Large notch cut 1 1/2" x 1 1/2",  
(1) Large notch cut 1 1/2" x 1 1/2" offset by 4"

Apply concrete adhesive and install per photo.

## Capa 2:

Numero de piezas = (2) Pequeño, (3) Mediano,  
(8) Grande,

Aplique el pegamento concreto e instálolo por la foto.

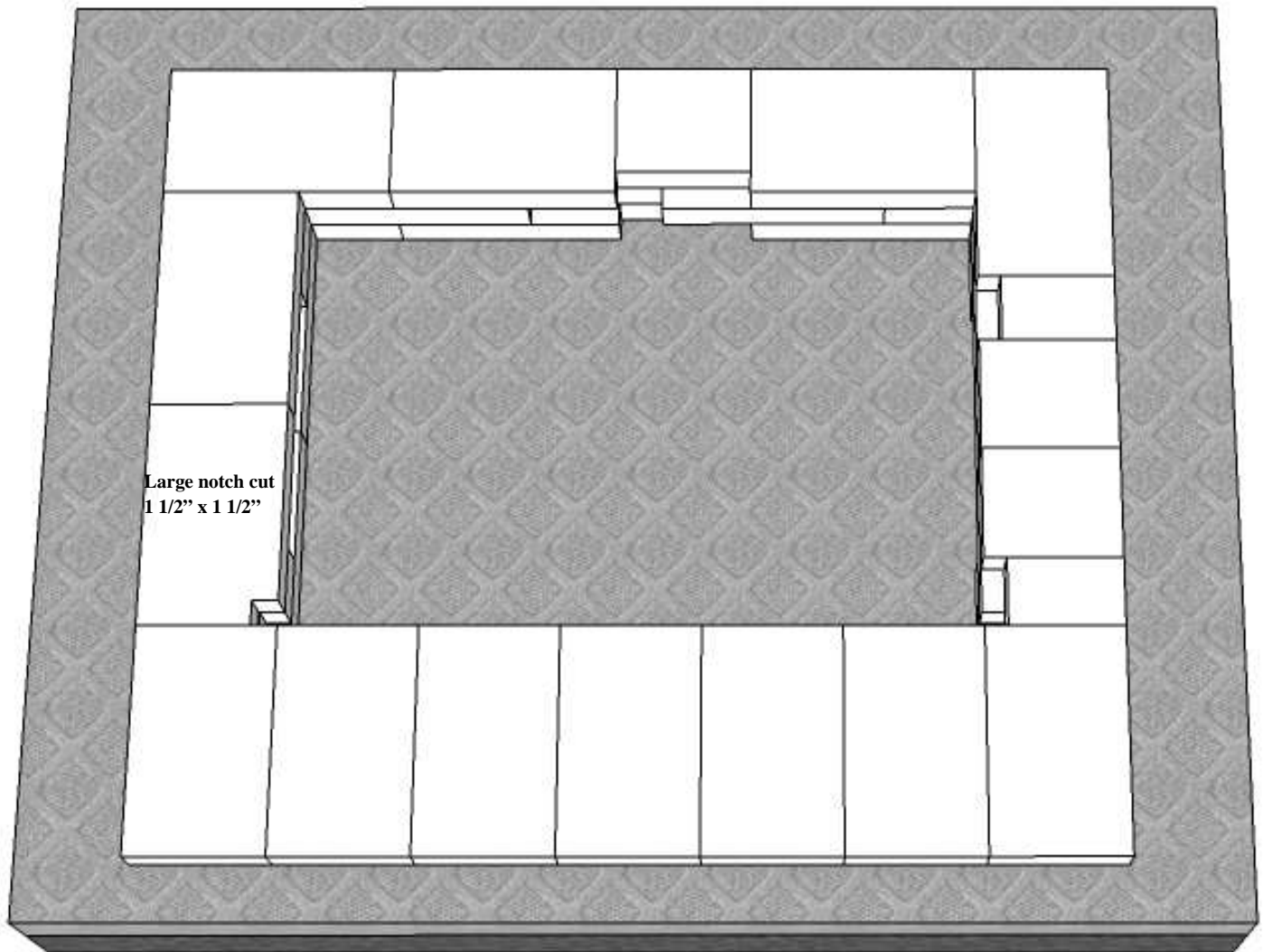

**Layer 3: Hearth Layer**

**Piece Count = (2) Small, (3) Medium, (12) Large,  
(1) Large notch cut 1 1/2" x 1 1/2"**

**Hearth will overhang 5 3/4" past layer 3 in the  
front of the fireplace.**

**Apply concrete adhesive and install per photo.**

**Capa 3 Capa del Hogar**

**Numero de piezas = (2) Pequeño, (3) Mediano, (12)  
Grande , (1) Grande 1 1/2"x 1 1/2"**

**El hogar sobresaldrá por capa 3 del pasado de 5  
3/4" en el frente de la chimenea.**

**Aplique el pegamento concreto e instálelo por la  
foto.**

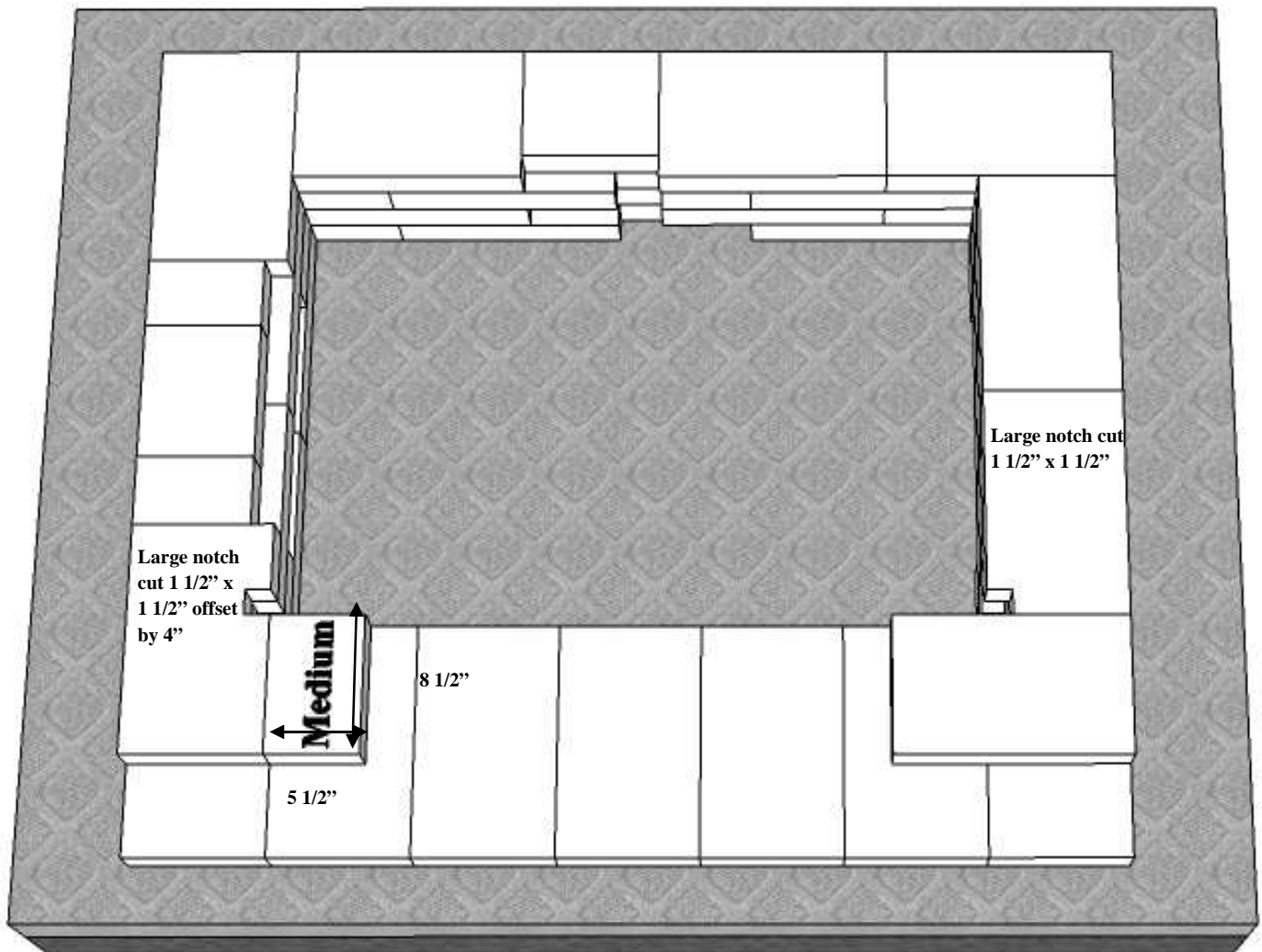

#### Layer 4:

Piece Count = (2) Small, (2) Medium, (6) Large,  
(1) Large notch cut 1 1/2" x 1 1/2",  
(1) Large notch cut 1 1/2" x 1 1/2" offset by 4"

(1) Medium Cut 8 1/4" x 5 1/2"

Apply concrete adhesive and install per photo.

#### Capa 4:

Numero de piezas = (2) Pequeño, (2) Mediano, (6)  
Grande, (1) Grande 1 1/2"x 1 1/2", (1) Grande 1  
1/2"x 1 1/2" offset 4"

Corte (1) Mediano 8 1/4" x 5 1/2"

Aplique el pegamento concreto e instálolo por la  
foto.



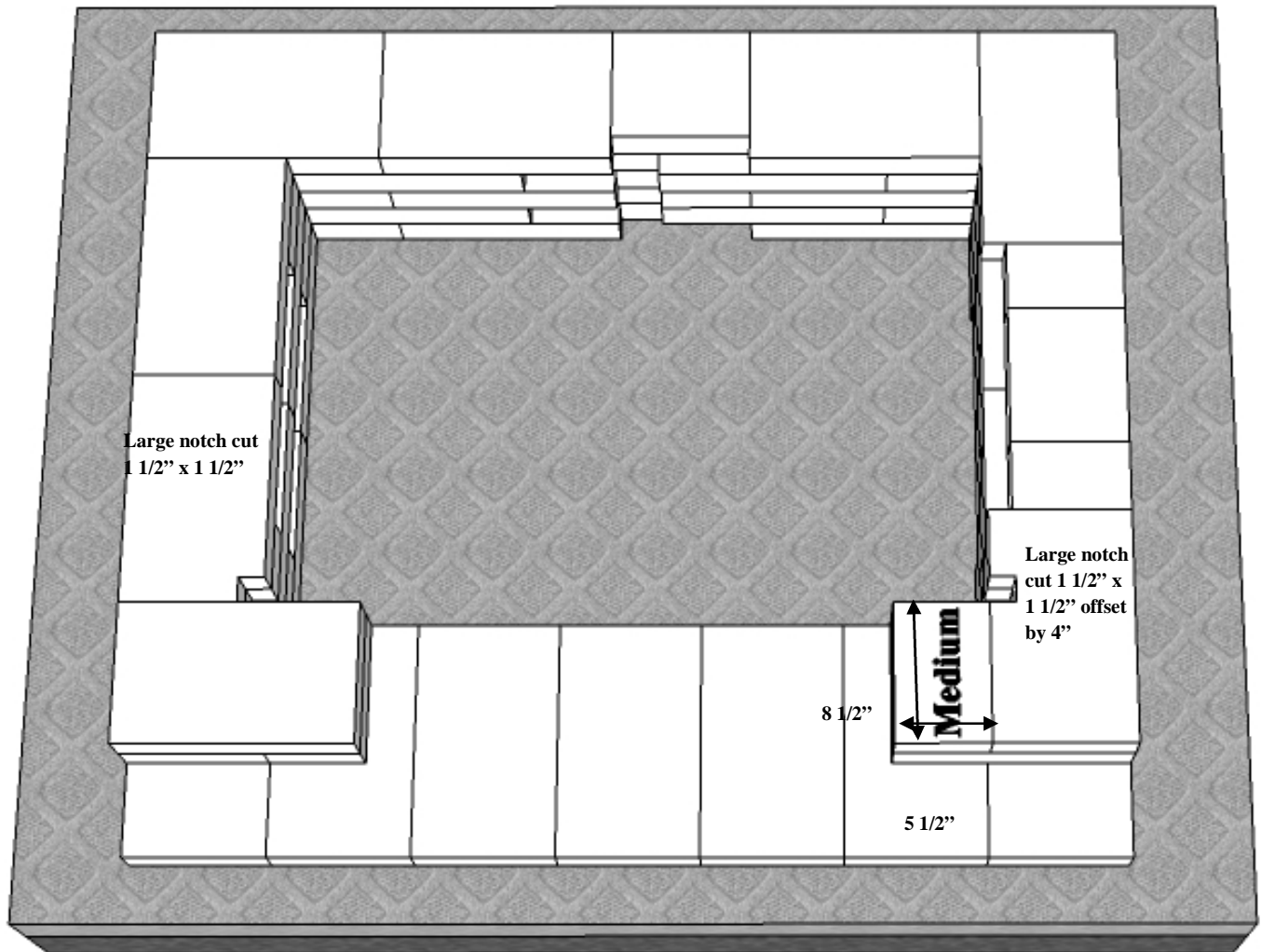

**Layer 5:**

Piece Count = (2) Small, (2) Medium, (6) Large,  
(1) Large notch cut 1 1/2" x 1 1/2",  
(1) Large notch cut 1 1/2" x 1 1/2" offset by 4",  
(1) Medium Cut 8 1/4" x 5 1/2"

Apply concrete adhesive and install per photo.

**Capa 5:**

Numero de Piezas = (2) Pequeño, (2) Mediano,  
(6) Grande Corte, (1) Mediano 8 1/4" x 5 1/2", (1)  
Grande 1 1/2" x 1 1/2", (1) Grande 1 1/2" x 1 1/2"  
offset 4"

Aplique el pegamento concreto e instálelo por la  
foto.

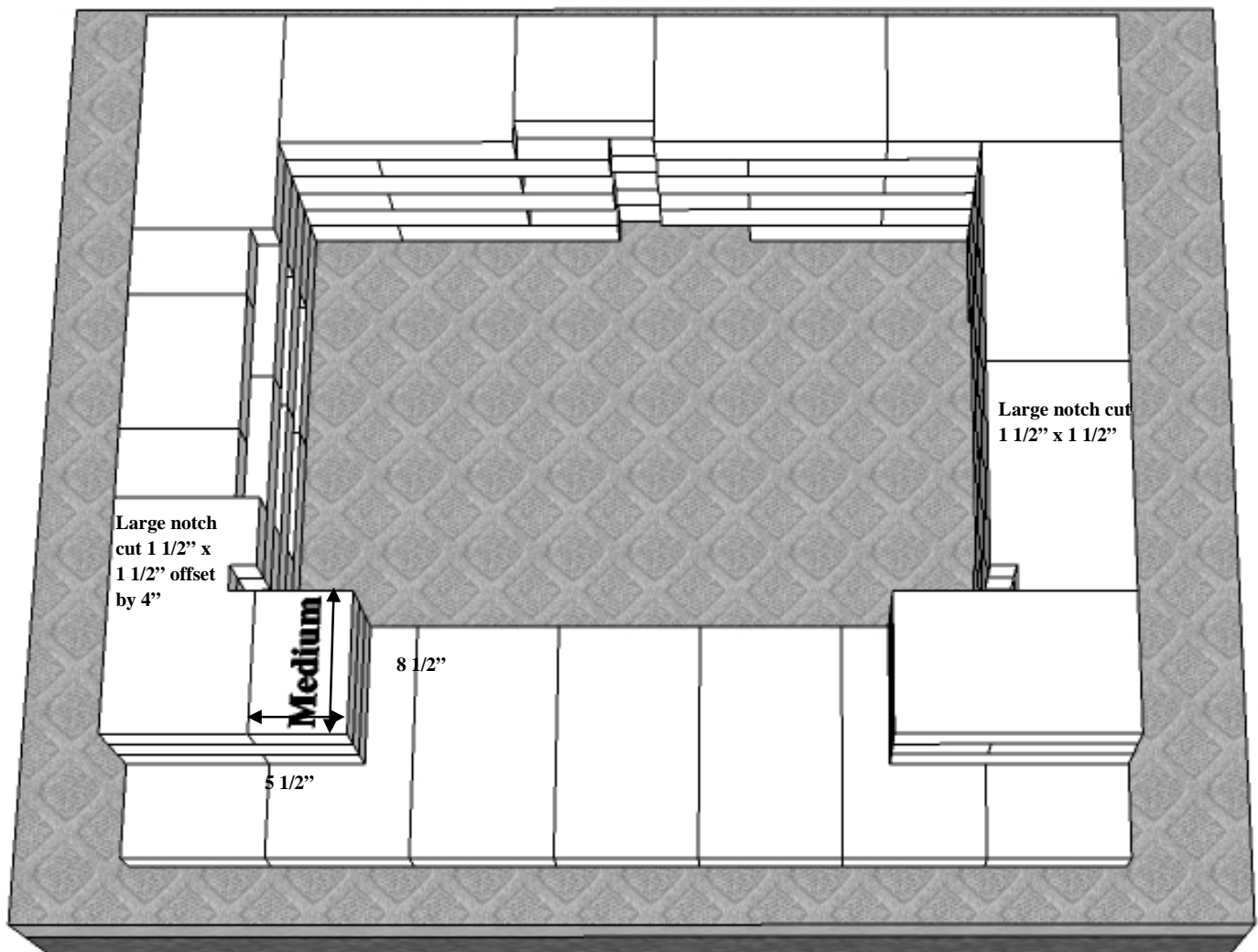

## Layer 6:

Piece Count = (2) Small, (2) Medium, (6) Large,  
(1) Large notch cut 1 1/2" x 1 1/2",  
(1) Large notch cut 1 1/2" x 1 1/2" offset by 4"

(1) Medium Cut 8 1/4" x 5 1/2"

Apply concrete adhesive and install per photo.

## Capa 6:

Numero de piezas = (2) Pequeño, (2) Mediano,  
(6) Grande, (1) Grande 1 1/2"x 1 1/2", (1) Grande  
1 1/2" x 1 1/2" offset 4"

Corte (1) Mediano 8 1/4" x 5 1/2"

Aplique el pegamento concreto e instálelo por la  
foto.

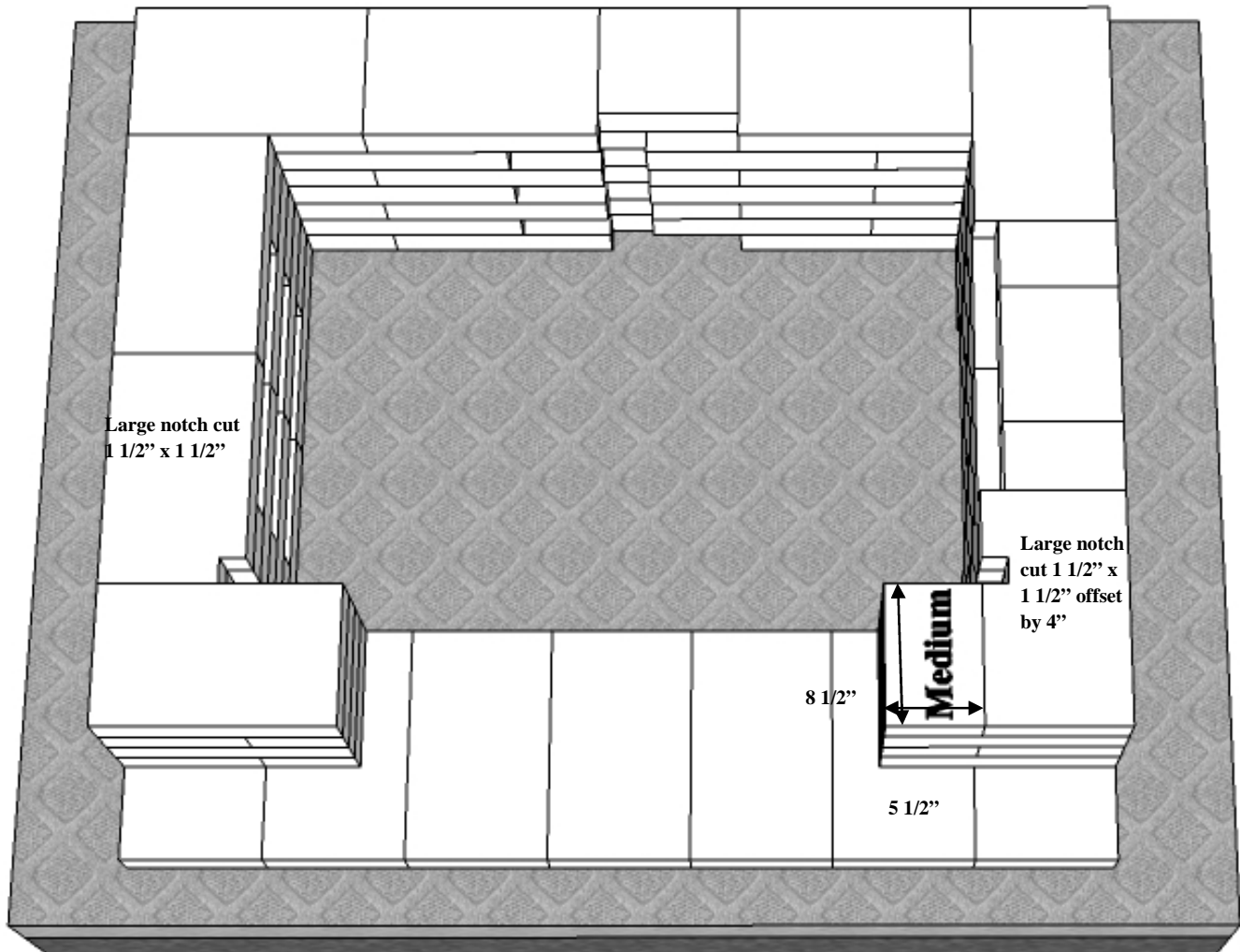

## Layer 7:

Piece Count = (2) Small, (2) Medium, (6) Large,  
(1) Large notch cut 1 1/2" x 1 1/2",  
(1) Large notch cut 1 1/2" x 1 1/2" offset by 4"

(1) Medium Cut 8 1/4" x 5 1/2"

Apply concrete adhesive and install per photo.

## Capa 7:

Numero de piezas = (2) Pequeño, (2) Mediano,  
(6) Grande, (1) Grande 1 1/2"x 1 1/2", (1) Grande  
1 1/2" x 1 1/2" offset 4"

Corte (1) Mediano 8 1/4" x 5 1/2"

Aplique el pegamento concreto e instálelo por la  
foto.

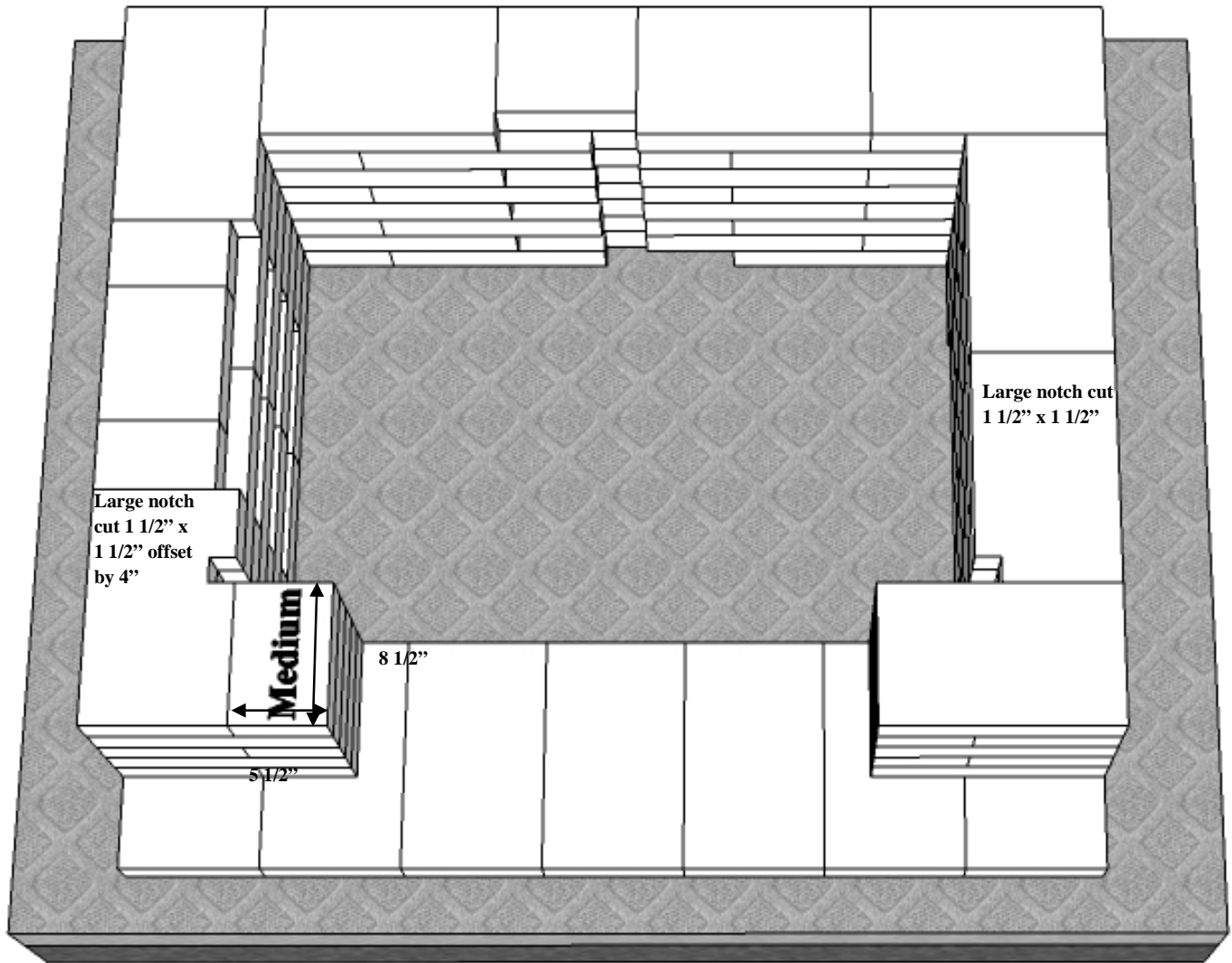

### Layer 8:

Piece Count = (2) Small, (2) Medium, (6) Large,  
(1) Large notch cut 1 1/2" x 1 1/2",  
(1) Large notch cut 1 1/2" x 1 1/2" offset by 4"

(1) Medium Cut 8 1/4" x 5 1/2"

Apply concrete adhesive and install per photo.

### Capa 8:

Numero de piezas = (2) Pequeño, (2) Mediano,  
(6) Grande, (1) Grande 1 1/2" x 1 1/2", (1) Grande  
1 1/2" x 1 1/2" offset 4"

Corte (1) Mediano 8 1/4" x 5 1/2"

Aplique el pegamento concreto e instálelo por la  
foto.

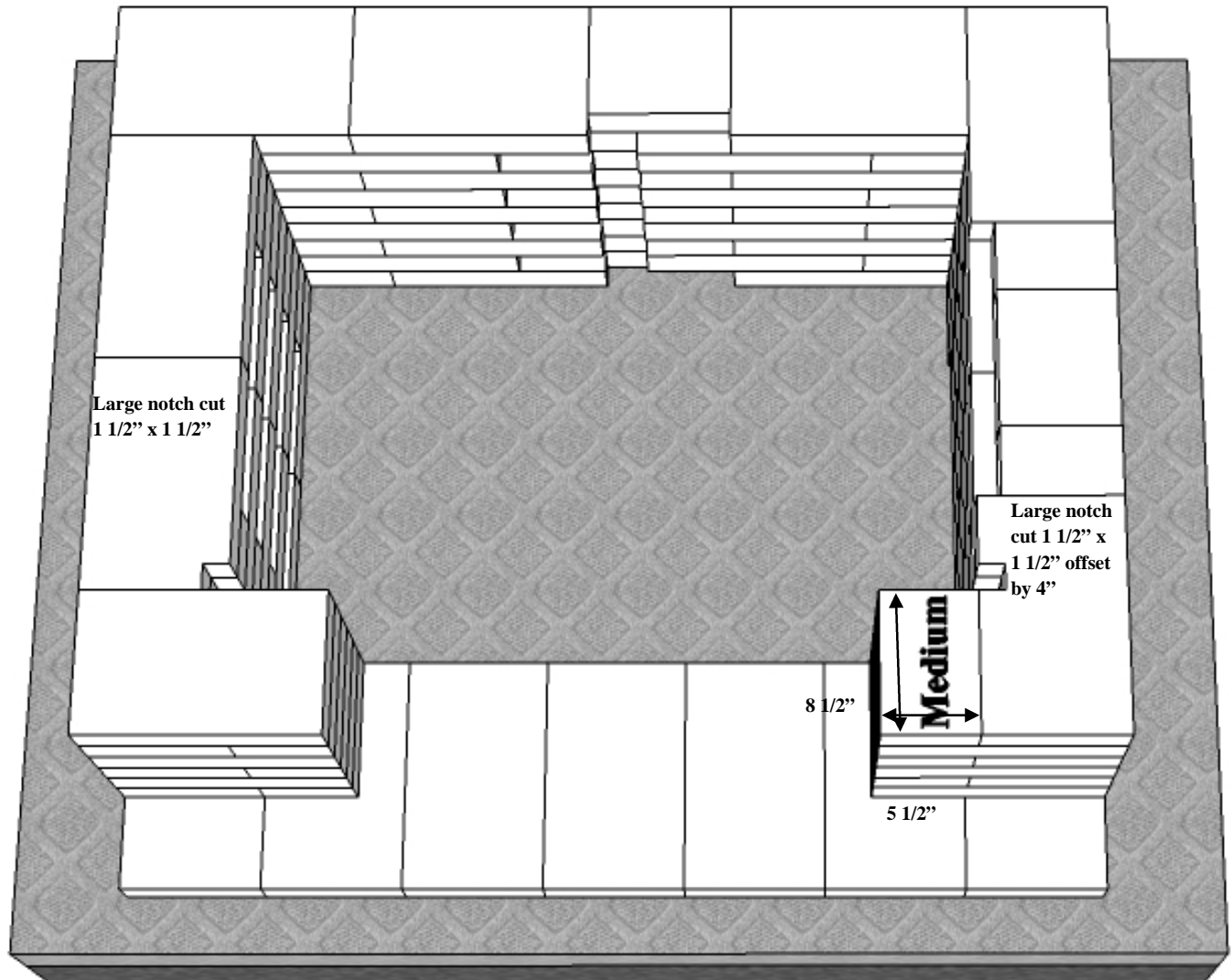

## Layer 9:

Piece Count = (2) Small, (2) Medium, (6) Large,  
(1) Large notch cut 1 1/2" x 1 1/2",  
(1) Large notch cut 1 1/2" x 1 1/2" offset by 4"

(1) Medium Cut 8 1/4" x 5 1/2"

Apply concrete adhesive and install per photo.

## Capa 9:

Numero de piezas = (2) Pequeño, (2) Mediano,  
(6) Grande, (1) Grande 1 1/2"x 1 1/2", (1) Grande  
1 1/2" x 1 1/2" offset 4"

Corte (1) Mediano 8 1/4" x 5 1/2"

Aplique el pegamento concreto e instálolo por la  
foto.

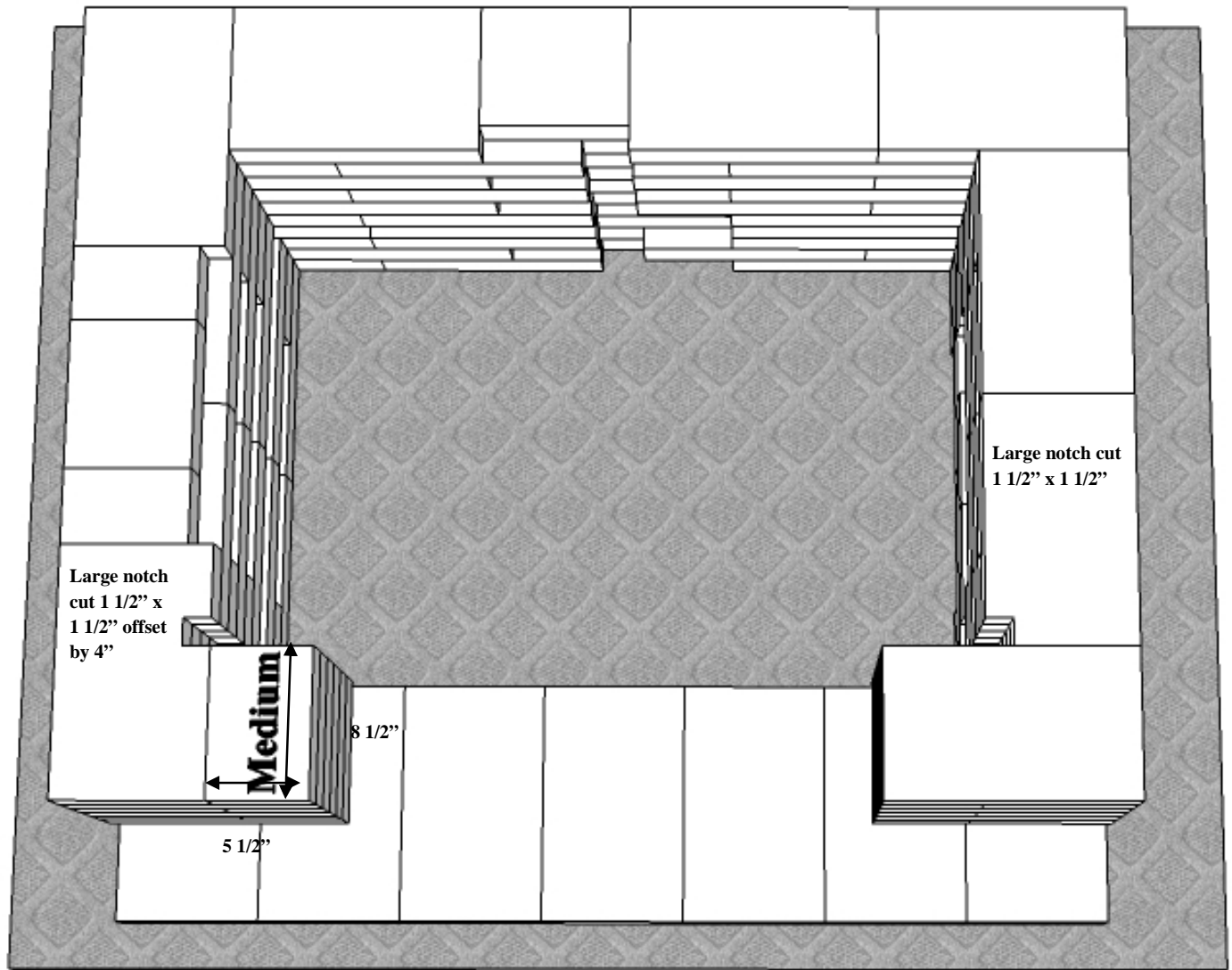

## Layer 10:

Piece Count = (2) Small, (2) Medium, (6) Large,  
(1) Large notch cut 1 1/2" x 1 1/2",  
(1) Large notch cut 1 1/2" x 1 1/2" offset by 4"

(1) Medium Cut 8 1/4" x 5 1/2"

Apply concrete adhesive and install per photo

## Capa 10:

Numero de piezas = (2) Pequeño, (2) Mediano,  
(6) Grande, (1) Grande 1 1/2"x 1 1/2", (1) Grande  
1 1/2" x 1 1/2" offset 4"

Corte (1) Mediano 8 1/4" x 5 1/2"

Aplique el pegamento concreto e instálolo por la  
foto.

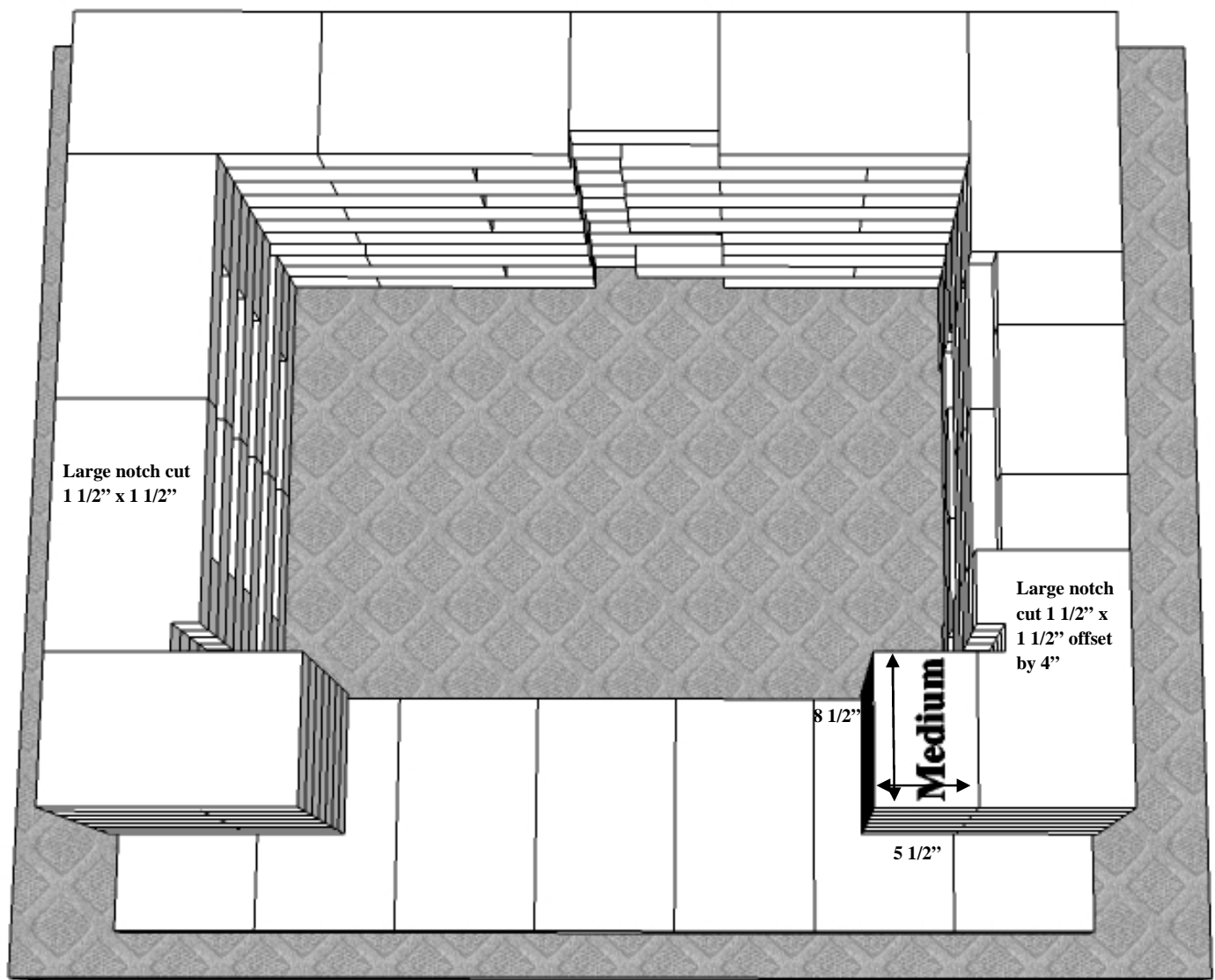

### Layer 11:

Piece Count = (2) Small, (2) Medium, (6) Large ,  
(1) Large notch cut 1 1/2" x 1 1/2",  
(1) Large notch cut 1 1/2" x 1 1/2" offset by 4"

(1) Medium Cut 8 1/4" x 5 1/2"

Apply concrete adhesive and install per photo

### Capa 11:

Numero de piezas = (2) Pequeño, (2) Mediano,  
(6) Grande, (1) Grande 1 1/2"x 1 1/2", (1) Grande  
1 1/2" x 1 1/2" offset 4"

Corte (1) Mediano 8 1/4" x 5 1/2"

Aplique el pegamento concreto e instálelo por la  
foto.

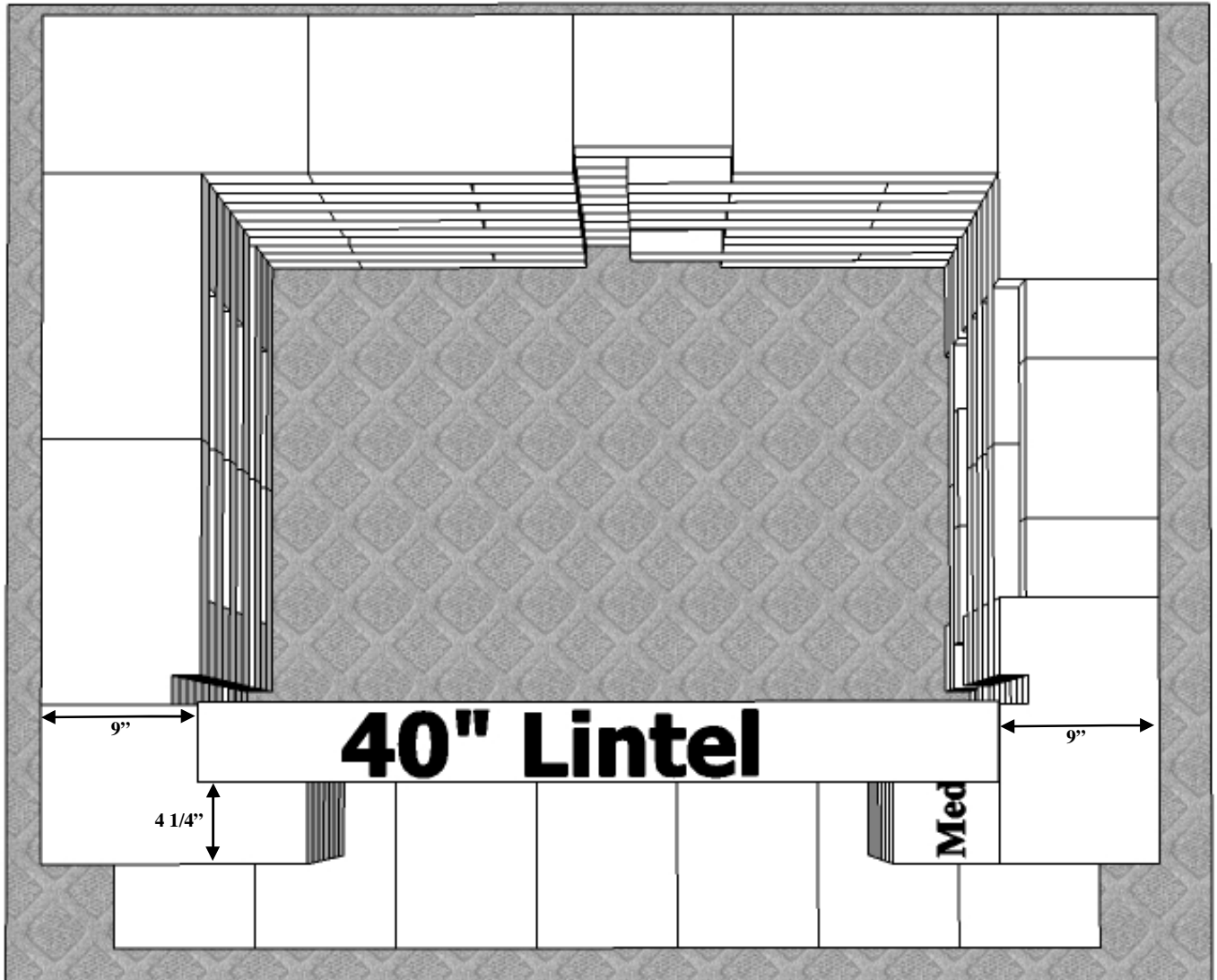

**Layer 11-A: Lintel Placement**

Cut (1) 48" lintel down in size to 40"  
Install lintel 9" from left and right side &  
4 1/4" from front.

Apply concrete adhesive and install per photo.

**Capa 11-A: Colocacion del Dintel**

Corte (1) 48" dintel ha 40"  
Instale el dintel 9" de lado izquierdo y derecho &  
4 1/4" del frente.

Aplique el pegamento concreto e instálolo por la  
foto.



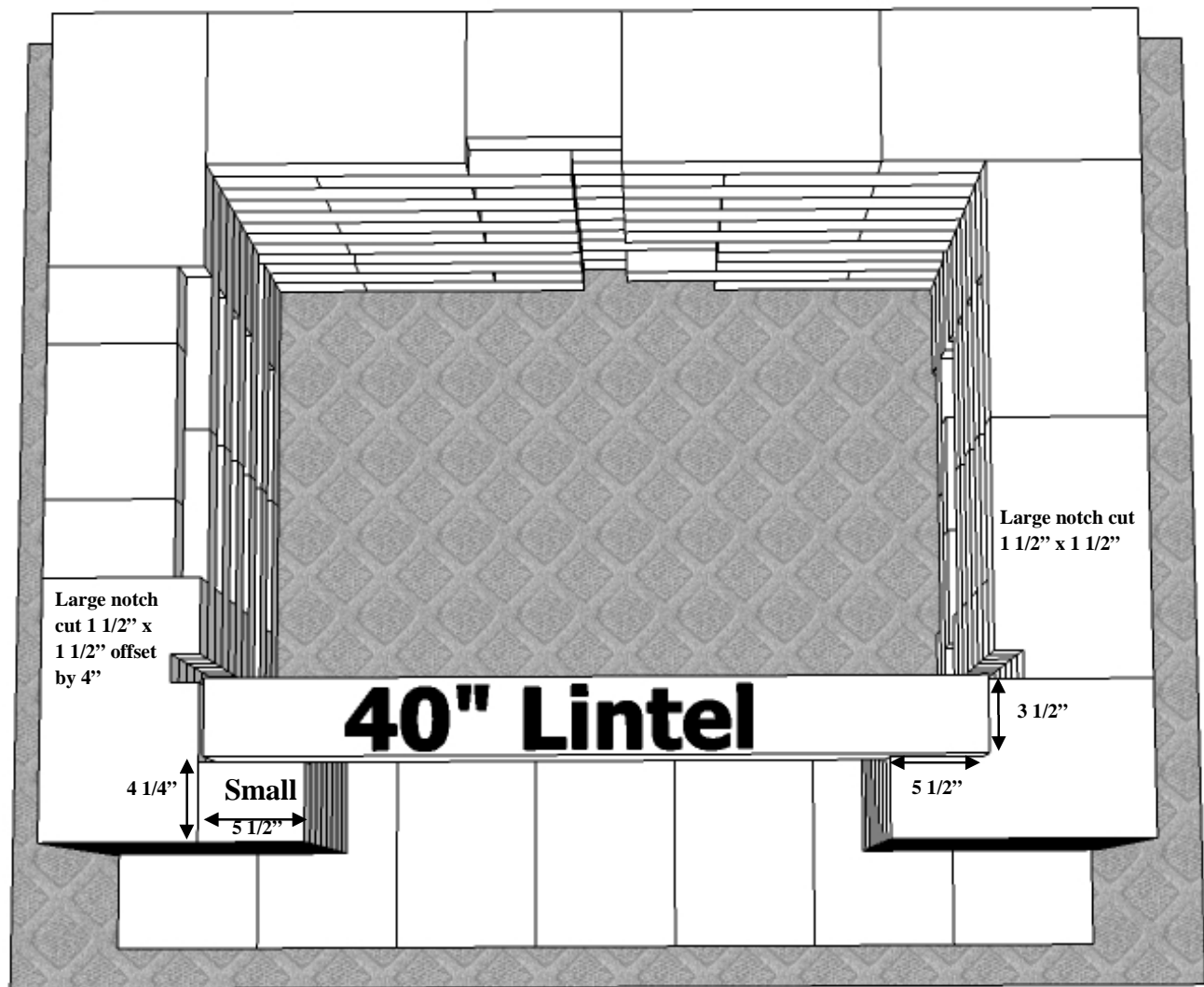

### Layer 12:

- Piece Count = (2) Small, (2) Medium, (5) Large,  
 (1) Small Cut  $4\frac{1}{4}'' \times 5\frac{1}{2}''$ ,  
 (1) Large cut to remove a corner piece that is  $3\frac{1}{2}'' \times 5\frac{1}{2}''$ ,  
 (1) Large notch cut  $1\frac{1}{2}'' \times 1\frac{1}{2}''$ ,  
 (1) Large notch cut  $1\frac{1}{2}'' \times 1\frac{1}{2}''$  offset by 4''

Apply concrete adhesive and install per photo.

### Capa 12:

- Numero de piezas = (2) Pequeño, (2) Mediano, (5) Grande

Corte (1) Pequeño  $4\frac{1}{4}'' \times 5\frac{1}{2}''$

Corte (1) Grande para quitar un pedazo de la esquina que sea  $3\frac{1}{2}'' \times 5\frac{1}{2}''$ , (1) Grande  $1\frac{1}{2}'' \times 1\frac{1}{2}''$ , (1) Grande  $1\frac{1}{2}'' \times 1\frac{1}{2}''$  offset 4''

Aplique el pegamento concreto e instálelo por la foto.

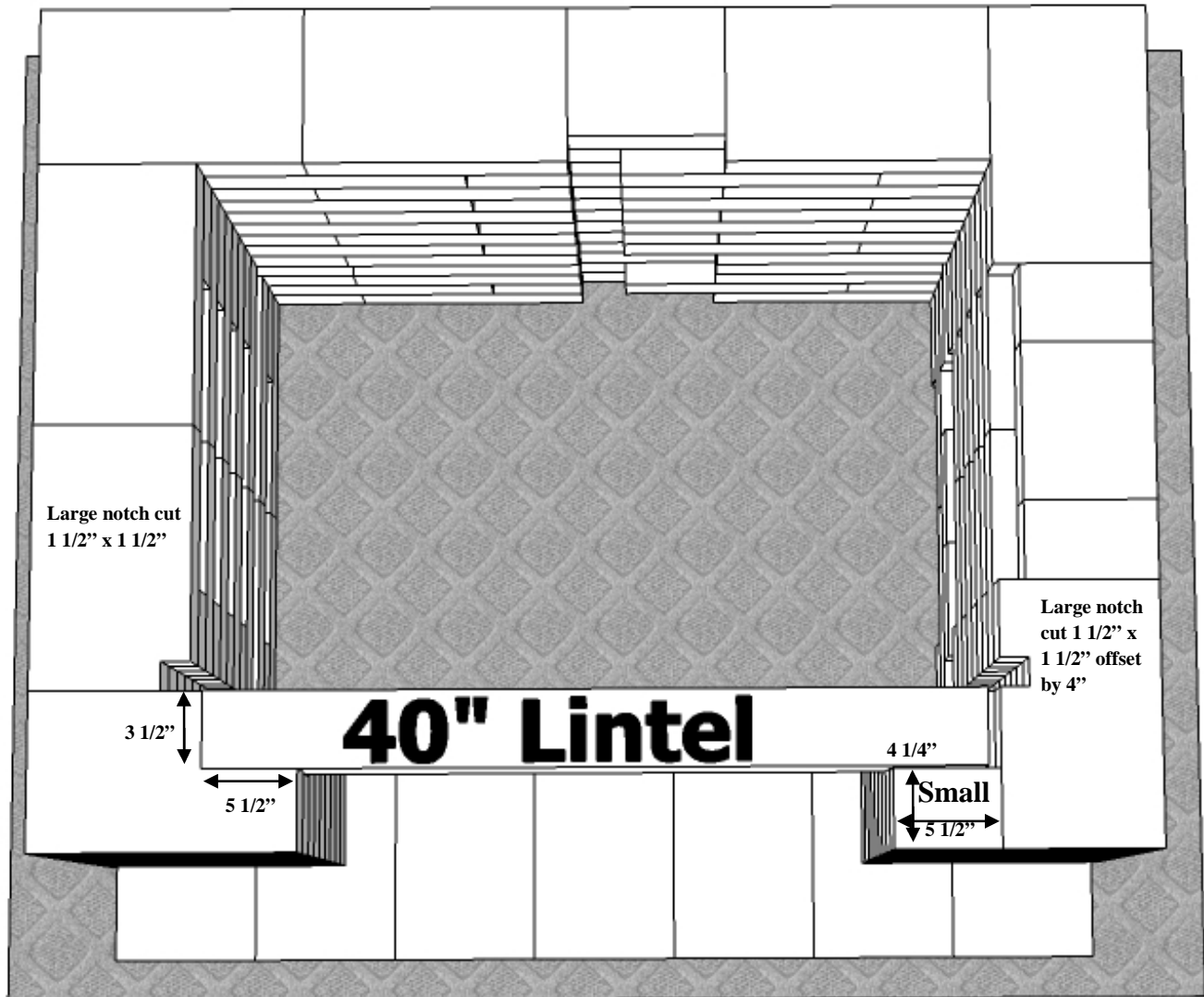

### Layer 13:

**Piece Count = (2) Small, (2) Medium, (5) Large**

**Cut (1) Small to 4 1/4" x 5 1/2",**

**Cut (1) Large to remove a corner piece that is 3 1/2" x 5 1/2",**

**(1) Large notch cut 1 1/2" x 1 1/2",**

**(1) Large notch cut 1 1/2" x 1 1/2" offset by 4"**

**Apply concrete adhesive and install per photo.**

### Capa 13:

**Numero de piezas = (2) Pequeño, (2) Mediano, (5) Grande**

**Corte (1) Pequeño 4 1/4" x 5 1/2"**

**Corte (1) Grande para quitar un pedazo de la esquina que sea 3 1/2" x 5 1/2", (1) Grande 1 1/2" x 1 1/2", (1) Grande 1 1/2" x 1 1/2" offset 4"**

**Aplique el pegamento concreto e instálelo por la foto.**

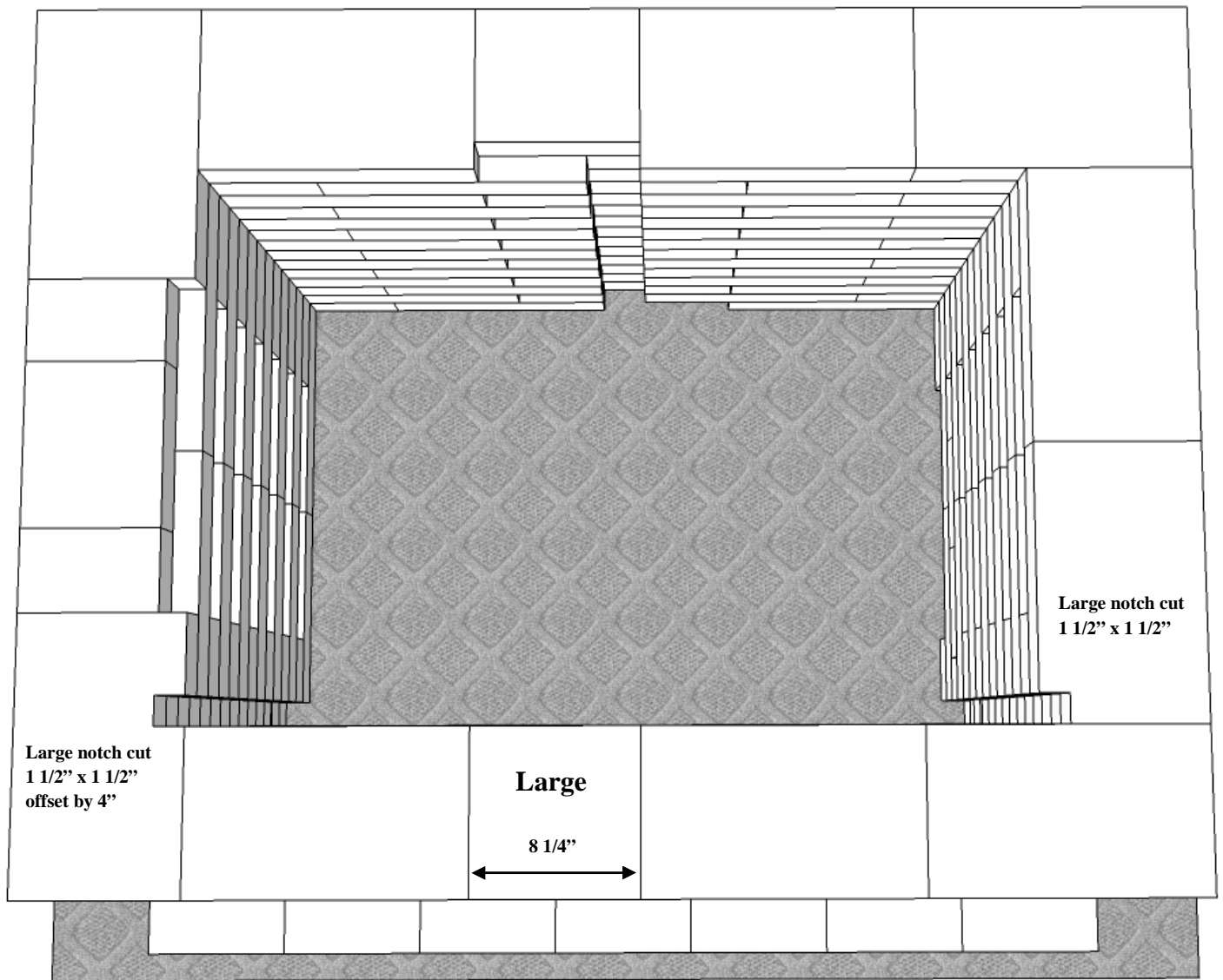

## Layer 14:

Piece Count = (2) Small, (2) Medium, (8) Large,  
(1) Large cut to 8 1/4" x 8 1/4",  
(1) Large notch cut 1 1/2" x 1 1/2",  
(1) Large notch cut 1 1/2" x 1 1/2" offset by 4"

Apply concrete adhesive and install per photo.

## Capa 14:

Numero de piezas = (2) Pequeño, (2) Mediano, (8)  
Grande, (1) Grande 1 1/2" x 1 1/2", (1) Grande 1  
1/2" x 1 1/2" offset 4"

Corte (1) Grande 8 1/4" x 8 1/4"

Aplique el pegamento concreto e instálelo por la  
foto.

# Cambridge Pre-Packaged Olde English Paver Fireplace Kit

2015

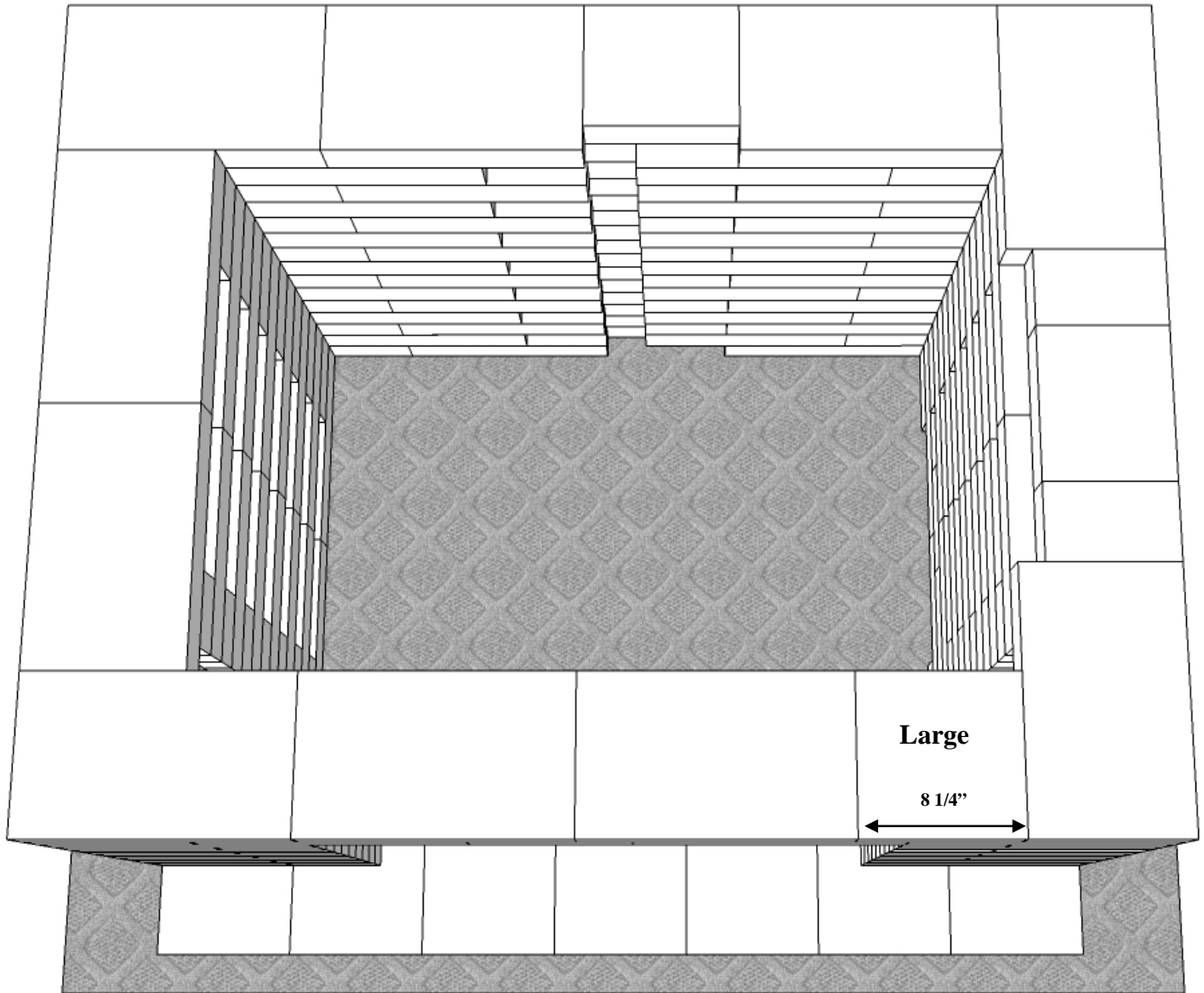

## Layer 15:

Piece Count = (2) Small, (2) Medium, (10) Large

Cut (1) Large to 8 1/4" x 8 1/4"

Apply concrete adhesive and install per photo.

## Capa 15:

Numero de piezas = (2) Pequeño, (2) Mediano, (10) Grande, (1) Grande 8 1/4" x 8 1/4"

Aplique el pegamento concreto e instálelo por la foto.

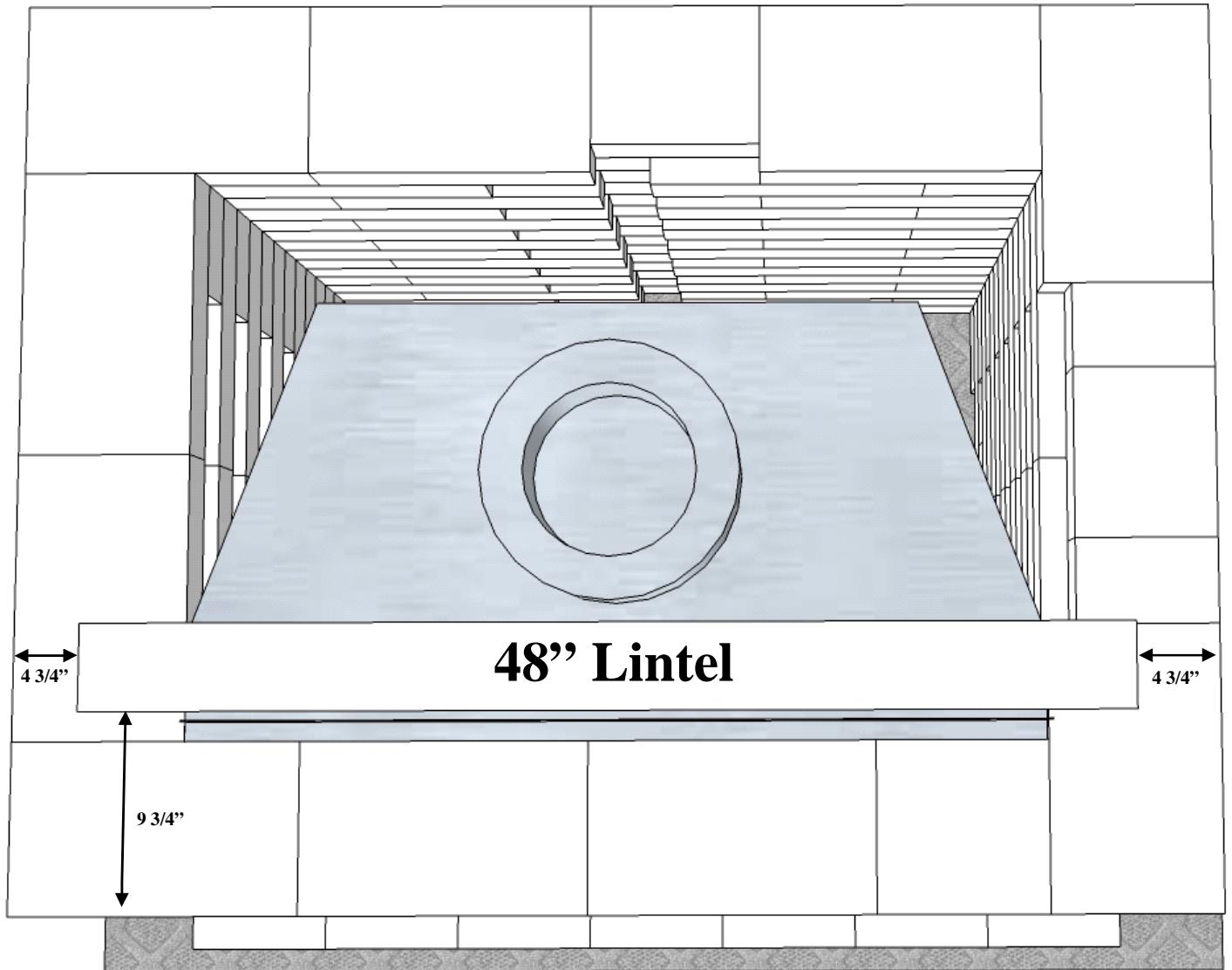

**Layer 15-A: Lintel Placement**

**Install (1) 48'' lintel – 4 3/4'' in from left and right sides and 9 3/4'' in from front face. See photo details.**

**Apply concrete adhesive and install per photo.**

**Capa 15-A: Curso del Dintel**

**Instale (1) 48'' dintel - 4 3/4'' en derechos delanteros y 9 3/4'' adentro de cara delantera. Vea los detalles de la foto.**

**Aplique el pegamento concreto e instálolo por la foto.**

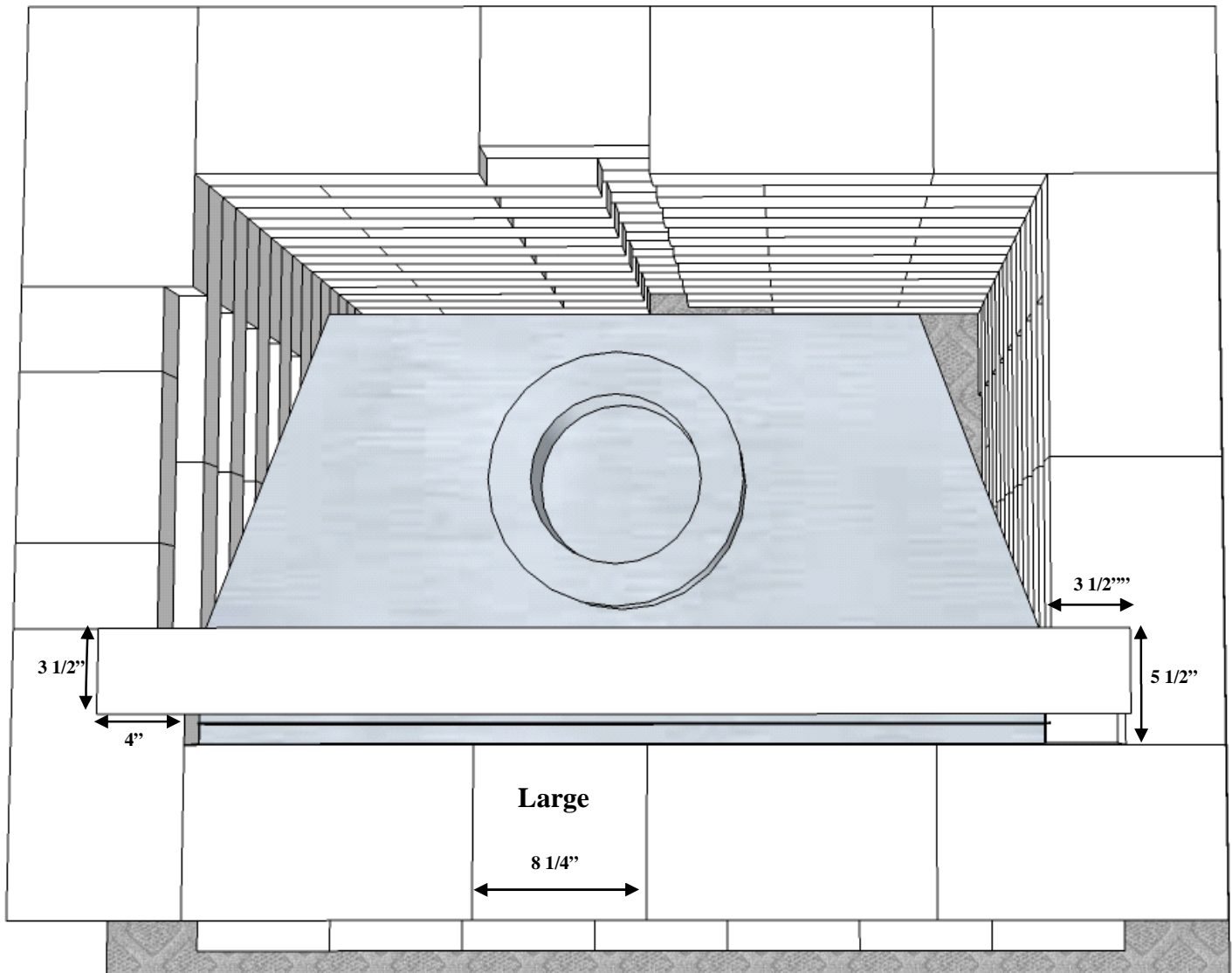

### Layer 16:

Piece Count = (2) Small, (3) Medium, (8) Large

Cut (1) Large piece to remove a 3 1/2" x 4" notched piece.

Cut (1) Large piece to remove a 3 1/2" x 5 1/2" corner.

Cut (1) Large to 8 1/4" x 8 1/4"

Apply concrete adhesive and install per photo.

### Capa 16:

Numero de piezas = (2) Pequeño, (3) Mediano, (8) Grande

Corte (1) Grande pedazo para quitar un 3 1/2" x 4" pedazo de una esquina.

Corte (1) Pedazo grande para quitar un pedazo hecho muescas en de 3 1/2" x 5 1/2".

Corte (1) Pedazo grande para quitar una esquina de 8 1/4" x 8 1/4".

Aplique el pegamento concreto e instálelo por la foto.

# Cambridge Pre-Packaged Olde English Paver Fireplace Kit

2015

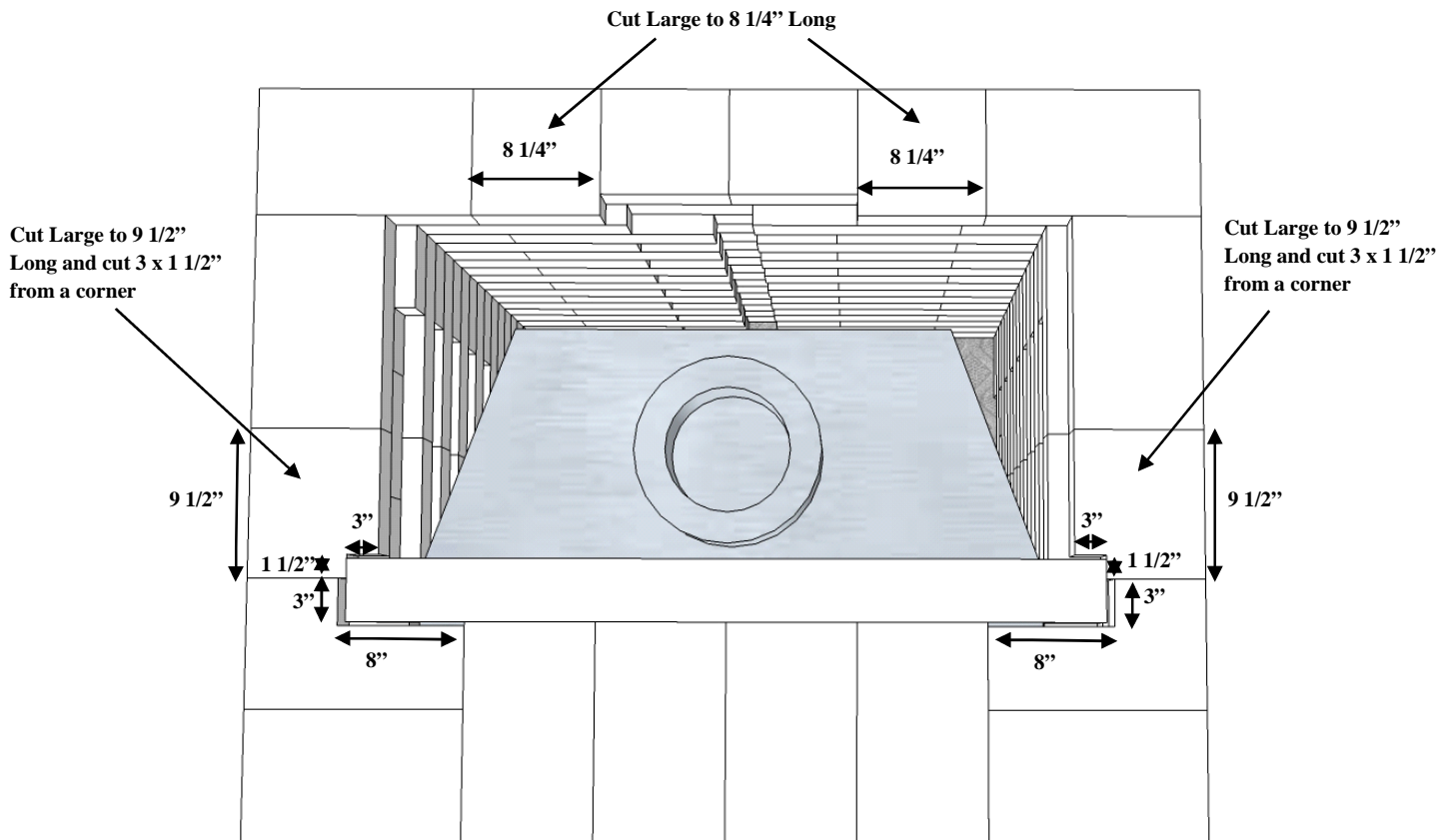

## Layer 17:

**Piece Count = (2) Medium, (10) Large**

**Caution:** On the front of the fireplace, overhanging stones will not be able to support themselves and will require added weight from the next layer (#18) to hold it in place. Temporary stones can be laid on top of the overhanging stones until the next layer is permanently installed.

Cut (2) Large pieces to be 8 1/4" x 8 1/4".

Cut (2) Large pieces to remove a 3" x 8" piece from a corner.

Cut (2) Large pieces to 9 1/2" and remove a 3 x 1 1/2" piece from a corner.

Install 1 1/2" over-hang on left and right sides and 3 3/4" in front. Back will be flush.

Apply concrete adhesive and install per photo.

## Capa 17:

**Numero de Piezas = (2) Mediano, (10) Grande**

**Precaución:** En el frente de la chimenea las piedras sobresalientes no podrán apoyarse y requerirán agregar el peso de la capa siguiente (#18) para llevarla a cabo en el lugar. Las piedras temporales se pueden poner encima de unidades colgantes excesivas hasta que la capa siguiente esté instalada permanentemente.

Corte (2) Pedazo Grande para quitar un 8 1/4" x 8 1/4" pedazo de una esquina.

Corte (2) Pedazos grandes para ser 3" x 8".

Corte (2) Pedazos grandes para quitar un pedazo de 9 1/2" and remove 3x1 1/2" de una esquina.

Instale 1 1/2" proyección en lados izquierdos y derechos y 3 3/4" en frente. La parte posterior será rasante.

Aplique el pegamento concreto e instálelo por la foto.

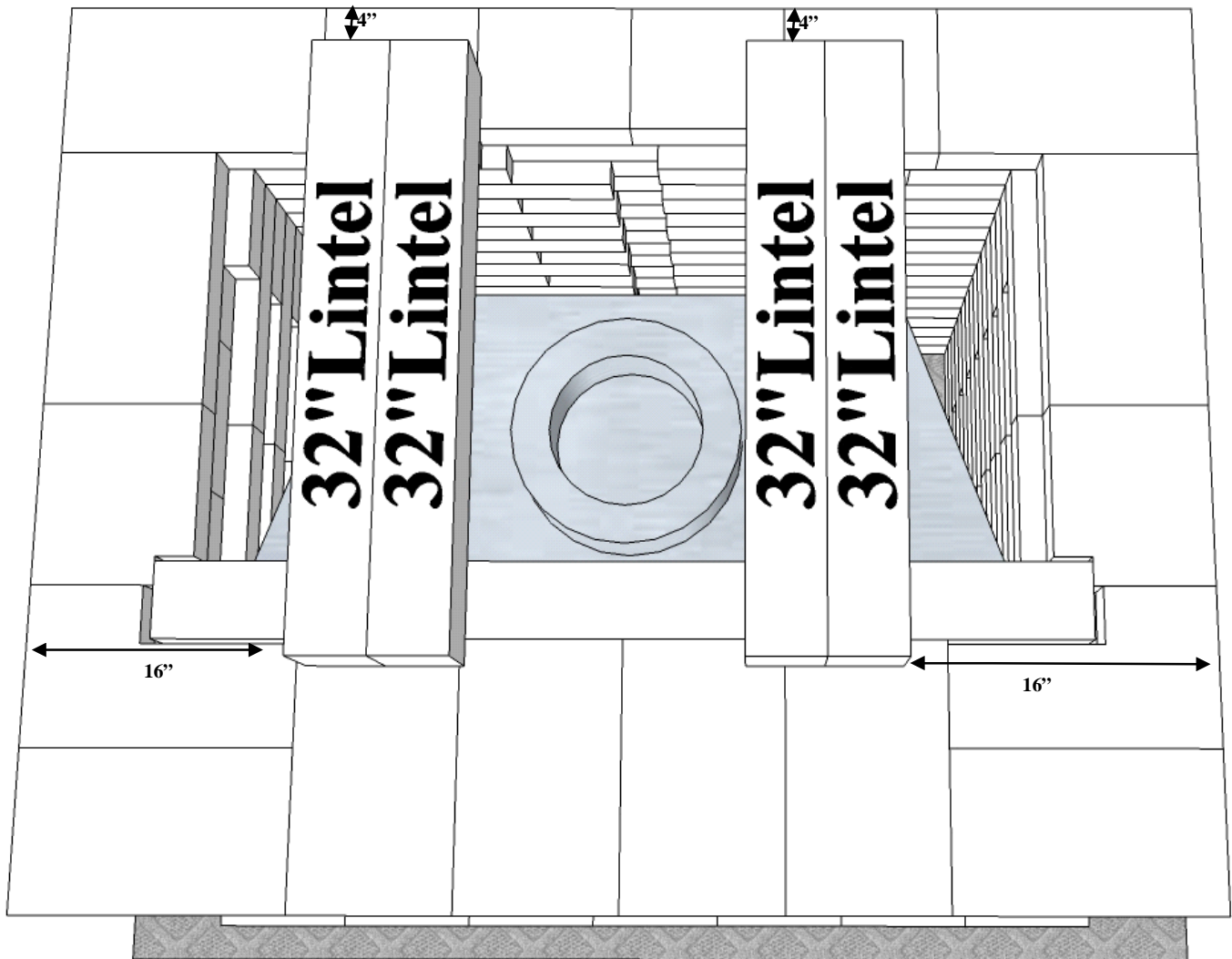

**Layer 17-A: Lintel Placement**

Install (4) 32\" lintels 16\" from the left and right side 4\" from the back.

Apply concrete adhesive and install per photo.

**Capa 17-A: Colocacion del Dintel**

Instale (4) 32\" dinteles 16\" el lado izquierdo y del derecho 4\" de la parte posterior.

Aplique el pegamento concreto e instálolo por la foto.



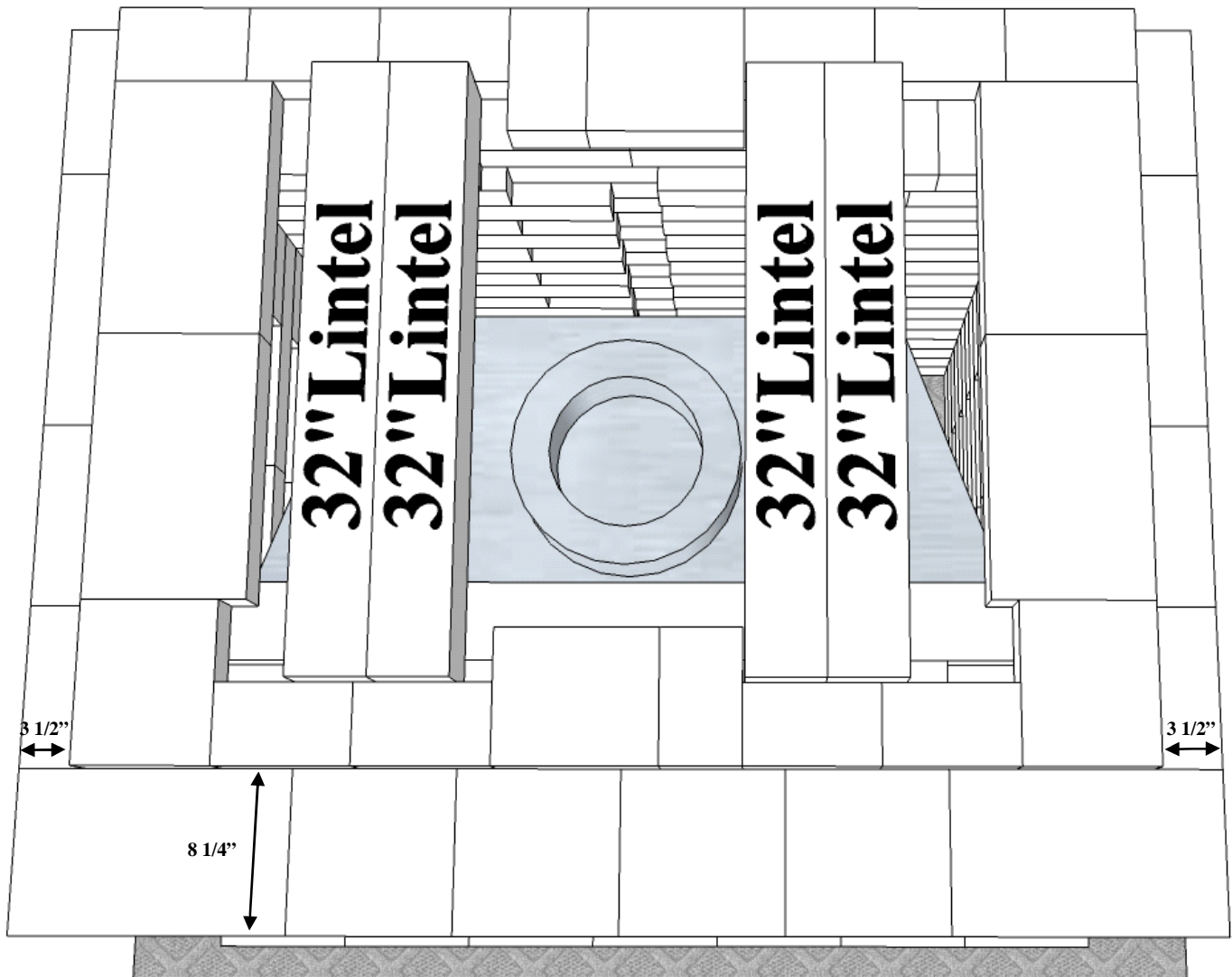

**Layer 18:**

Piece Count = (12) Small, (4) Medium, (4) Large  
Install 3 1/2" step-in on left and right side and 8 1/4" step-in on front. Back is flush.

Apply concrete adhesive and install per photo.

**Capa 18:**

Numero de piezas = (12) Pequeño, (4) Mediano, (4) Grande

Instale 3 1/2" paso en lados izquierdos y derechos y 8 1/4" paso en frente. La parte posterior es rasante.

Aplique el pegamento concreto e instálelo por la foto.

# Cambridge Pre-Packaged Olde English Paver Fireplace Kit

2015

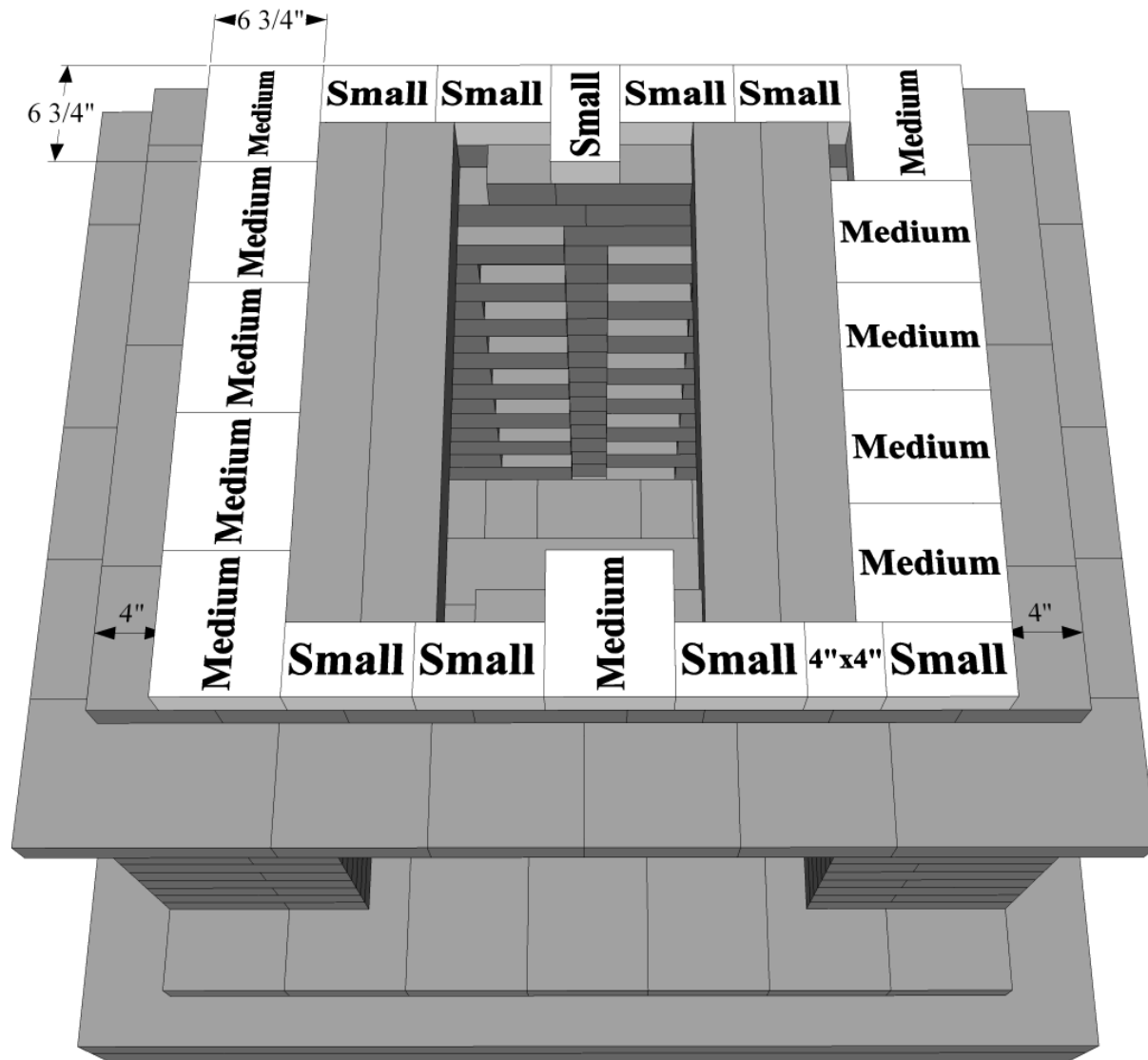

## Layer 19:

Piece Count = (10) Small, (11) Medium  
 Cut (1) Small piece to create a 4" x 4" piece.  
 Cut (1) Medium to create a 6 3/4" x 6 3/4" piece.

Install 4" step-in on left and right sides. Front and back are flush.

Apply concrete adhesive and install per photo.

## Capa 19:

Numero de piezas = (10) Pequeño, (11) Mediano  
 Corte (1) Pequeño pedazo para crear un pedazo de 4" x 4".  
 Corte (1) Medio para crear un 6 3/4" x 6 3/4" pedazo .

Instale 4" paso en lados izquierdos y derechos. El frente y la parte posterior son rasantes.

Instale 4" paso en lados izquierdos y derechos. El frente y la parte posterior son rasantes.

Aplique el pegamento concreto e instálelo por la foto.

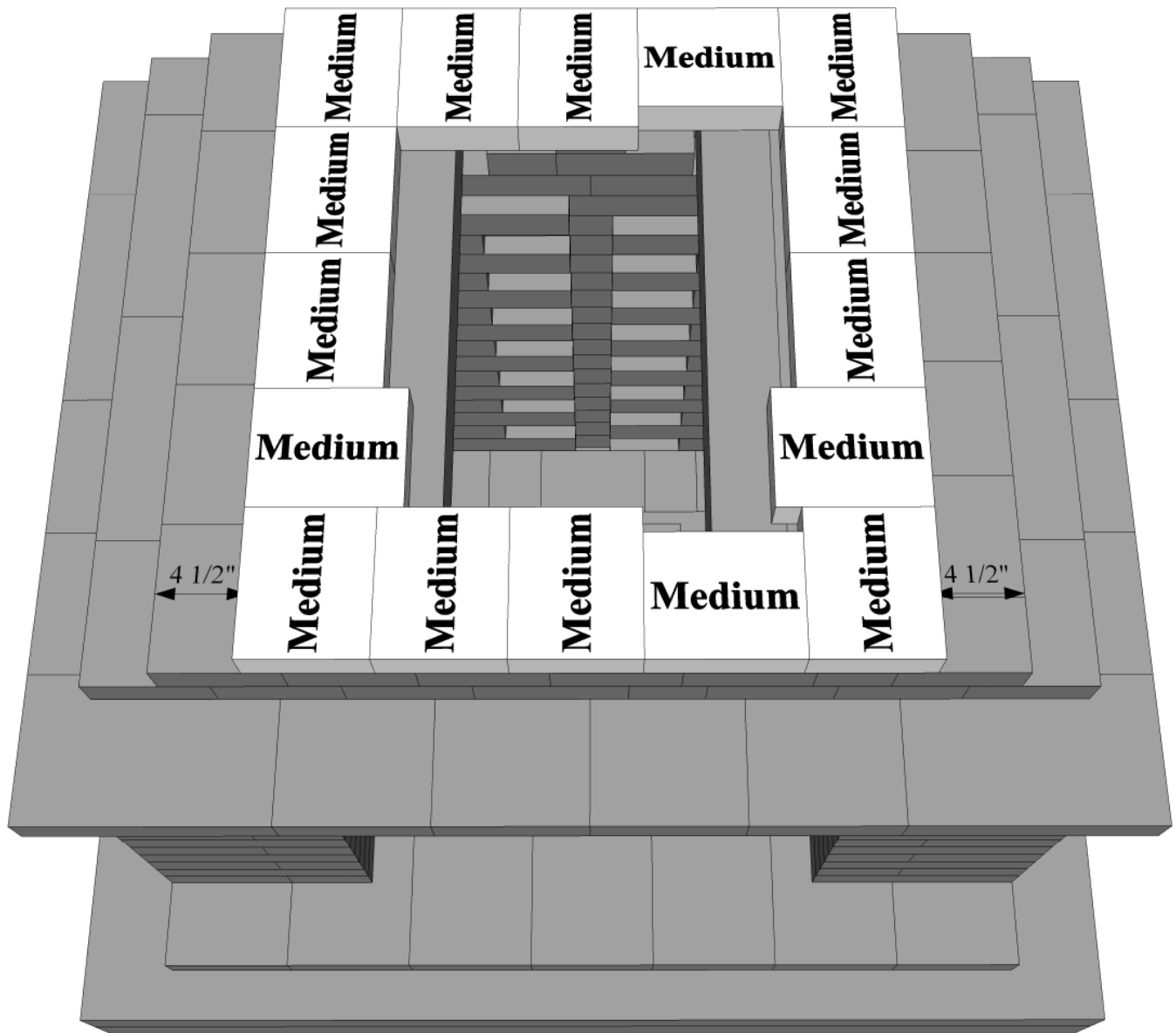

**Layer 20:**

Piece Count = (16) Medium

Install 4 1/2" step-in on left and right sides.  
Front and back are flush.

Apply concrete adhesive and install per photo.

**Capa 20:**

Numero de piezas = (16) Mediano

Instale el 4 1/2" paso en lados izquierdos y derechos. El frente y la parte posterior son rasantes.

Aplique el pegamento con-creto e instálolo por la foto.

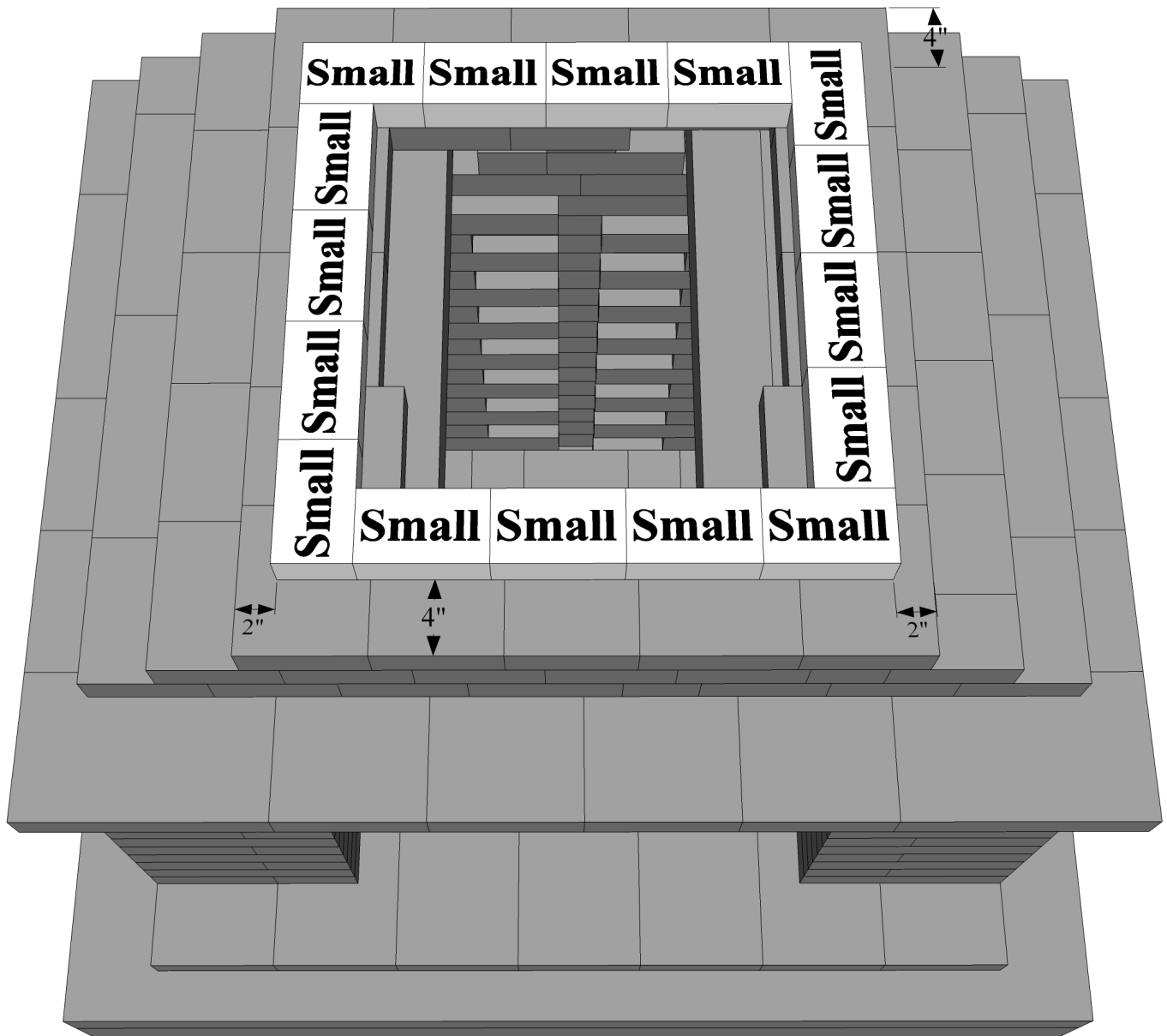

**Layer 21:**

Piece Count = (16) Small  
Install 2" step-in on left and right sides and 4" step-in on front and back.

Apply concrete adhesive and install per photo.

**Capa 21:**

Numero de piezas = (16) Pequeña  
Instale 2" paso en lados izquierdos y derechos y 4" paso en frente y detrás.

Aplique el pegamento concreto e instálelo por la foto.

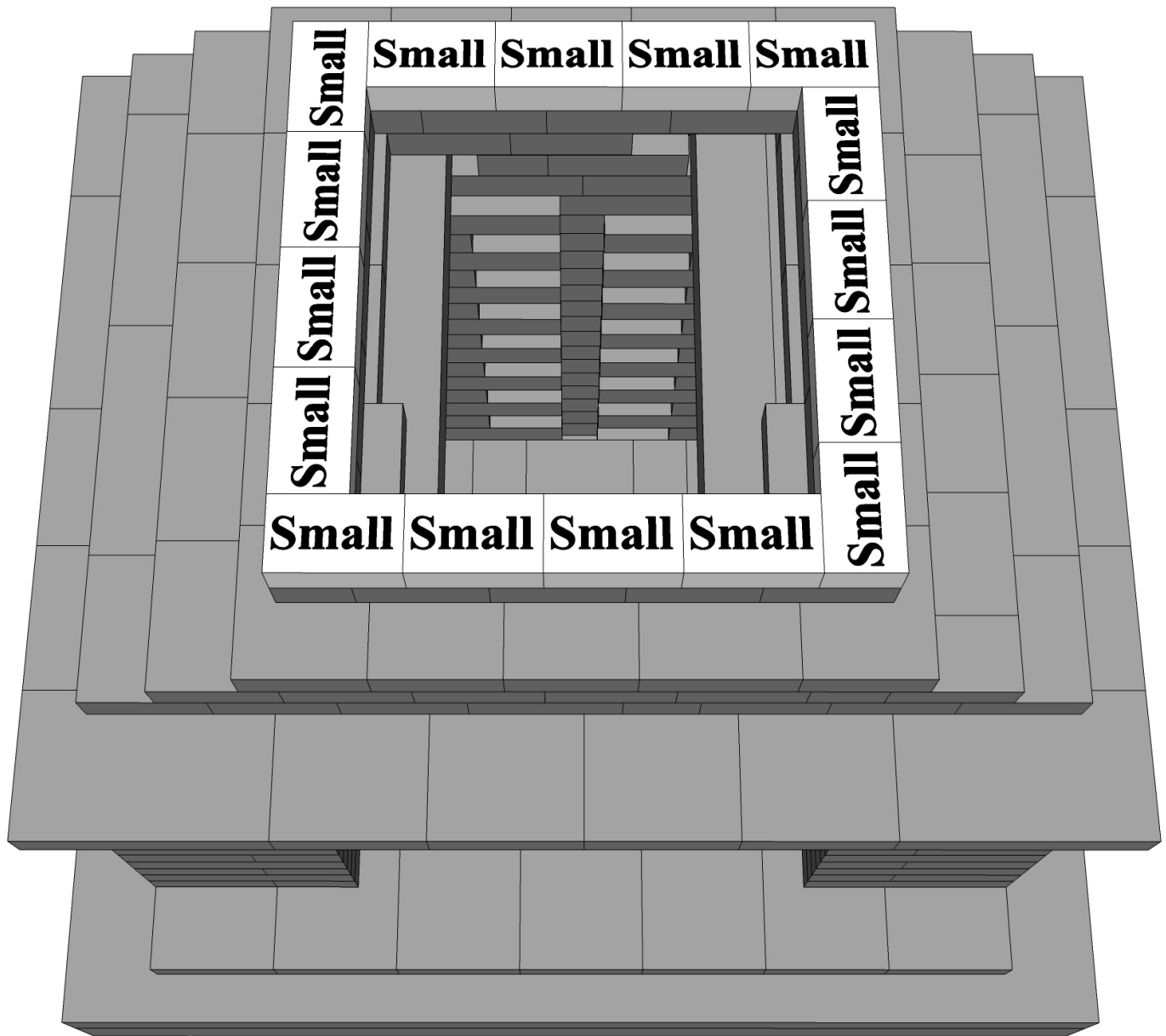

**Layer 22:**

**Piece Count = (16) Small**  
**Apply concrete adhesive and install per photo.**

**Capa 22:**

**Numero de piezas = (16) Pequeña**  
**Aplique el pegamento concreto e instálolo por la foto.**

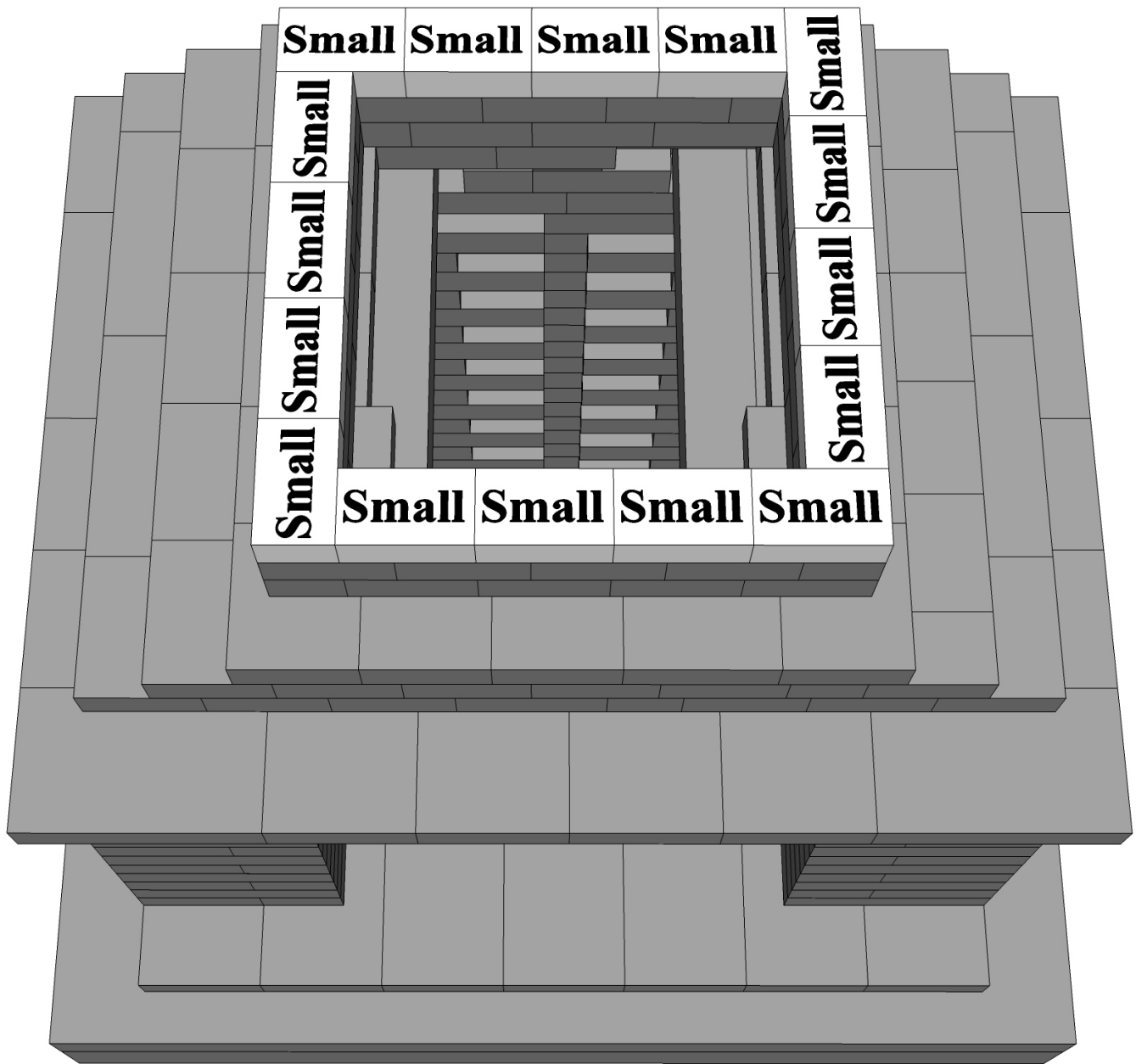

**Layer 23:**

Piece Count = (16) Small  
Apply concrete adhesive and install per photo.

**Capa 23:**

Numero de piezas = (16) Pequeño  
Aplique el pegamento concreto e instálolo por la foto.

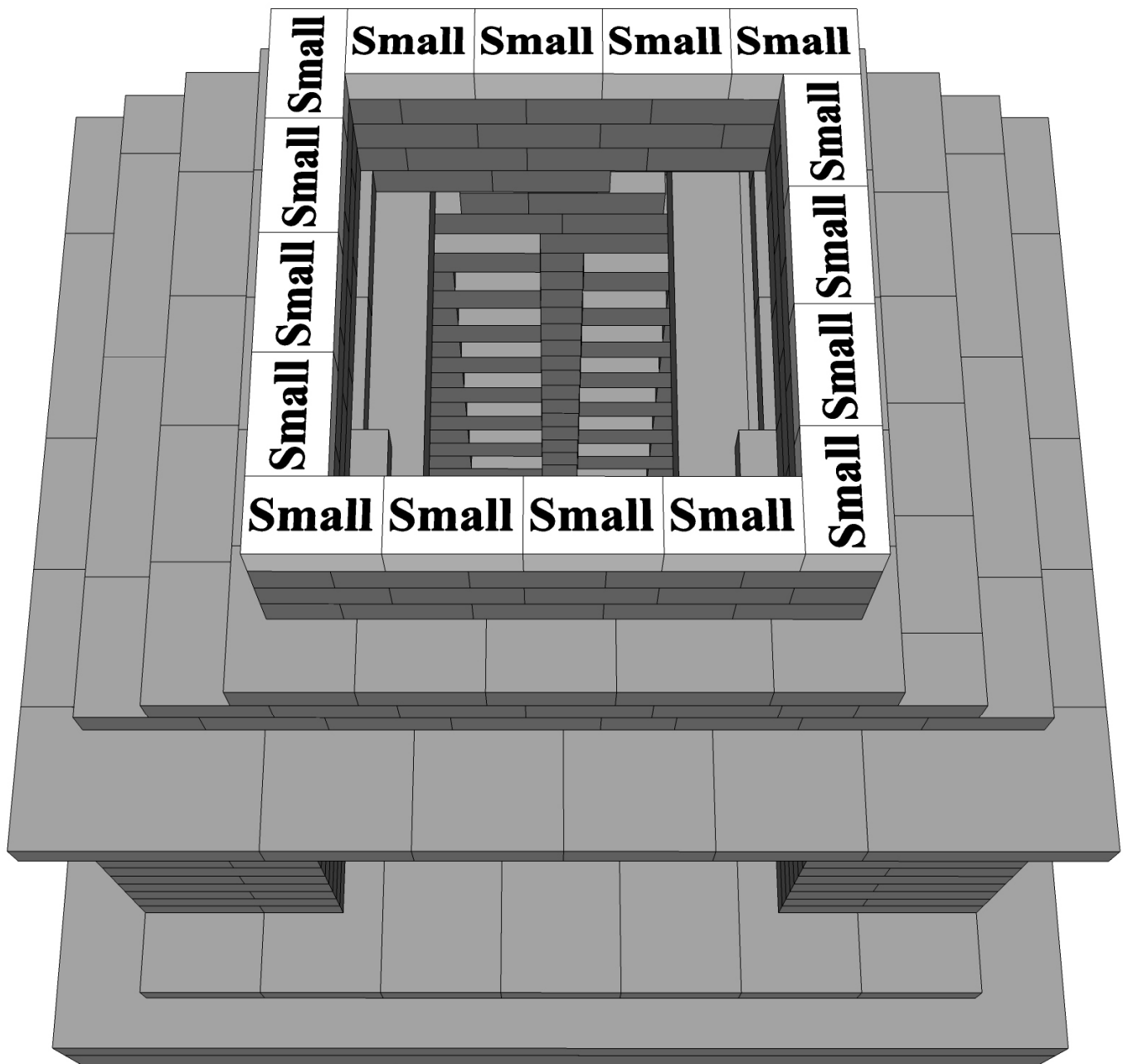

**Layer 24:**

Piece Count = (16) Small  
Apply concrete adhesive and install per photo.

**Capa 24:**

Numero de piezas = (16) Pequeño  
Aplique el pegamento concreto e instálolo por la foto.

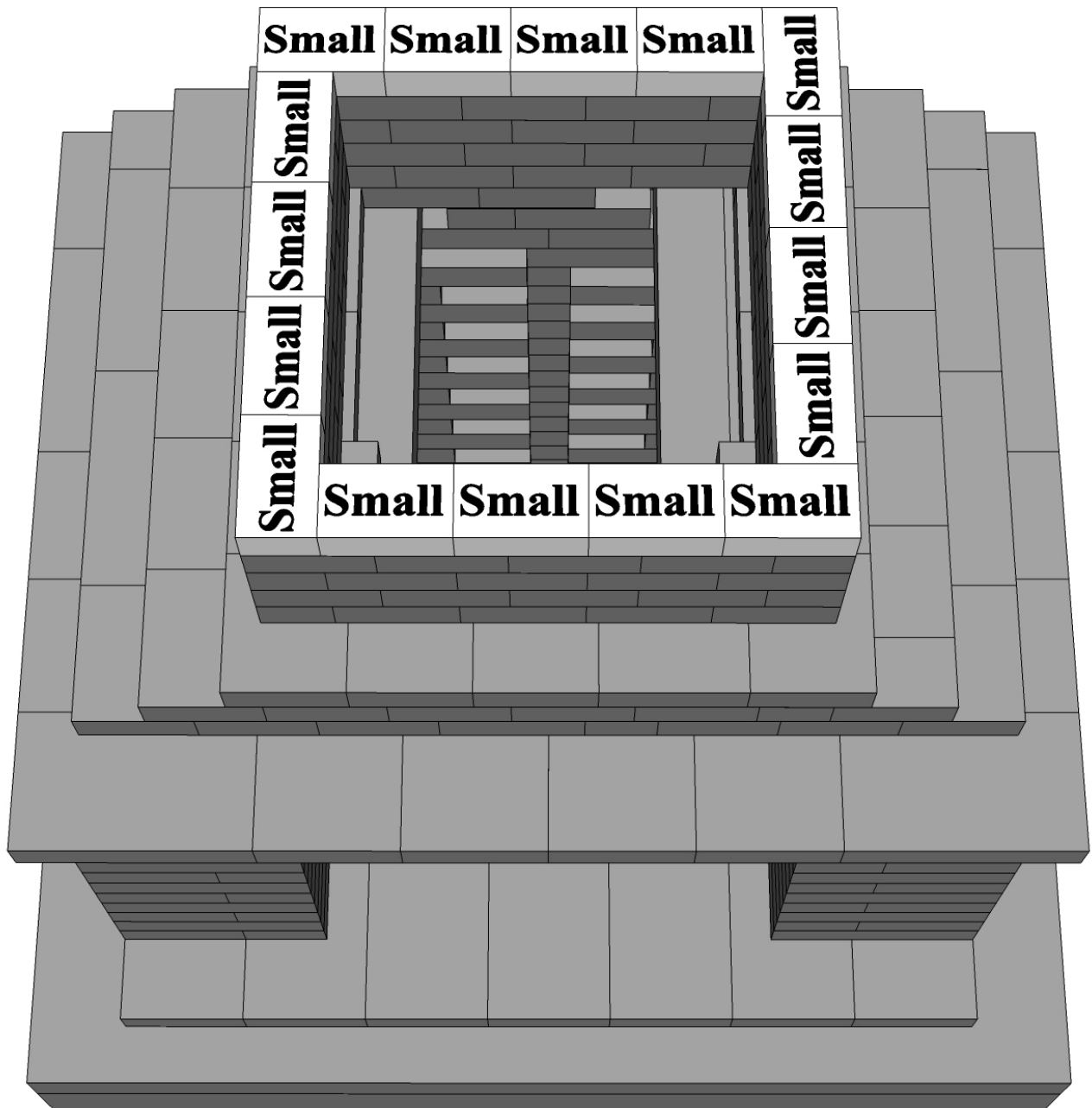

**Layer 25:**

**Piece Count = (16) Small**  
**Apply concrete adhesive and install per photo.**

**Capa 25:**

**Numero de piezas = (16) Pequeño**  
**Aplique el pegamento concreto e instálolo por la foto.**



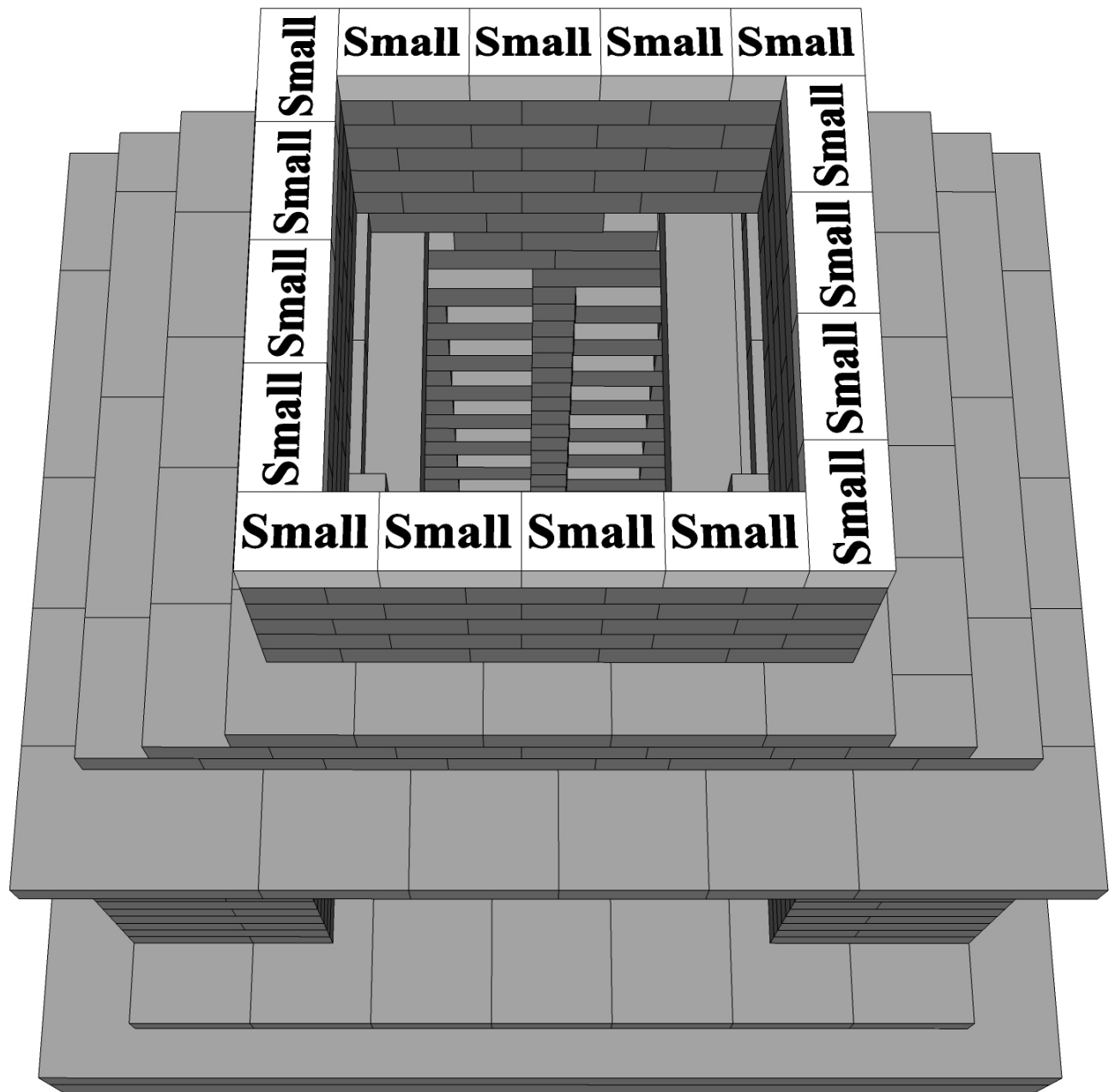

**Layer 26:**

**Piece Count = (16) Small**  
**Apply concrete adhesive and install per photo.**

**Capa 26:**

**Numero de piezas = (16) Pequeño**  
**Aplique el pegamento concreto e instálolo por la foto.**

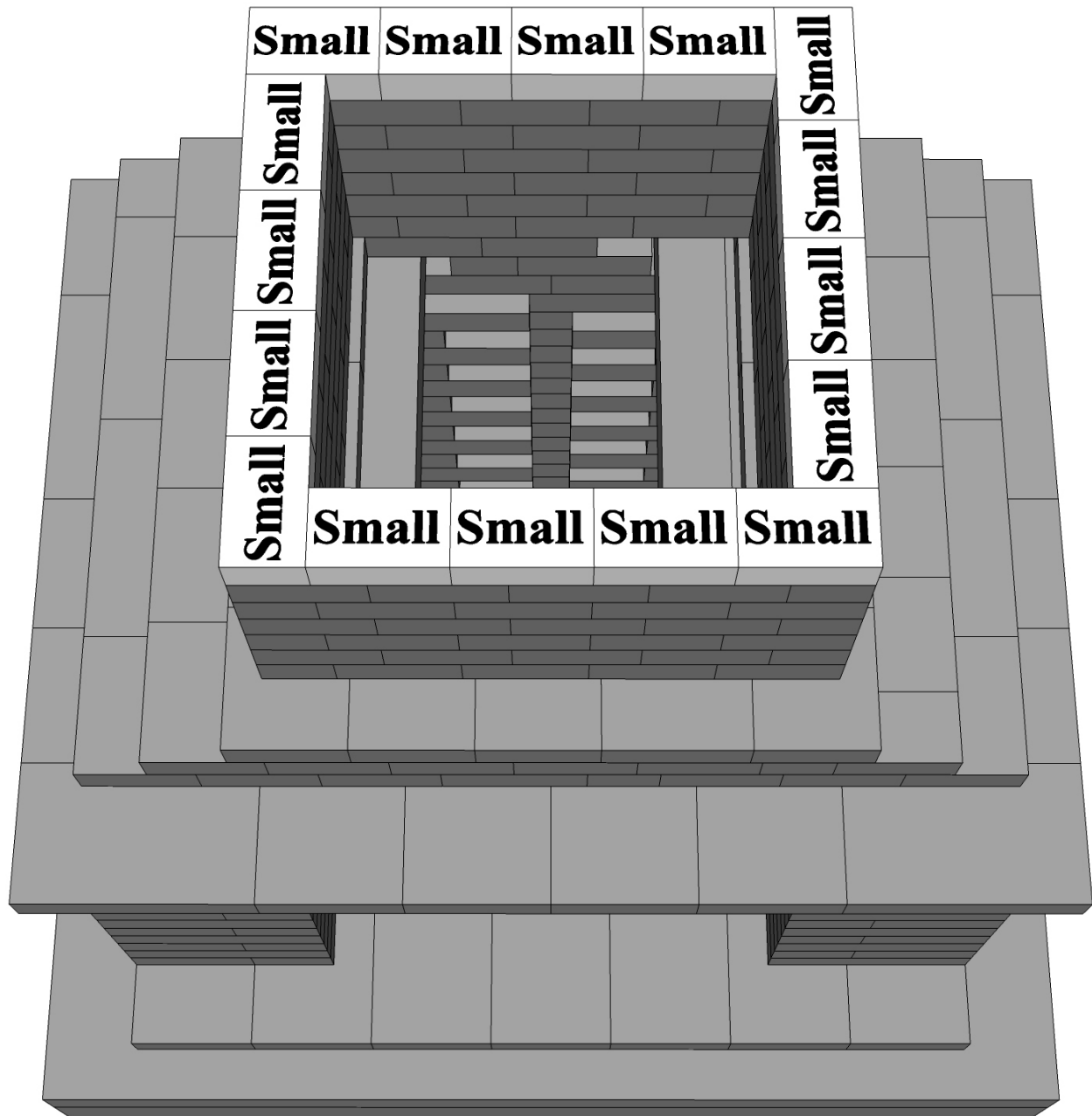

**Layer 27:**

**Piece Count = (16) Small**  
**Apply concrete adhesive and install per photo.**

**Capa 27:**

**Numero de piezas = (16) Pequeño**  
**Aplique el pegamento concreto e instálelo por la foto.**

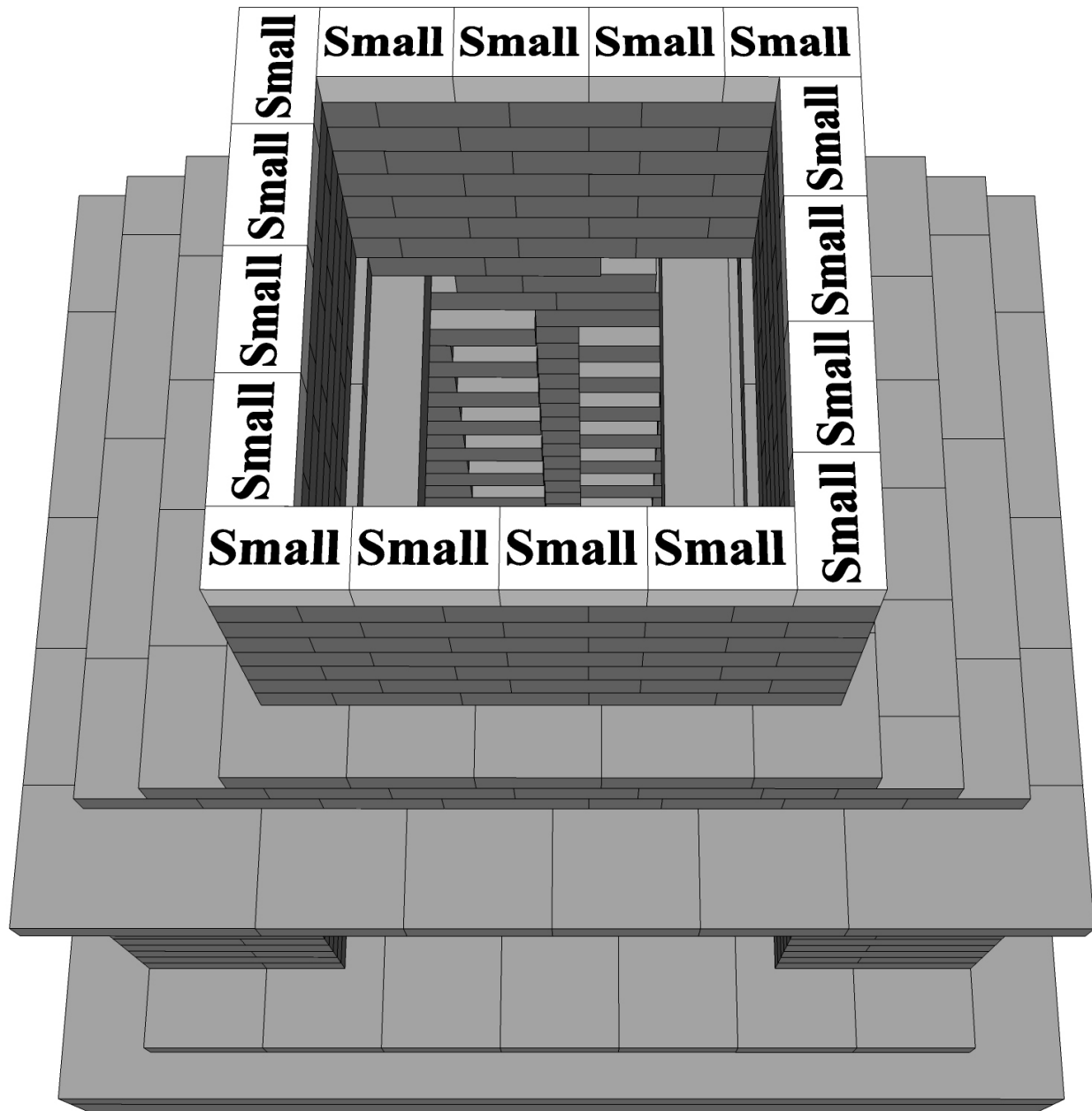

**Layer 28:**

**Piece Count = (16) Small**  
**Apply concrete adhesive and install per photo.**

**Capa 28:**

**Numero de piezas = (16) Pequeño**  
**Aplique el pegamento concreto e instálolo por la foto.**

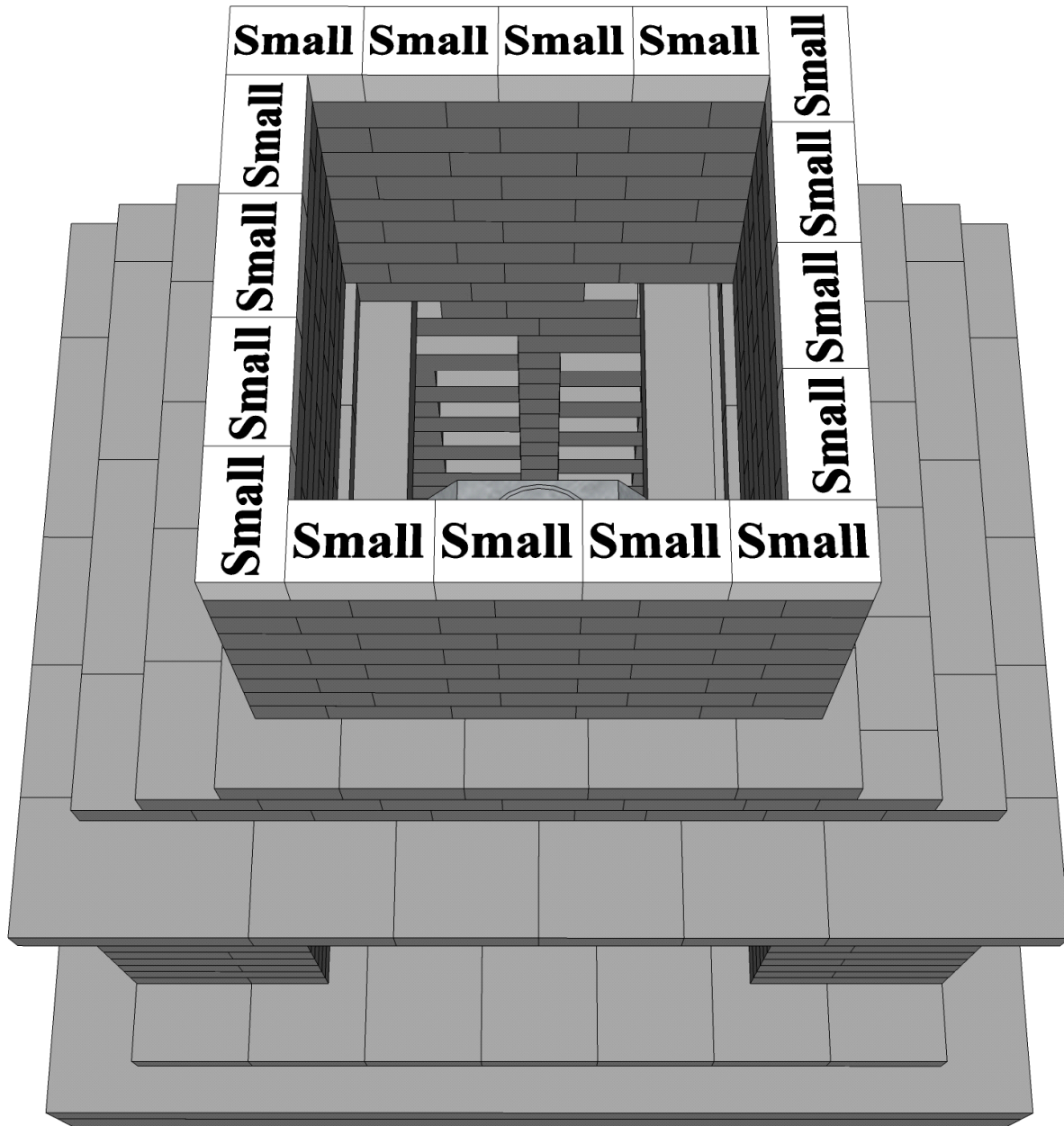

**Layer 29:**

**Piece Count = (16) Small**  
**Apply concrete adhesive and install per photo.**

**Capa 29:**

**Numero de piezas = (16) Pequeño**  
**Aplique el pegamento concreto e instálelo por la foto.**

# Cambridge Pre-Packaged Olde English Paver Fireplace Kit

2015

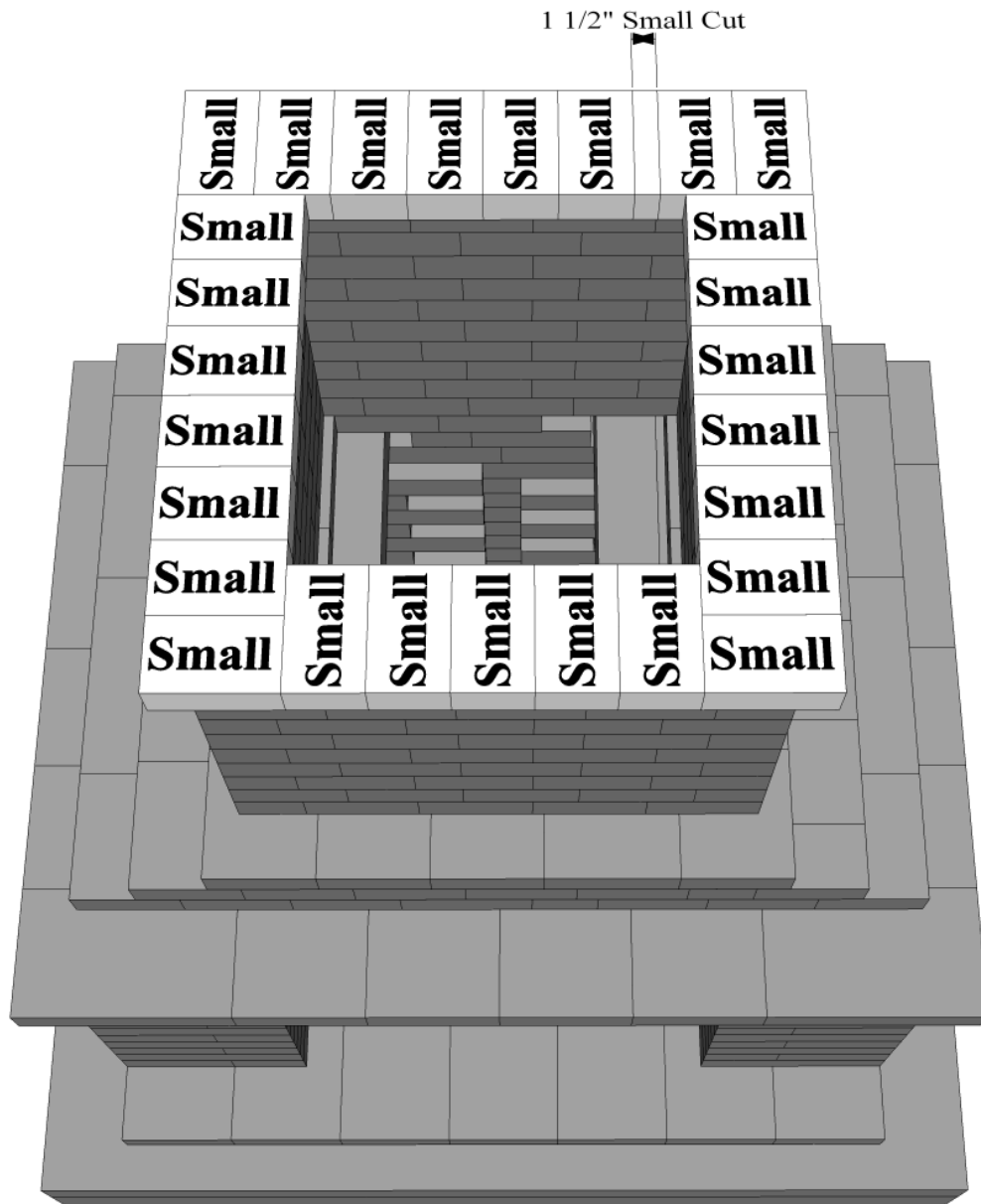

## Layer 30:

Piece Count = (28) Small

Cut (1) Small piece to 1 1/2" x 6 13/16".

Install a 1 1/4" overhang on left and right side  
2" overhang on front and back.

Apply concrete adhesive and install per photo.

## Capa 31:

Numero de piezas = (28) Pequeño

Corte (1) Pequeño pedazo a 1 1/2" x 6 13/16".

Instale una 1 1/4" proyeccion de lado izquierdo y  
derecho y una 2" proyeccion de frente y detrás.

Aplique el pegamento concreto e instálolo por la  
foto.



**Chase Flashing • El destellar de la persecución**

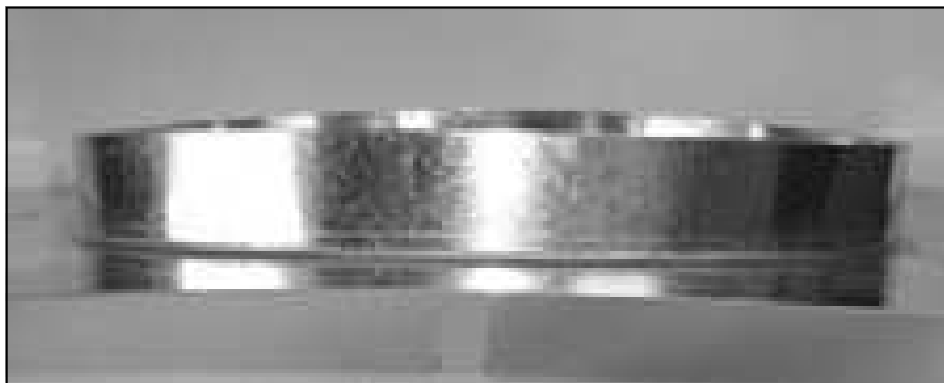

**Chase flashing with collar facing up.  
Persecucion que destella con el revestimiento del collar para arriba.**

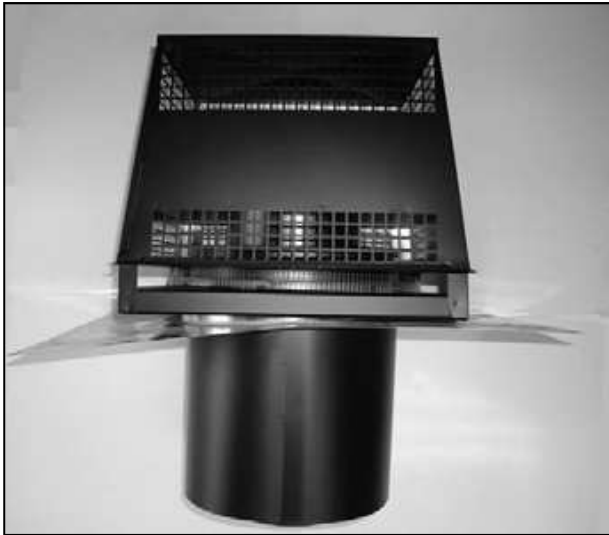

### Layer 32:

Once the chimney has been centered, take the chase flashing with the collar up and slide it onto the termination cap sleeve until it is flush with the bottom of the termination cap. (See Photo Bottom Left) See picture detail of how the termination cap chase flashing and chimney section should line up inside the block chimney cavity. (See Photo Bottom Right) Take the entire assembly to the top of the fireplace chimney, carefully slide the termination cap sleeve into the chimney section while rotating left to right so the sections line up and sleeve together.

### Capa 32:

Una vez que se ha centrado la chimenea tome la persecución que destella con el collar para arriba y deslícela encendido hacia la manga del casquillo de la terminación hasta que sea rasante con la parte inferior del casquillo de la terminación. (Véase la foto inferior) Represente el detalle de cómo el destellar de la persecución del casquillo de la terminación y la sección de la chimenea deben alinearse dentro de la cavidad de la chimenea del bloque. (Véase la foto abajo a la derecha) Lleve a la asamblea entera a la tapa de la chimenea, resbale cuidadosamente la manga del casquillo de la terminación dentro de la sección de la chimenea mientras que la rotación de izquierda a derecha las secciones se alinean y envuelve tan junta.

# Cambridge Pre-Packaged Olde English Paver Fireplace Kit

2015

Once you have the termination cap sleeved into the chimney section, you can apply silicone between the final layer of block and the chase flashing to prevent any water or foreign material from entering chimney cavity. Locate the pre-drilled holes in the termination cap. Then drill into both sides of the chase flashing. Install sheet metal screws and screw in cap. Do the same on the opposite side.

**\*\*The first time you go to use your fireplace light a small fire for the first 8 hours of use so you properly season the inner fire lining of your fire box.**

Una vez que usted tiene el casquillo de la terminacion envuelto en la seccion de la chimenea, usted puede aplicar el silicón entre la capa final de bloque y la persecucion que destella para prevenir cualquier agua o material extranjero de la cavidad de la chimenea que entra. Localice los agujeros pretaladrados en casquillo de la terminacion. Entonces perfore en ambos lados de destellar de la persecucion. Instale los tornillos y el tornillo de metal de hoja en casquillo. Haga iguales en lado opuesto.

**\*\* La primera vez que usted va a utilizar su luz de la chimenea un pequeño fuego para las primeras 8 horas de uso que usted sazona tan correctamente la guarnicion interna del fuego de su caja del fuego.**

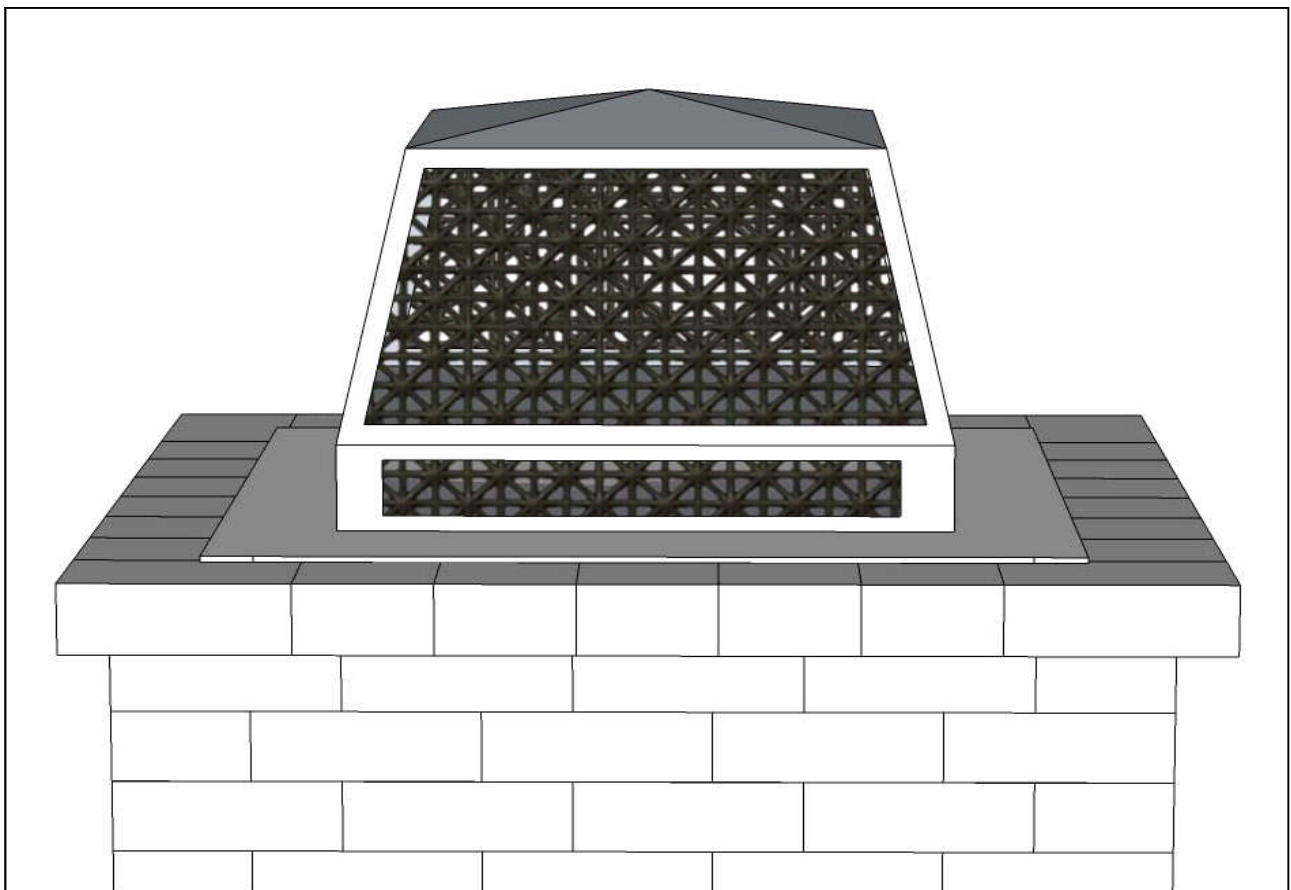



# Cambridge Pre-Packaged Olde English Paver Fireplace Kit

2015

## Facing Lintel with Granite Tile:

In your fireplace kit you will find 5 pieces of 6" x 6" granite tile. The granite tile is to be applied to the face of the concrete lintel (polished side facing out) at the top of the fire box using concrete adhesive. (Make sure you use a retaining wall adhesive that will not be affected by the heat from the fire box.)

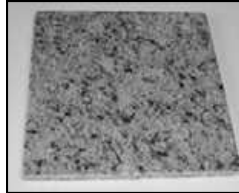

## Dintel del Revestimiento con el Azulejo de Granite:

En su kit de la chimenea usted encontrará 5 pedazos de azulejo del granito 6" x 6". El azulejo del granito debe ser aplicado a la cara del dintel concreto, (revestimiento lateral pulido hacia fuera) en la tapa de la caja del fuego usando el pegamento concreto. (Segura se de que usted utilice un pegamento del muro de contencion que no sea afectado por el calor de la caja del fuego.)

Apply concrete adhesive as per the manufacturer's directions. Be careful not to put on too much adhesive so it does not migrate between the tile joints. Firmly press all tiles in position. It will be necessary to brace up the bottom of the tile to prevent it from moving while the adhesive is curing.

(Please refer to the figure below.)

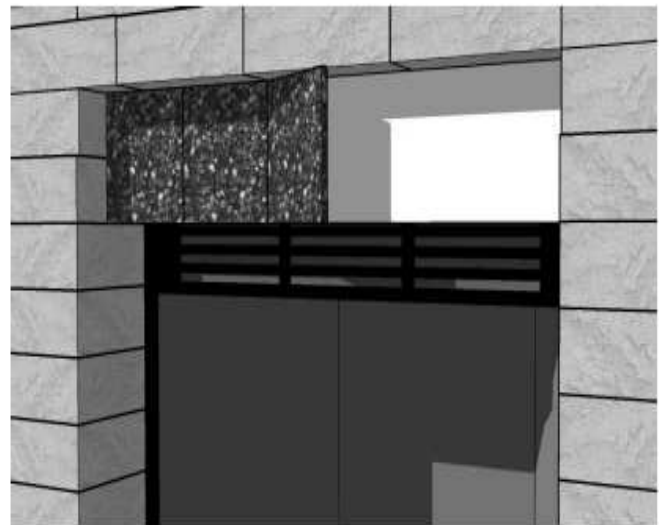

Aplique el pegamento concreto según las direcciones de los fabricantes. Tenga cuidado de no poner demasiado pegamento para no hacer que emigre entre los empalmes del azulejo. Presione firmemente todos los azulejos en la posición. Será necesario apoyar encima de la parte inferior del azulejo para evitar que se mueva mientras que el pegamento está curando.

(Refiera por favor a la figura abajo.)

# Cambridge Pre-Packaged Olde English Paver Fireplace Kit

2015

Now that all the tiles are set, leave the bracing in place for 24 hours to allow the adhesive proper time to cure. Wait 2 days after tile installation before making a fire in your new fireplace. The first time you go to use your fireplace light a small fire for the first 8 hours of use so you properly season the inner fire lining of your fire box.

Ahora que se fijan todos los azulejos, deje apoyar en el lugar por 24 horas para dar un plazo de la época apropiada adhesiva de curar. Espere 2 días después de la instalación del azulejo antes que tiene un fuego en su nueva chimenea. La primera vez que usted va a utilizar su luz de la chimenea un pequeño fuego por sus primeras 8 horas de uso tan usted sazona correctamente el interno enciende la guarnición de su caja del fuego.



VIEWS

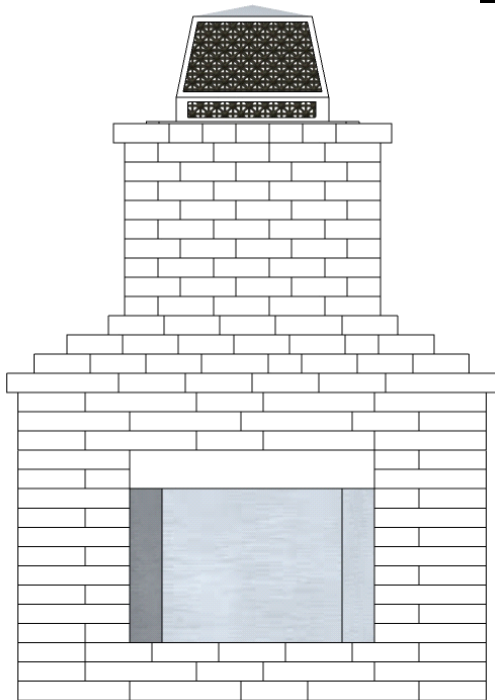

FRONT

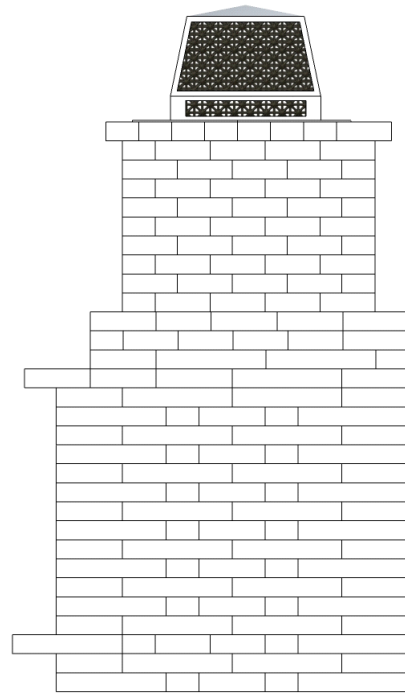

RIGHT

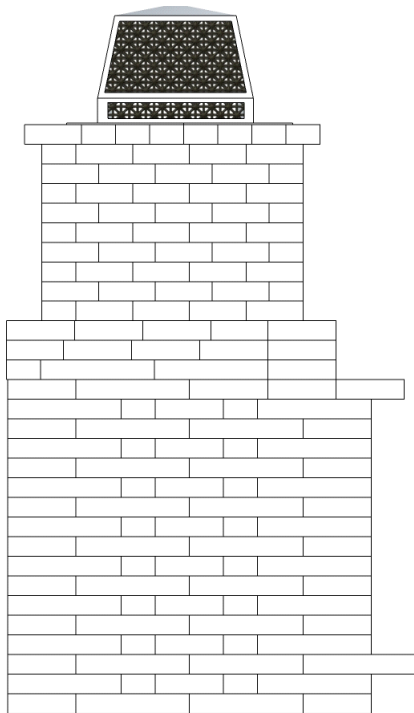

LEFT

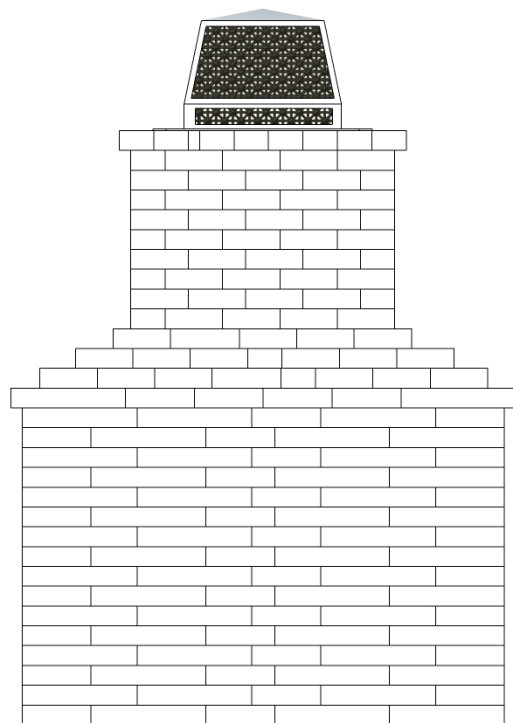

BACK