

**Cambridge Pre-Packaged / Pre-Cut
Olde English Wall Outdoor Fireplace Kit**

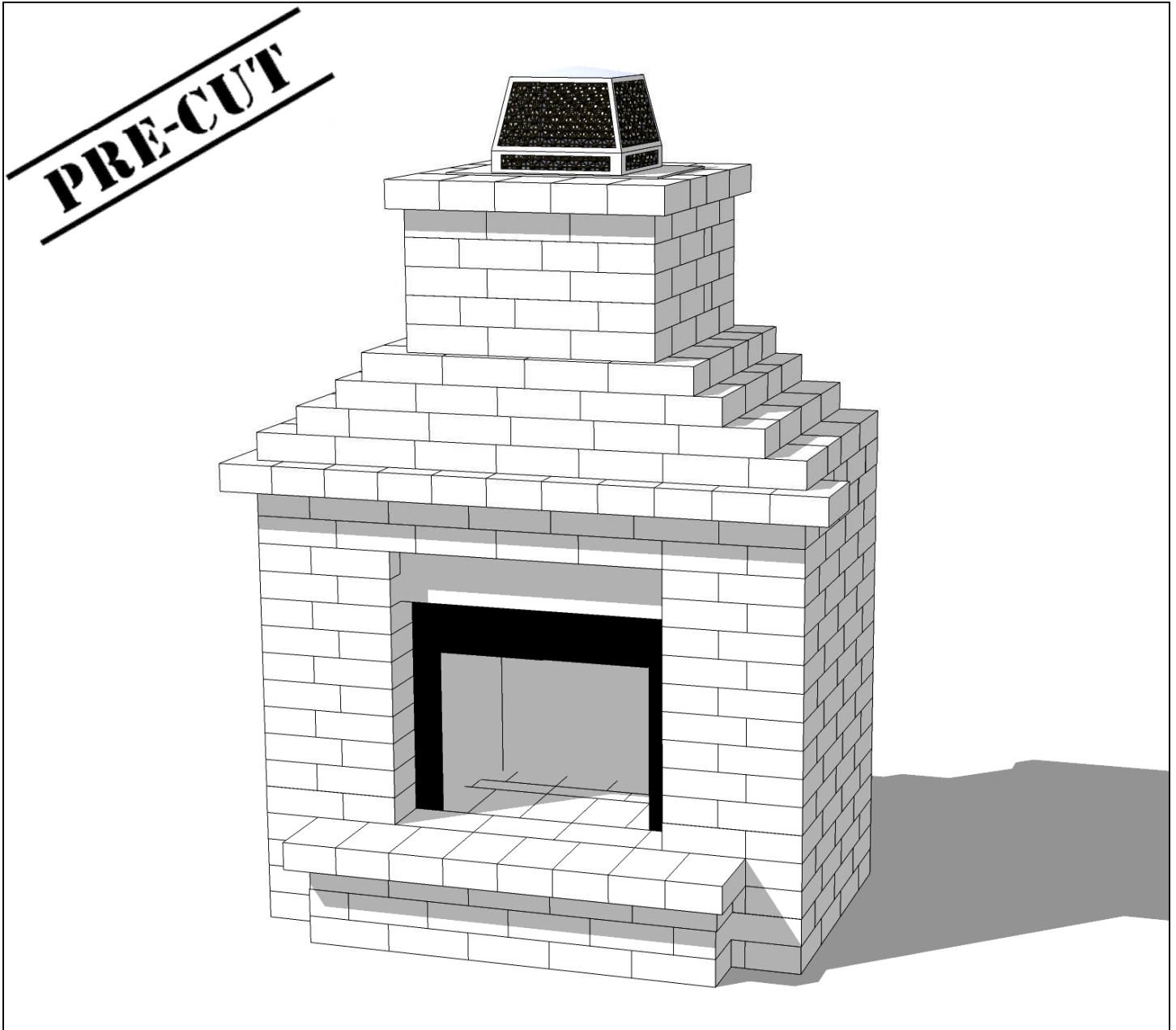

**Cambridge Pre-Envasados / Pre-Cortado
Olde Inglés Kit de Pared de la Chimenea
al Aire Libre**

PRE-CUT

Cambridge Pre-Packaged / Pre-Cut Olde English Wall Outdoor Fireplace Kit

2011

Layer Reference Guide:

Guía de Referencia:

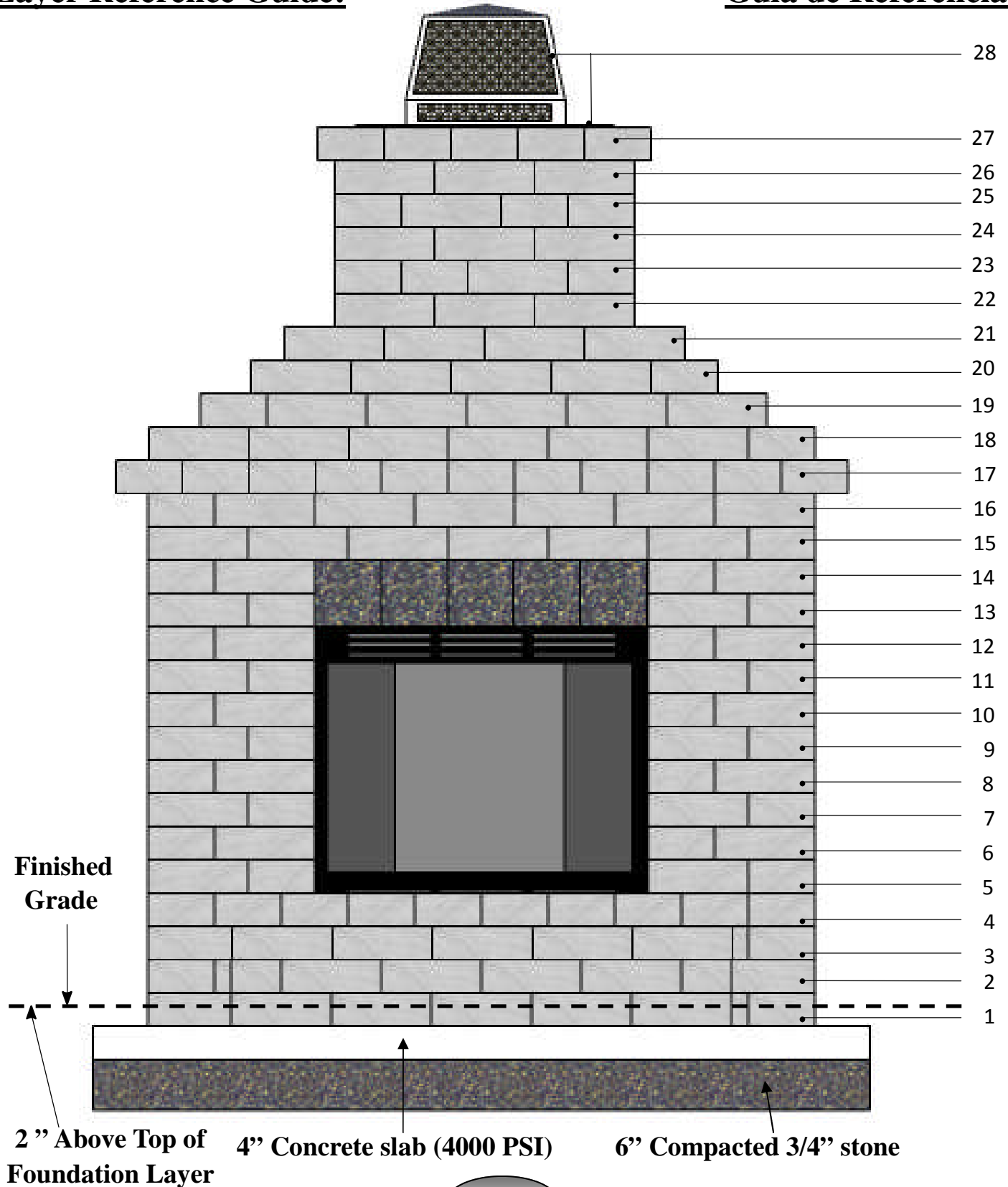

PRE-CUT

Cambridge Pre-Packaged / Pre-Cut **2011** Olde English Wall Outdoor Fireplace Kit

Cambridge Fireplace:

This unit is capable of burning natural gas, propane and wood. If either propane or natural gas is the preferred method of burning, seek a licensed professional plumber before construction. Also, if using propane or natural gas, a knockout is located on either side of the unit to facilitate gas piping. All piping and knockouts must be completed before installing blocks around unit as the unit will become inaccessible when construction is completed.

***NOTE:** The Lennox™ Fireplace Installation Manual supplied with this kit is for a house interior installation which as per Lennox™ does not apply for this application except for installation of air-cooled chimney as shown in layer 4-A.

****NOTE:** Air-Cooled Chimney extensions are available in 1', 2', & 4' lengths. Call your Cambridge Distributor for pricing and availability.

Tools Required for Fireplace Kit Installation:

Safety Goggles
Ear Protection
Dust Mask
Gloves
Shovels (digging & flat)
Metal Cutters for banding on cubes
Mason Hammer (chipping, hammer)
Road Stone Rake
Tamper (Hand or Mechanical)
Wheelbarrow
Level (2' and 6' recommended)
Speed Square
Caulk Gun 10 oz. or 28 oz. (depends on what size adhesive is purchased)
Rubber Mallet
14" Demo saw with diamond blade
Tape Measure
Marking Device (pencil, soap stone, etc)
Chalk Line
Hand Broom
Concrete Tools (Trowel/Floats)
6 Foot ladder or scaffold according to your company's state, and OSHA safety policy
Drill & 1/16" bit
5/16" nut driver
7 1/4" Circular saw with wood blade
4" Electric grinder
4" Diamond cup grinder

Items Included in the Fireplace Kit:

1 - Lennox™ Stainless Steel Fireplace with instruction manual
1 - 4 Foot air-cooled chimney
1 - Black powder coated termination cap
1 - Galvanized flashing for top of completed fireplace
2 - Reinforced concrete lintels 56" x 4" x 8"
4 - Reinforced concrete lintels 30" x 4" x 8"
3 - Plastic shim pack sheet for leveling lintels or block as needed
6 - Cubes of Cambridge Olde English Wall
1 - Installation manual for concrete pad and Olde English Wall

Material Required:

3/4" clean stone (approx. 1 ton)
Concrete (approx. 32-80 lb bags)
(4) 8" concrete tubes 36" long
Cambridge concrete adhesive (approx. 6-29 oz. or 17-10.3 oz. tubes)
(4 pcs) 2" x 4" x 8' lumber
2 1/2" wood screws
1/2" rebar (approx. 15')
Silicone for flashing

Chimenea de Cambridge:

Esta unidad es capaz de quemar gas natural, propano, y la madera. Si bien el propano o el gas natural es el método preferido de la quema, buscar un profesional con licencia para la construcción. Asimismo, si utiliza gas propano o gas natural, un golpe de gracia se encuentra a ambos lados de la unidad para facilitar la tubería de gas. Todas las tuberías y los golpes de gracia debe ser completado antes de instalar los bloques alrededor de la unidad como la unidad se convertirá en inaccesibles cuando se complete la construcción.

*** NOTA:** La Chimenea Lennox™ Manual de instalación suministrado con el kit para una instalación interior de la casa que según Lennox™ no se aplica para esta aplicación, salvo para la instalación de chimenea enfriado por aire, como se muestra en el paso 4.

**** NOTA:** Refrigeración por aire extensiones de la chimenea están disponibles en 1', 2' de longitud, y 4'. Llame a su distribuidor de Cambridge para la fijación de precios y la disponibilidad.

Herramienta Requerida Para la Instalación del Kit:

Gafas de seguridad
Protección auditiva
Máscara de polvo
Guantes
Palas (excavación y plano)
Cortadores de Metal de bandas en los cubos
Mason Hammer (astillado, martillo)
Camino del rastrillo de Piedra
Sabotaje (manual o mecánica)
Carretilla
Nivel (2' y 6' recomendado)
Velocidad de la Plaza
Pistola para calafatear 10 oz. o 28 oz. (depende de qué tamaño es comprar pegamento)
Martillo de goma
14" Demo sierra con disco de diamante
Cinta métrica
Dispositivo de marcado (lápiz, piedra jabón, etc)
Línea de tiza
Escoba de mano
Herramientas concretas (paleta / flotadores)
6 pies escalera o andamio de acuerdo al estado de su empresa, y la política de seguridad de OSHA
Taladro y 1/16" bits
5/16" Tuerca conductor
7 1/4" Sierra circular con hoja de madera
4" Amoladora eléctrica
4" Amoladora de la taza del diamante

Artículos Incluidos en el Kit de la Chimenea:

1 - Lennox™ de acero inoxidable de chimenea con manual de instrucciones
1 - 4 pies chimenea enfriado por aire
1 - Polvo Negro tapa de terminación de cubierta
1 - Galvanizado intermitente para la tapa de la chimenea completa
2 - Dinteles de hormigón armado de 56" x 4" x 8"
4 - Dinteles de hormigón armado de 30" x 4" x 8"
3 - Cuña de plástico hoja de paquete para nivelar dinteles o bloquear cuando sea necesario
1 - Reparto de piedra rodean lujo
6 - Cubos de Olde Cambridge Inglés de Pared
1 - Manual de instalación para la plataforma de concreto y Olde Inglés pared

Material Requerido:

3/4" Piedra limpia (aprox 1 tonelada)
Concreto (aprox. 32-bolsas de 80 libras)
(4) 8" Tubos de hormigón de 36" de largo
Cambridge concretas adhesivo (aprox. 6-29 oz. o 17- 10.3 oz. Tubos)
(4 piezas) de 2" x 4" x 8' de madera
2 1/2" tornillos para madera
1/2" Barra de refuerzo (aprox. 15')
Silicona para el flasheo

Fireplace Concrete Pad Construction:

Call 811 for information on underground utility marking. Select desired location and excavate 88" L x 60" W x 12" D area for concrete pad. Install four 8" diameter concrete tubes to frost-line as per local code. Fill excavated area with approximately 6" of ¾" clean gravel, compacting every 3". (Do not fill concrete tubes with gravel). Frame remaining 4" with 2" x 4" lumber to create a level pad. (Be sure 2" x 4" wood frame is perfectly level, front to back and side to side) See attached drawing for details of steel reinforcement rod placement. Fill concrete tubes and 2" x 4" wood frame with a 4,000 psi strong concrete mix.

* Allow concrete pad to cure for 48 hours.

Construccion Concreta del Cojín de la Chimenea:

Llame al 811 para obtener informacion sobre la utilidad de metro marcado. Seleccione la ubicacion deseada y excavar 88" de largo x 60" W x 12" D área de plataforma de concreto. Instale cuatro 8" de diámetro de los tubos de hormigon a las heladas-line como por el codigo local. Llene la zona excavada con aproximadamente 6" de ¾" limpia grava, compactando cada 3". (No llene los tubos de concreto con grava). Marco restantes 4" con 2" x 4" de madera para crear una plataforma de nivel. (Asegúrese de 2"x 4" marco de madera está perfectamente horizontal, de adelante hacia atrás y de lado a lado) Véanse los detalles del dibujo para la colocacion de varillas de acero de refuerzo. Relleno de concreto y tubos de 2"x 4" marco de madera con una mezcla de concreto 4000 PSI fuerte.

* Deje que la almohadilla para curar por un mínimo de 48 horas.

Fireplace Concrete Pad Detail-Cross Section Drawing:

Concreta del Cojín de la Chimenea Detail-Dibujo Seccionado Transversalmente:

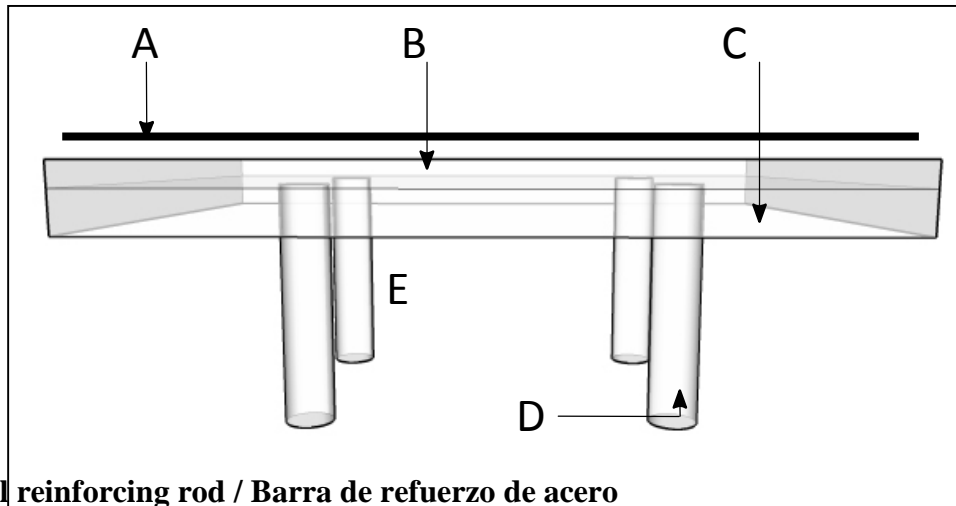

- A - 1/2" steel reinforcing rod / Barra de refuerzo de acero
- B - 4" concrete slab / Bloque de cemento de 4"
- C - 6" of 3/4 clean stone / 6" de 3/4 grave limpia
- D - To frostline as per local code / al frostline segun codigo local
- E - 8" concrete sonotubes / 8" de sonotubes de concreto

Top View-Footing Detail / Vision Superior-Detaile De Pie:

- A - 8" concrete sonotubes / 8" de sonotubes de concreto

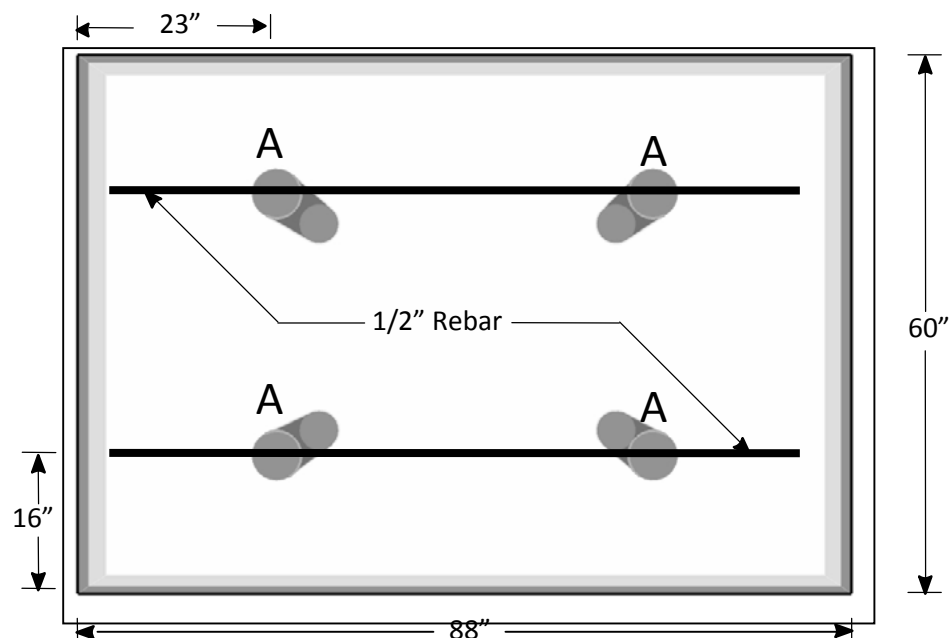

PRE-CUT

Cambridge Pre-Packaged / Pre-Cut Olde English Wall Outdoor Fireplace Kit

2011

Stones Included In The Kit:



Wall Stones (568 Pieces)

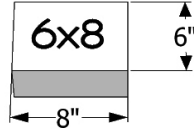

6"x8" Cut Stone (2 Pieces)

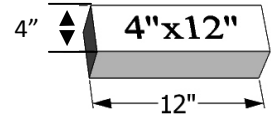

4"x12" Cut Stone (24 Pieces)

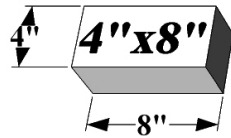

4"x8" Cut Stone (30 Pieces)

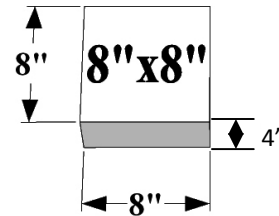

8"x8" Cut Stone (22 Pieces)



56" Lintel (2 Pieces)



30" Lintel (4 Pieces)

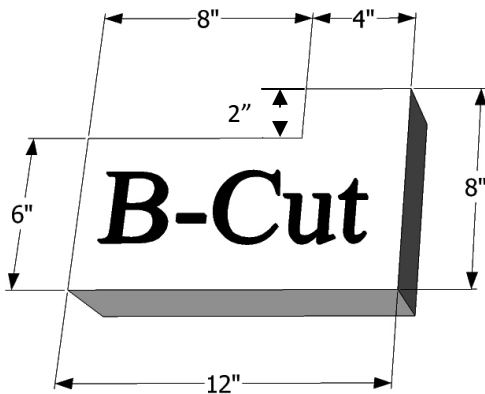

"B" Cut Stone (2 Pieces)

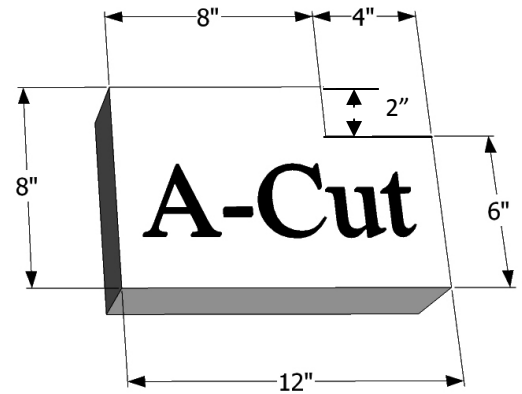

"A" Cut Stone (4 Pieces)

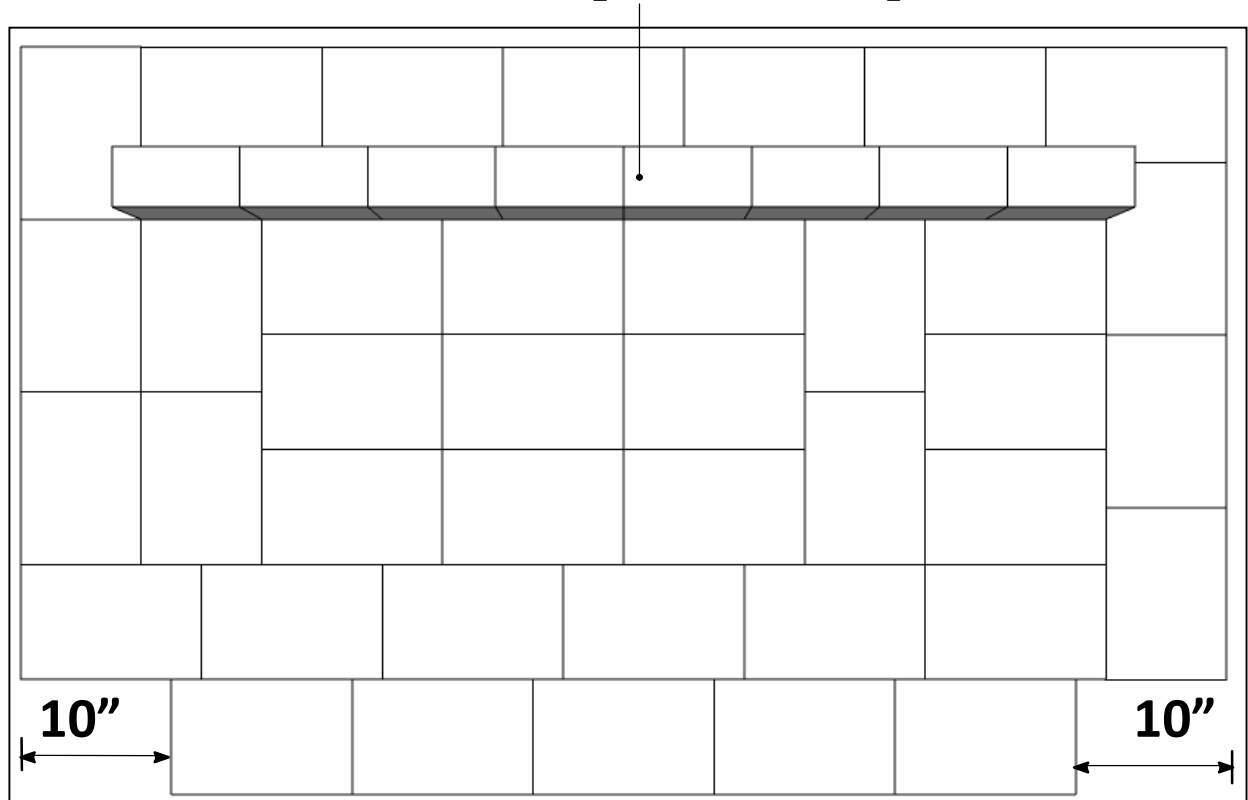
8 Blocks Stand On End/ Soporte de 8 bloques en extremo**Layer 1:**

Piece Count = (47) Olde English Wall Stones

Mark a line 4" in on the left, right, front and back from the outside of the concrete pad to create a fireplace foot print. Apply concrete adhesive and install wall stones according to photo.

Note the 10" dimension located on the drawing indicating where to begin hearth.

Please ensure that this and each additional layer is as level as possible. Work slowly and methodically and check that each layer is installed correctly before proceeding to the next layer.

Capa 1:

Numero de Piezas = (47) Piedras de Olde Ingles Pared

Marque una línea 4" adentro en el el izquierdo, derecho, delantero y trasero del exterior del cojín concreto para crear una huella de la chimenea. Aplique el pegamento concreto e instale las piedras de la pared según la foto.

Observe la dimensión los 10" situada en el dibujo que indica donde comenzar el hogar.

Asegúrese por favor de que esto y cada capa adicional esté tan llano como sea posible. Trabaje lentamente y metódicamente y compruebe que cada capa está instalada correctamente antes de proceder a la capa siguiente.

PRE-CUT

**Cambridge Pre-Packaged / Pre-Cut
Olde English Wall Outdoor Fireplace Kit**

2011

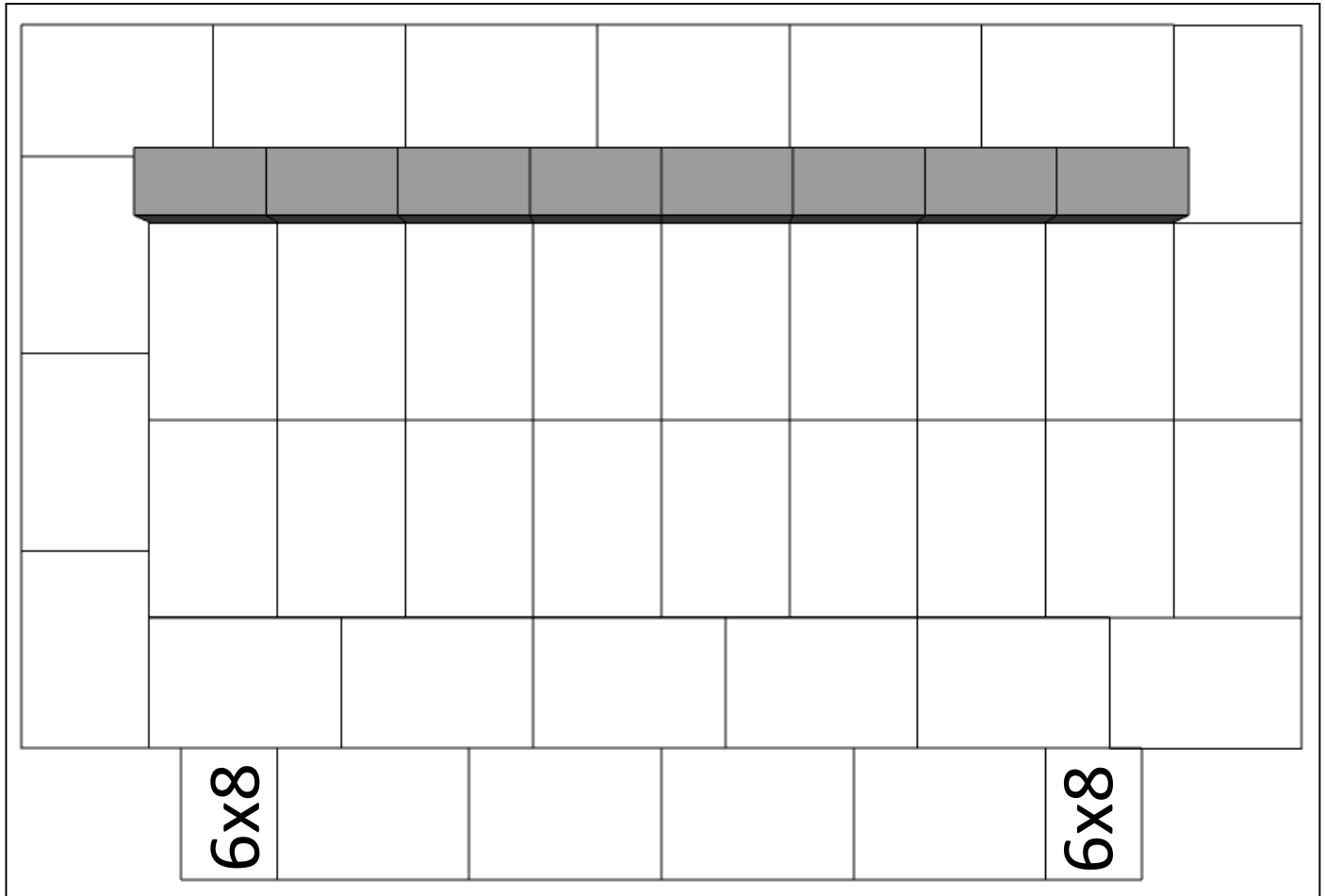

Layer 2:

Piece Count = (38) Olde English Wall Stones, (2) 6x8 Cut Stones

Apply concrete adhesive and install wall stones and cut stones according to the photo.

(Do not count blocks standing on end from last layer.)

Capa 2:

Numero de Piezas = (38) Piedras de Olde Ingles Pared, (2) Piedras Cortadas 6x8

Instale piedras de la pared y piedras talladas de acuerdo a la foto. Aplique el adhesivo de hormigon.

(No cuente los bloques de pie en la final de la última capa.)

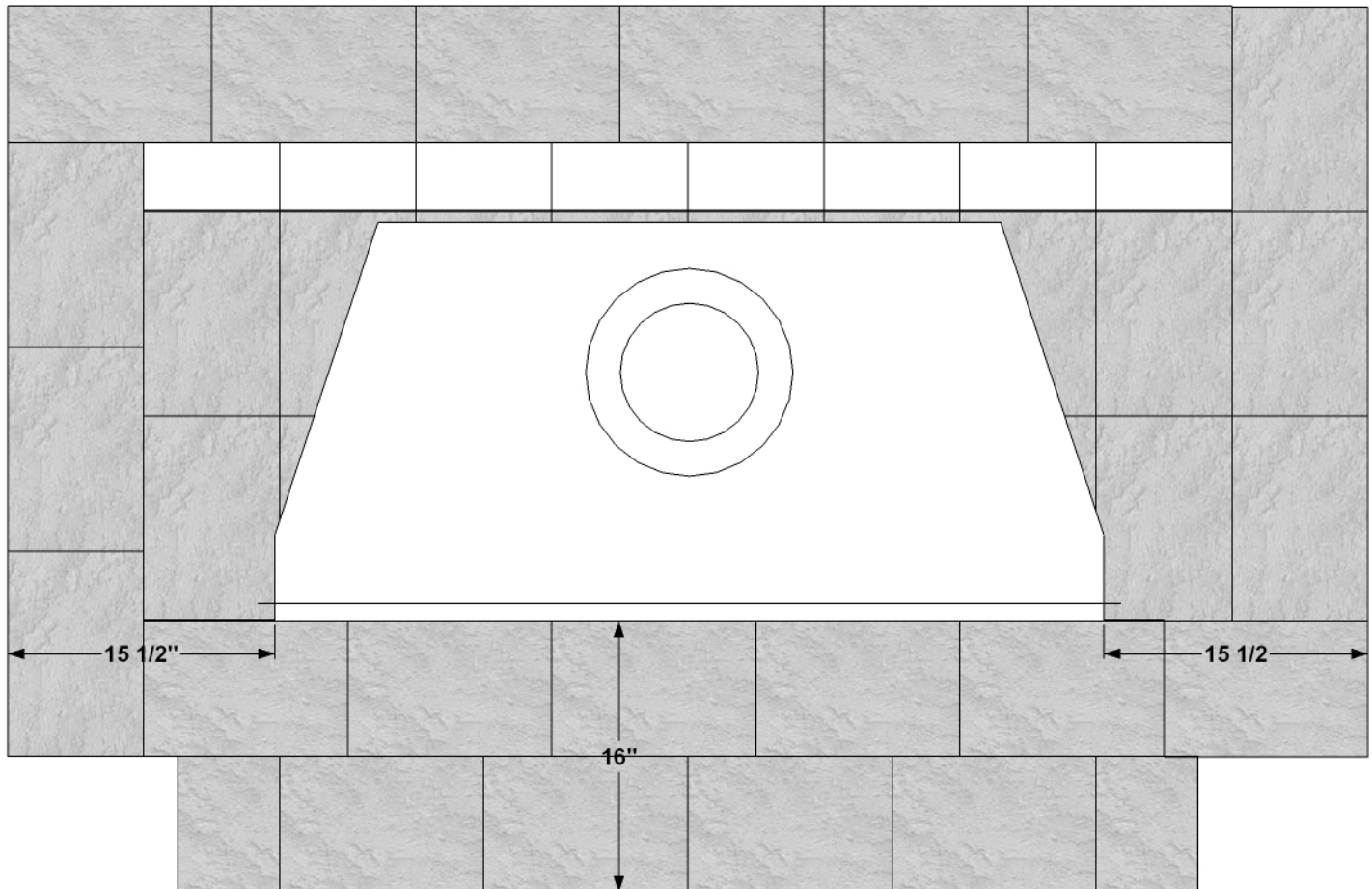
**Layer 2-A: Firebox Placement**

Install the firebox unit 16" from the front of layer 2 and 15 1/2" in on the left and right side.

Remove protective film from fireplace face. Remove plastic covering on curtain and rubber feet on fire grate.

Install air cooled chimney on to unit according to manufacturer's directions found in Lennox™ firebox.

Capa 4-A: Colocacion de la Caja de Fuegos

Instale la unidad 20" de la caja de fuegos del frente de la capa 4 y 17 5/8" adentro en el lado izquierdo y derecho.

Quite la película protectora de cara de la chimenea. Quite la cubierta plástica en la cortina y los pies del caucho en fuego-rallan.

Instale la chimenea refrigerada encendido a la unidad según las direcciones del fabricante encontradas en la caja de fuegos de Lennox™.

PRE-CUT

**Cambridge Pre-Packaged / Pre-Cut
Olde English Wall Outdoor Fireplace Kit**

2011

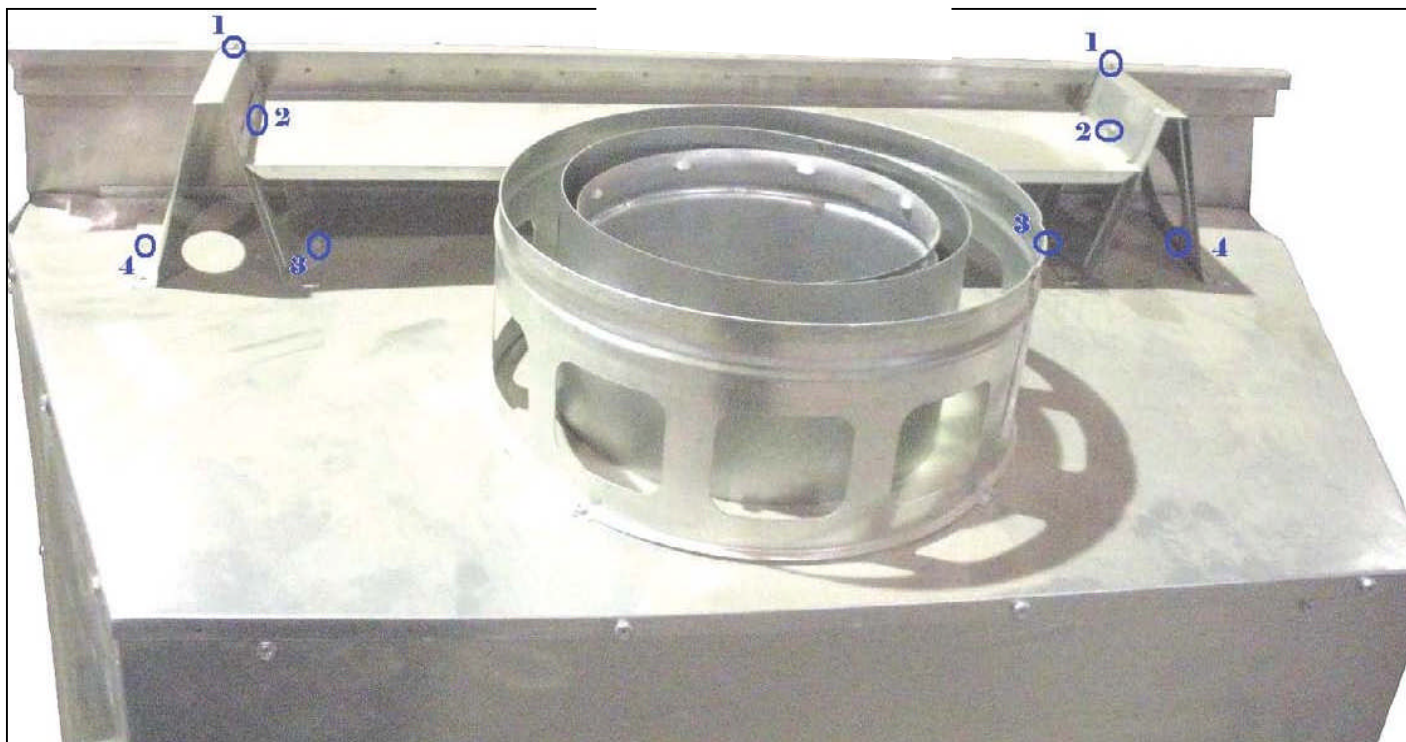

Layer 2-B:

Remove firebox plate top support with a Phillips screwdriver.

Capa 4-B:

Retire el soporte del fog n placa superior con un destornillador de estrella.

PRE-CUT

**Cambridge Pre-Packaged / Pre-Cut
Olde English Wall Outdoor Fireplace Kit**

2011

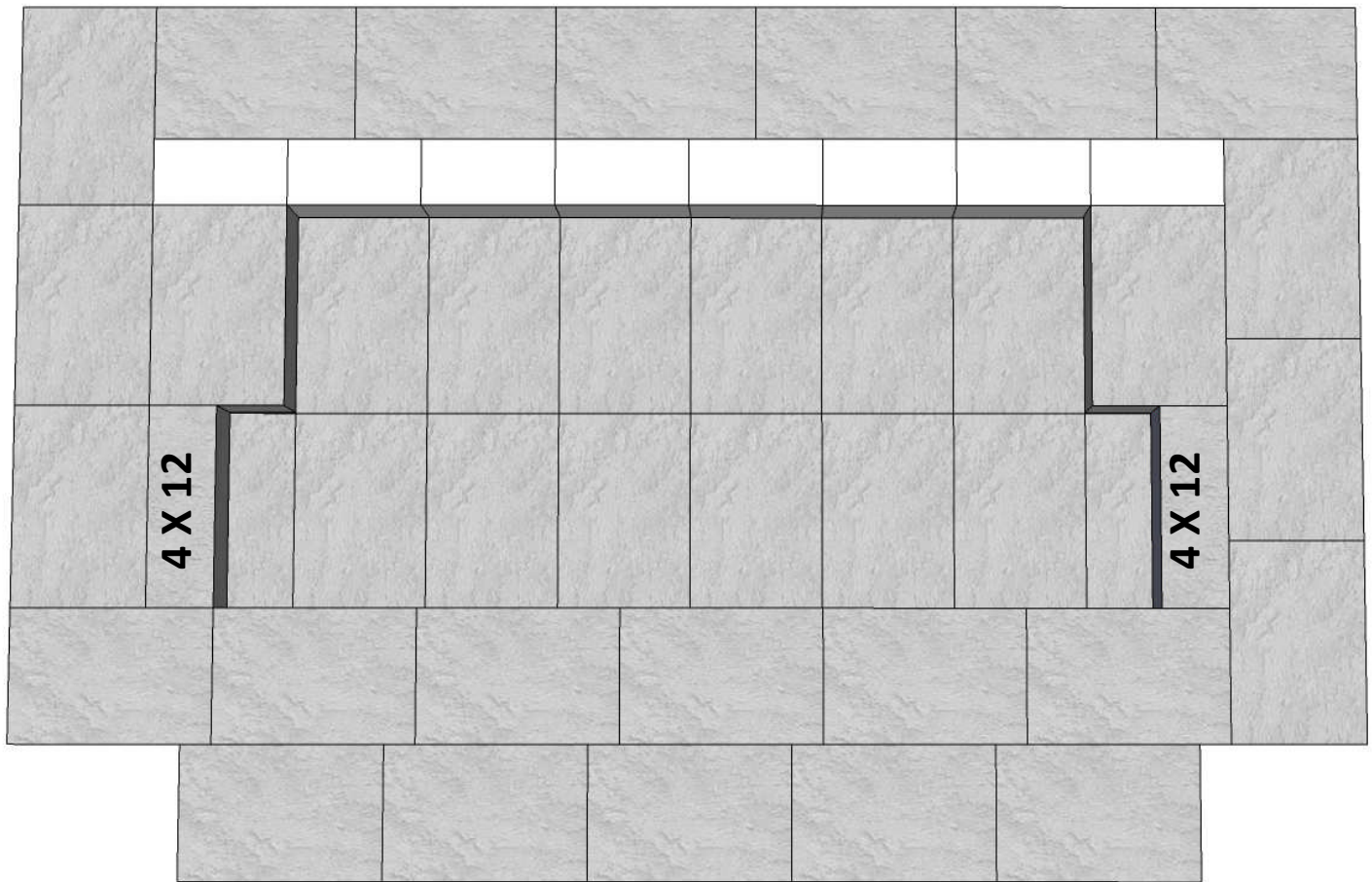

Layer 3:

**Piece Count = (25) Olde English Wall Stones, (2)
4x12 Cut Stones**

**Apply concrete adhesive and install wall stones
according to the photo.**

Capa 3:

**Numero de Piezas = (39) Piedras de Olde Ingles
Pared**

**Instalacion de la pared de piedra de acuerdo a la
foto. Aplique el adhesivo de hormigon.**

PRE-CUT

Cambridge Pre-Packaged / Pre-Cut Olde English Wall Outdoor Fireplace Kit

2011

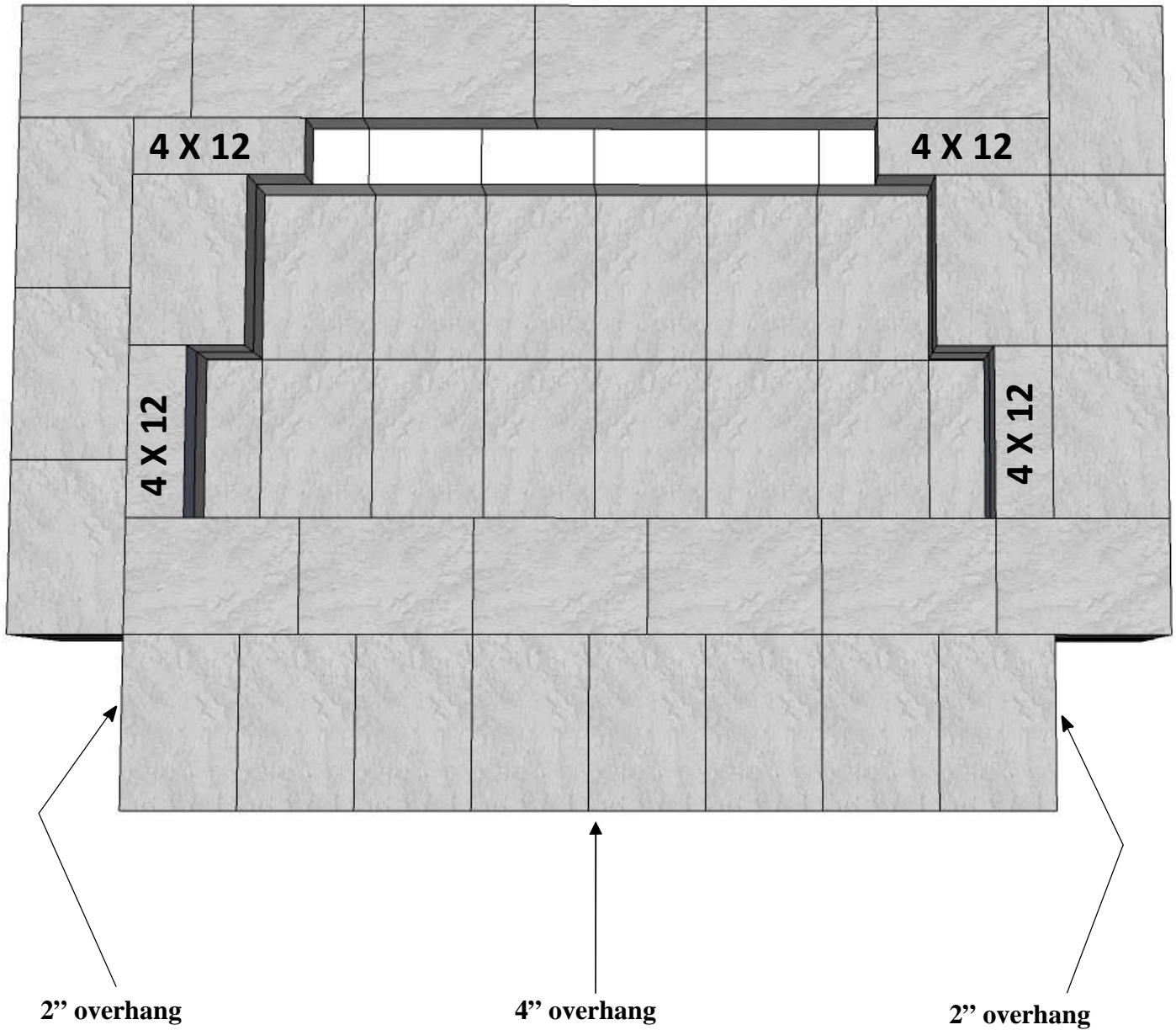

Layer 4:

Piece Count = (26) Olde English Wall Stones, (4)
4x12 Cut Stones

Apply concrete adhesive and install the wall
stones and cut stones according to the photo.

Capa 4:

Numero de Piezas = (42) Piedras de Olde Ingles
Pared, (1) Piedra Cortada 4x8, (4) Piedras Corta-
das 4x12

Instale piedras de la pared y piedras talladas de
acuerdo a la foto. Aplique el adhesivo de hormi-
gon.

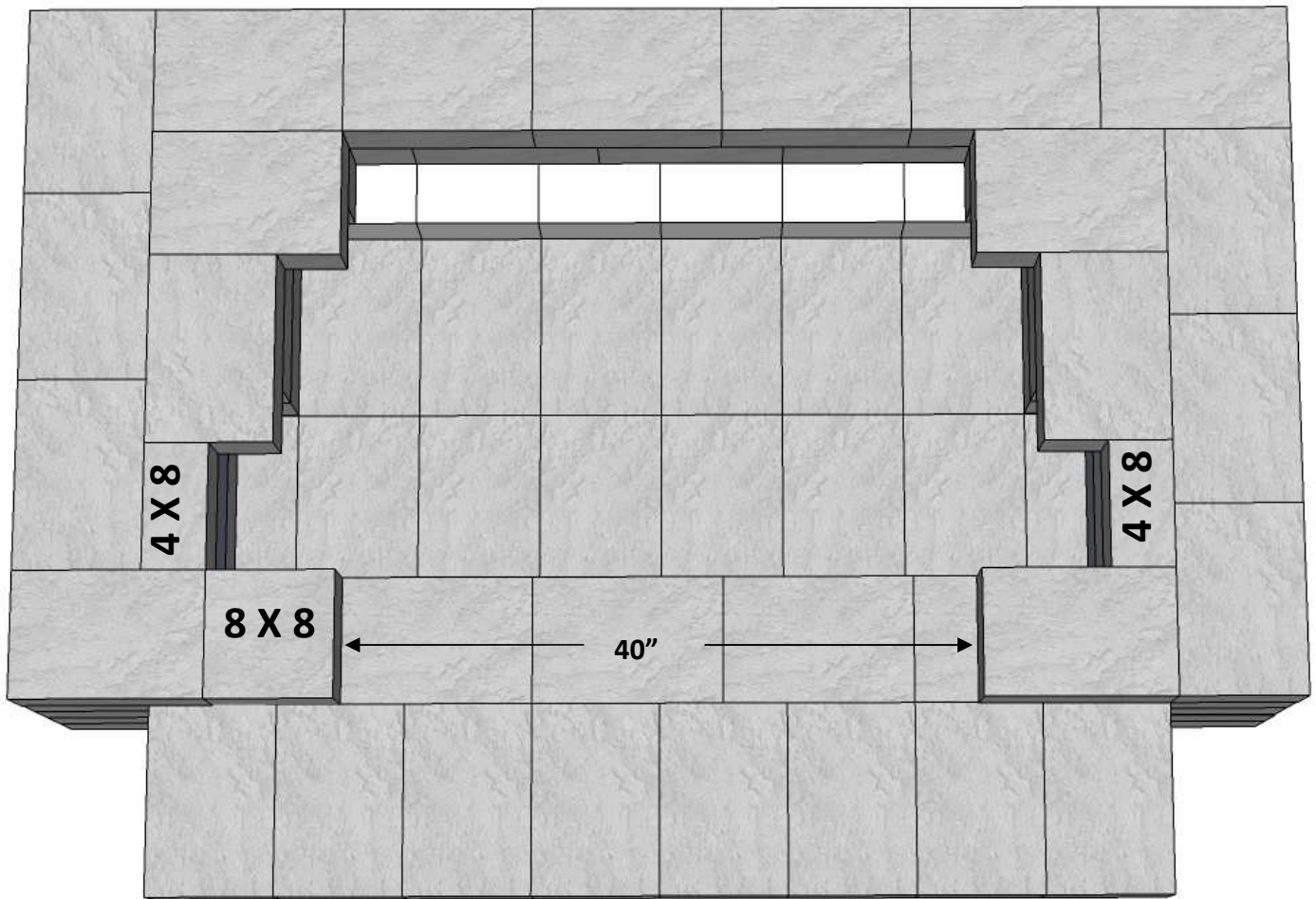

Layer 5:

Piece Count = (18) Olde English Wall Stones, (1) 8x8 Cut Stone, (2) 4x8 Cut Stone

Apply concrete adhesive and install the wall stones and cut stone according to the photo.

Capa 5:

Numero de Piezas = (20) Piedras de Olde Ingles Pared, (1) Piedra Cortada 8x8

Instale piedras de la pared y piedras talladas de acuerdo a la foto.

PRE-CUT

**Cambridge Pre-Packaged / Pre-Cut
Olde English Wall Outdoor Fireplace Kit**

2011

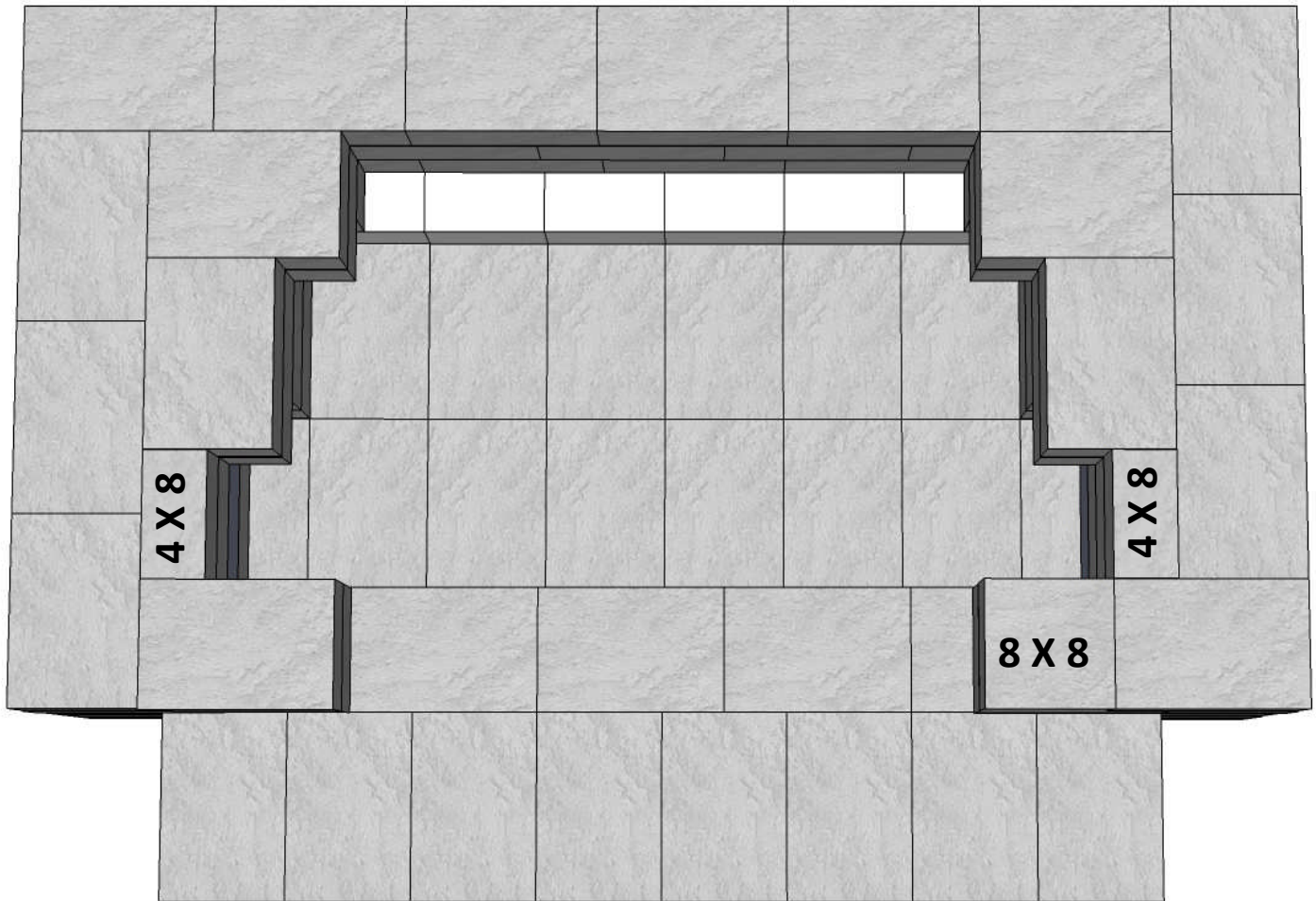

Layer 6:

Piece Count = (18) Olde English Wall Stones, (1) 8x8 Cut Stone, (2) 4x8 Cut Stone

Apply concrete adhesive and install the wall stones and cut stone according to the photo.

Capa 6:

Numero de Piezas = (20) Piedras de Olde Ingles Pared, (1) Piedra Cortada 8x8

Instale piedras de la pared y piedras talladas de acuerdo a la foto. Aplique el adhesivo de hormigon.

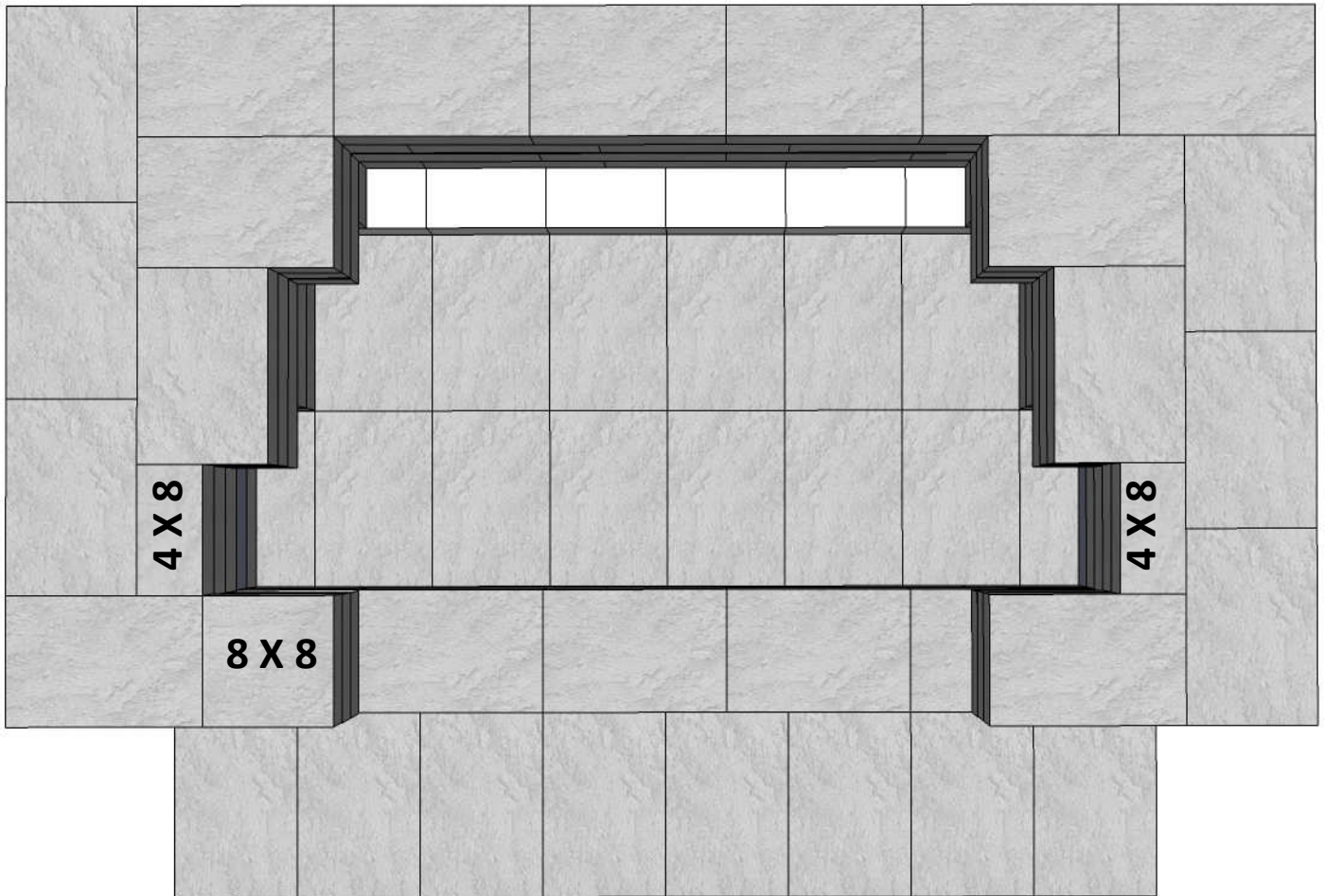

Layer 7:

Piece Count = (18) Olde English Wall Stones, (1) 8x8 Cut Stone, (2) 4x8 Cut Stone

Apply concrete adhesive and install the wall stones and cut stone according to the photo.

Capa 7:

Numero de Piezas = (20) Piedras de Olde Ingles Pared, (1) Piedra Cortada 8x8

Instale piedras de la pared y piedras talladas de acuerdo a la foto. Aplique el adhesivo de hormigon.

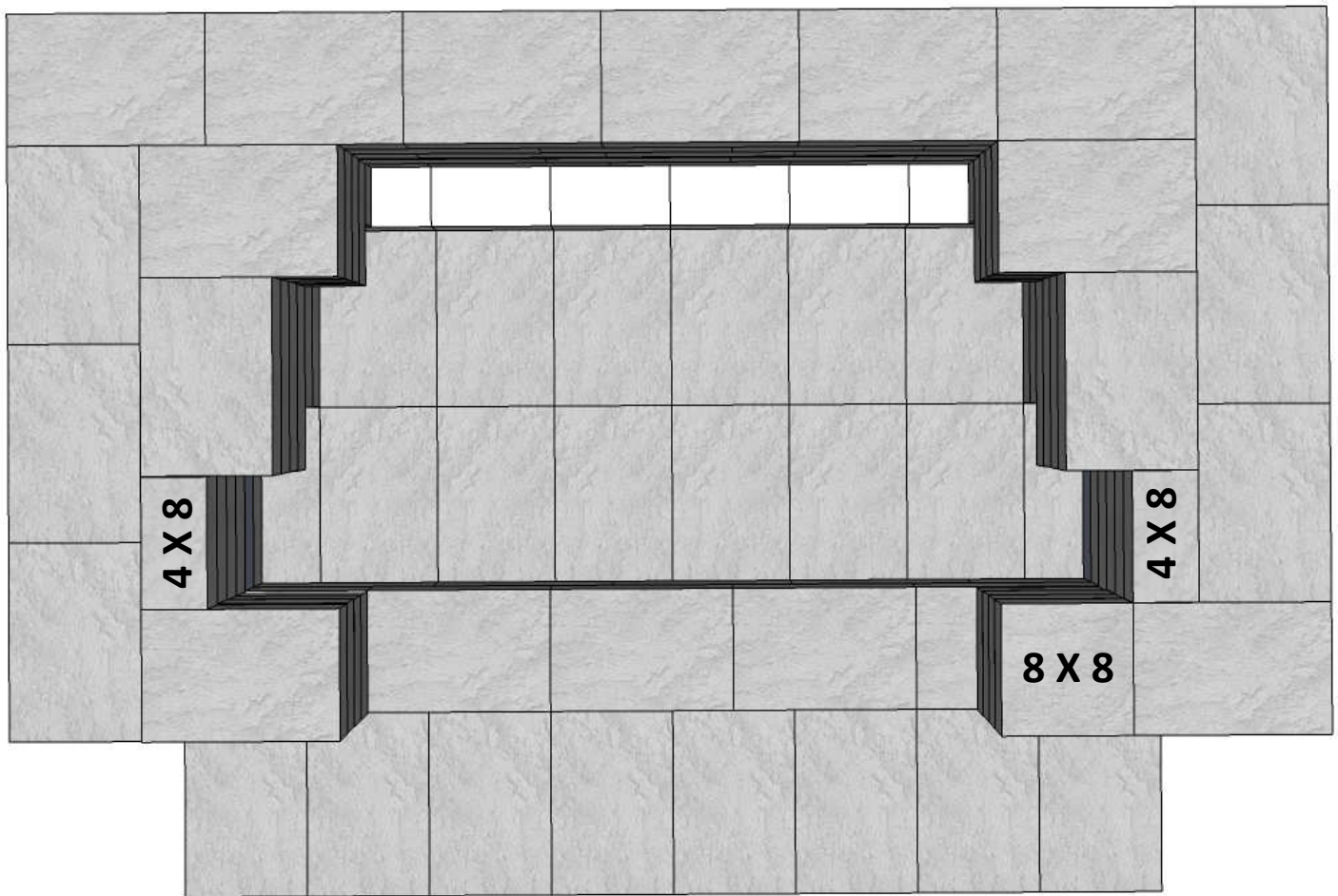

Layer 8:

Piece Count = (18) Olde English Wall Stones, (1) 8x8 Cut Stone, (2) 4x8 Cut Stone

Apply concrete adhesive and install the wall stones and cut stone according to the photo.

Capa 8:

Numero de Piezas = (20) Piedras de Olde Ingles Pared, (1) Piedra Cortada 8x8

Instale piedras de la pared y piedras talladas de acuerdo a la foto. Aplique el adhesivo de hormigon.

PRE-CUT

**Cambridge Pre-Packaged / Pre-Cut
Olde English Wall Outdoor Fireplace Kit**

2011

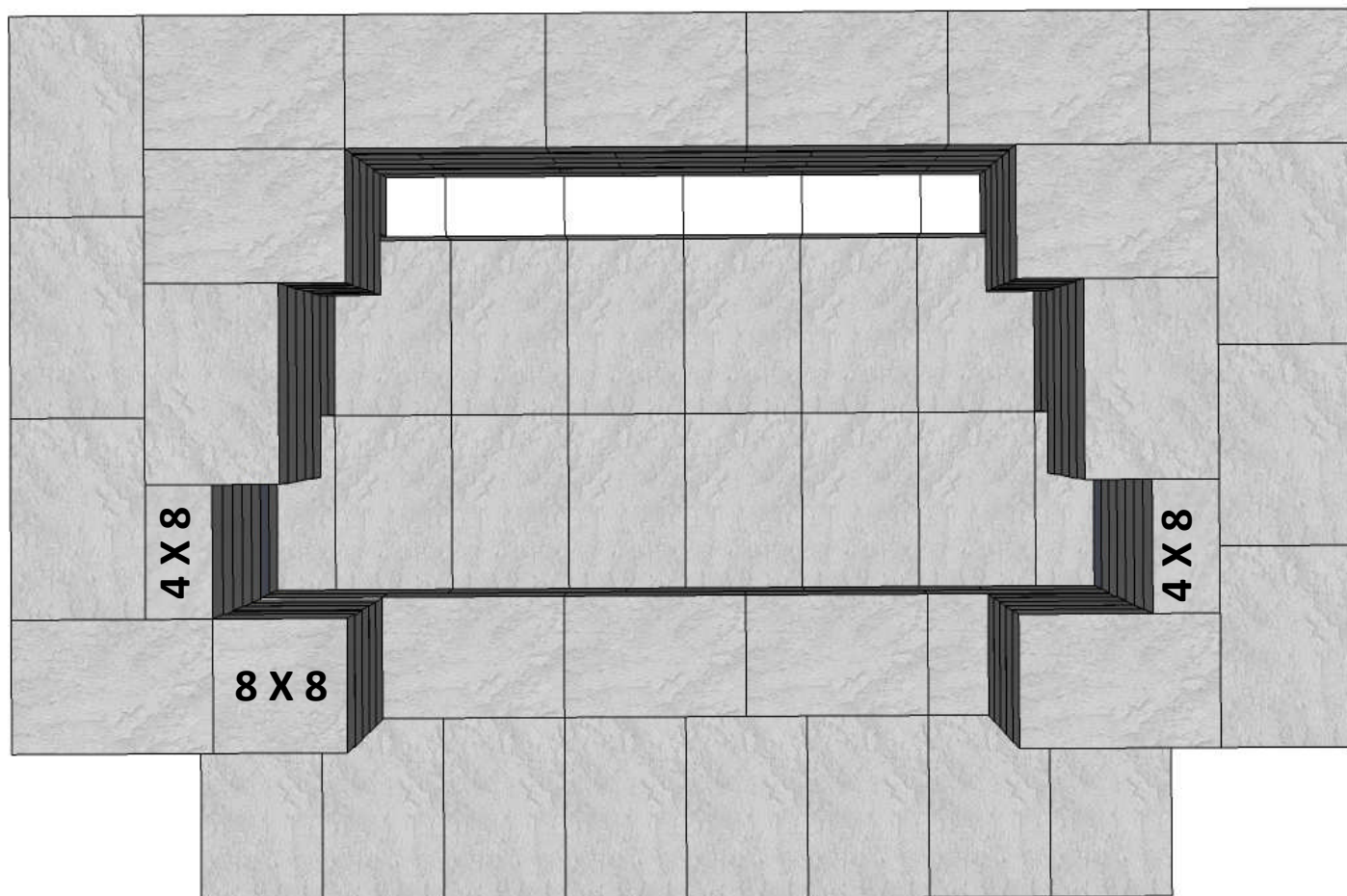

Layer 9:

Piece Count = (18) Olde English Wall Stones, (1) 8x8 Cut Stone, (2) 4x8 Cut Stone

Apply concrete adhesive and install the wall stones and cut stone according to the photo.

Capa 9:

Numero de Piezas = (20) Piedras de Olde Ingles Pared, (1) Piedra Cortada 8x8

Instale piedras de la pared y piedras talladas de acuerdo a la foto. Aplique el adhesivo de hormigon.

PRE-CUT

**Cambridge Pre-Packaged / Pre-Cut
Olde English Wall Outdoor Fireplace Kit**

2011

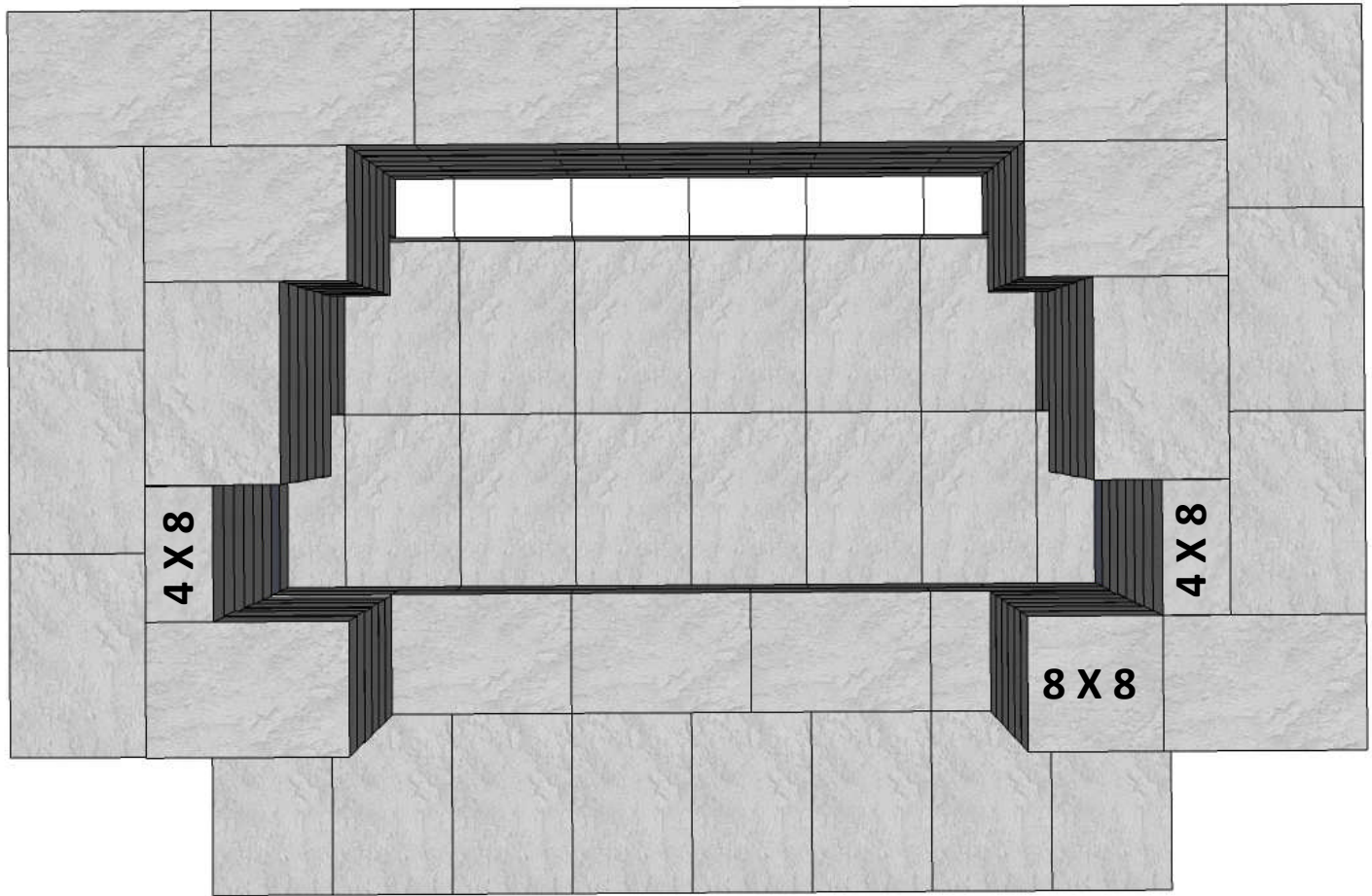

Layer 10:

Piece Count = (18) Olde English Wall Stones, (1) 8x8 Cut Stone, (2) 4x8 Cut Stone

Apply concrete adhesive and install the wall stones and cut stone according to the photo.

Capa 10:

Numero de Piezas = (20) Piedras de Olde Ingles Pared, (1) Piedra Cortada 8x8

Instale piedras de la pared y piedras talladas de acuerdo a la foto. Aplique el adhesivo de hormigon.

PRE-CUT

**Cambridge Pre-Packaged / Pre-Cut
Olde English Wall Outdoor Fireplace Kit**

2011

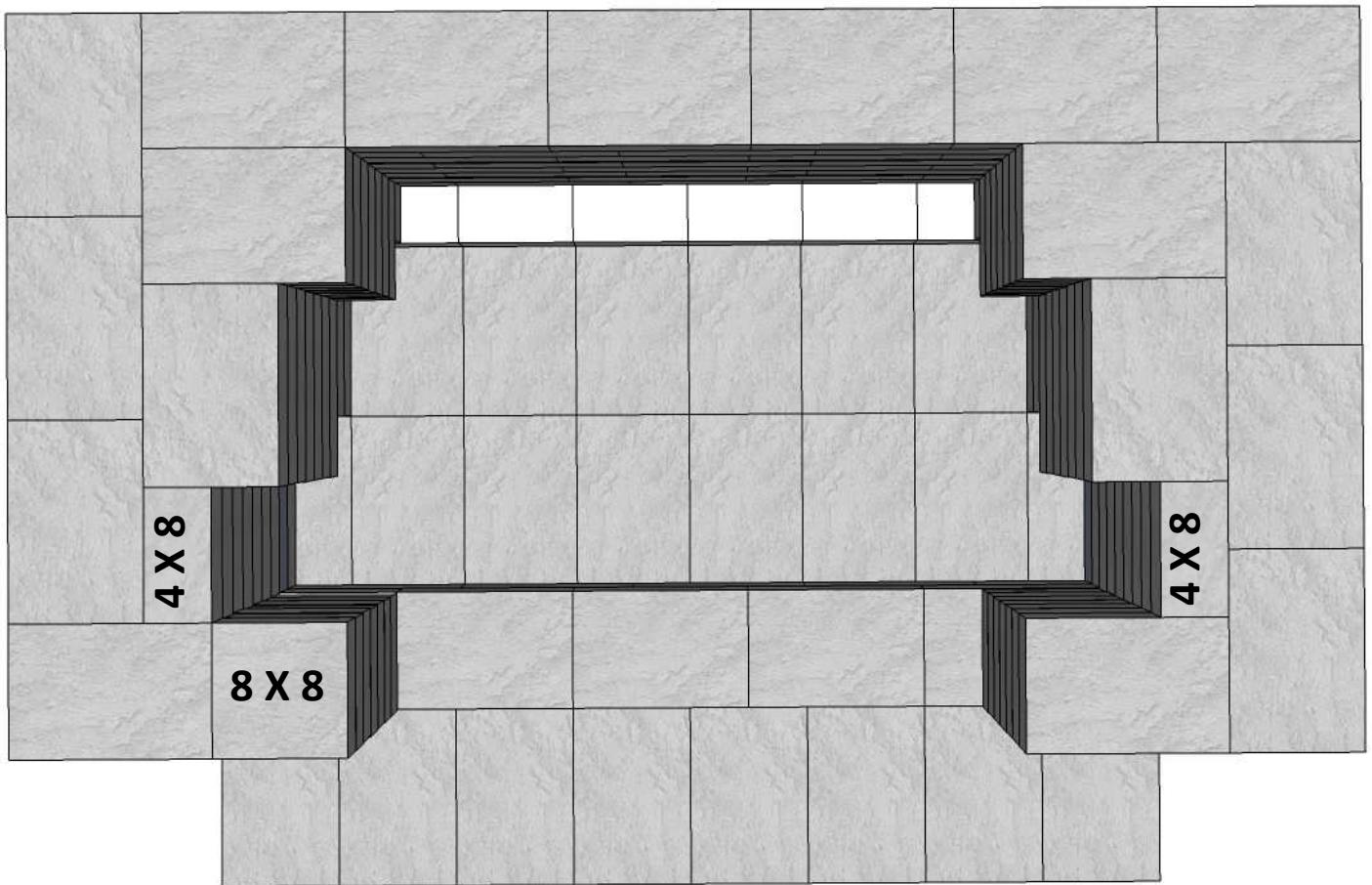

Layer 11:

Piece Count = (18) Olde English Wall Stones, (1) 8x8 Cut Stone, (2) 4x8 Cut Stone

Apply concrete adhesive and install the wall stones and cut stone according to the photo.

Capa 11:

Numero de Piezas = (20) Piedras de Olde Ingles Pared, (1) Piedra Cortada 8x8

Instale piedras de la pared y piedras talladas de acuerdo a la foto. Aplique el adhesivo de hormigon.

PRE-CUT

**Cambridge Pre-Packaged / Pre-Cut
Olde English Wall Outdoor Fireplace Kit**

2011

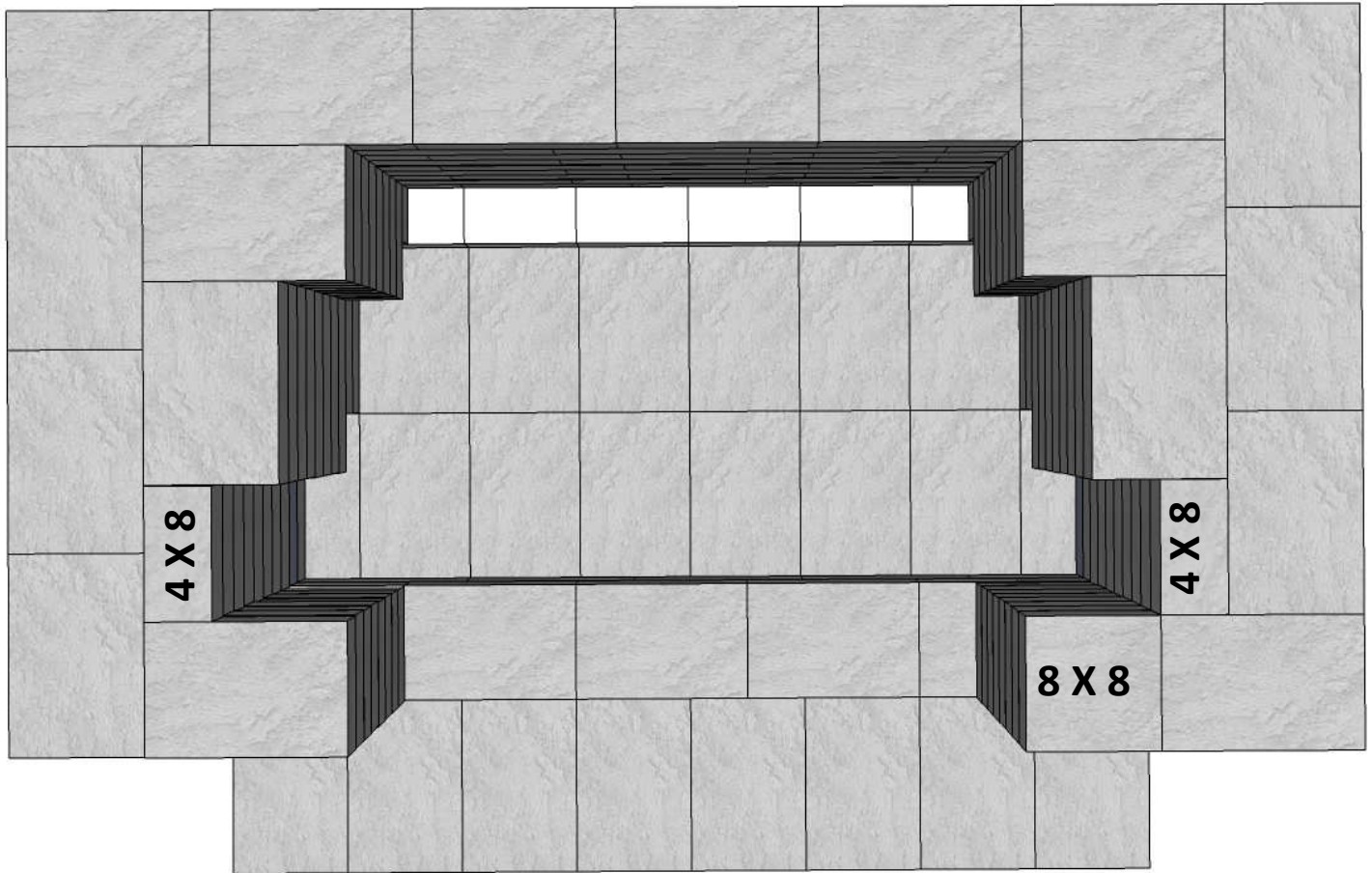

Layer 12:

Piece Count = (18) Olde English Wall Stones, (1) 8x8 Cut Stone, (2) 4x8 Cut Stone

Apply concrete adhesive and install the wall stones and cut stone according to the photo.

Capa 12:

Numero de Piezas = (20) Piedras de Olde Ingles Pared, (1) Piedra Cortada 8x8

Instale piedras de la pared y piedras talladas de acuerdo a la foto. Aplique el adhesivo de hormigon.

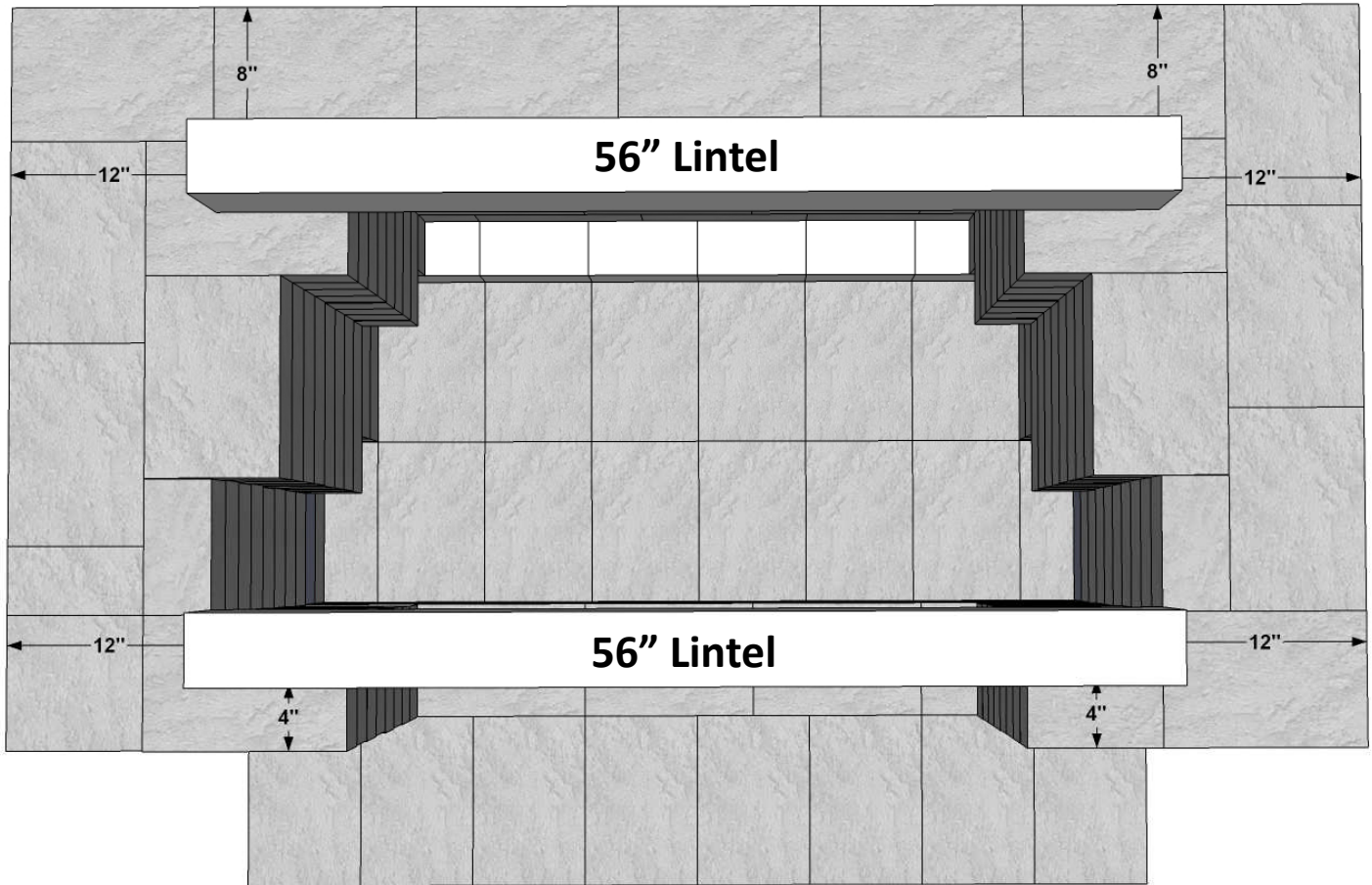

Layer 12-A: Lintel Placement

Install (2) 56" lintels as shown in the photo.

Minor shimming will be required under the lintels so they are flush with layer 14.

Capa 12-A: Colocacion de Dintel

Instale (2) 56" dinteles según las indicaciones de la foto.

El calzar del menor de edad se puede requerir debajo de los dinteles así que son rasantes con la capa 14.

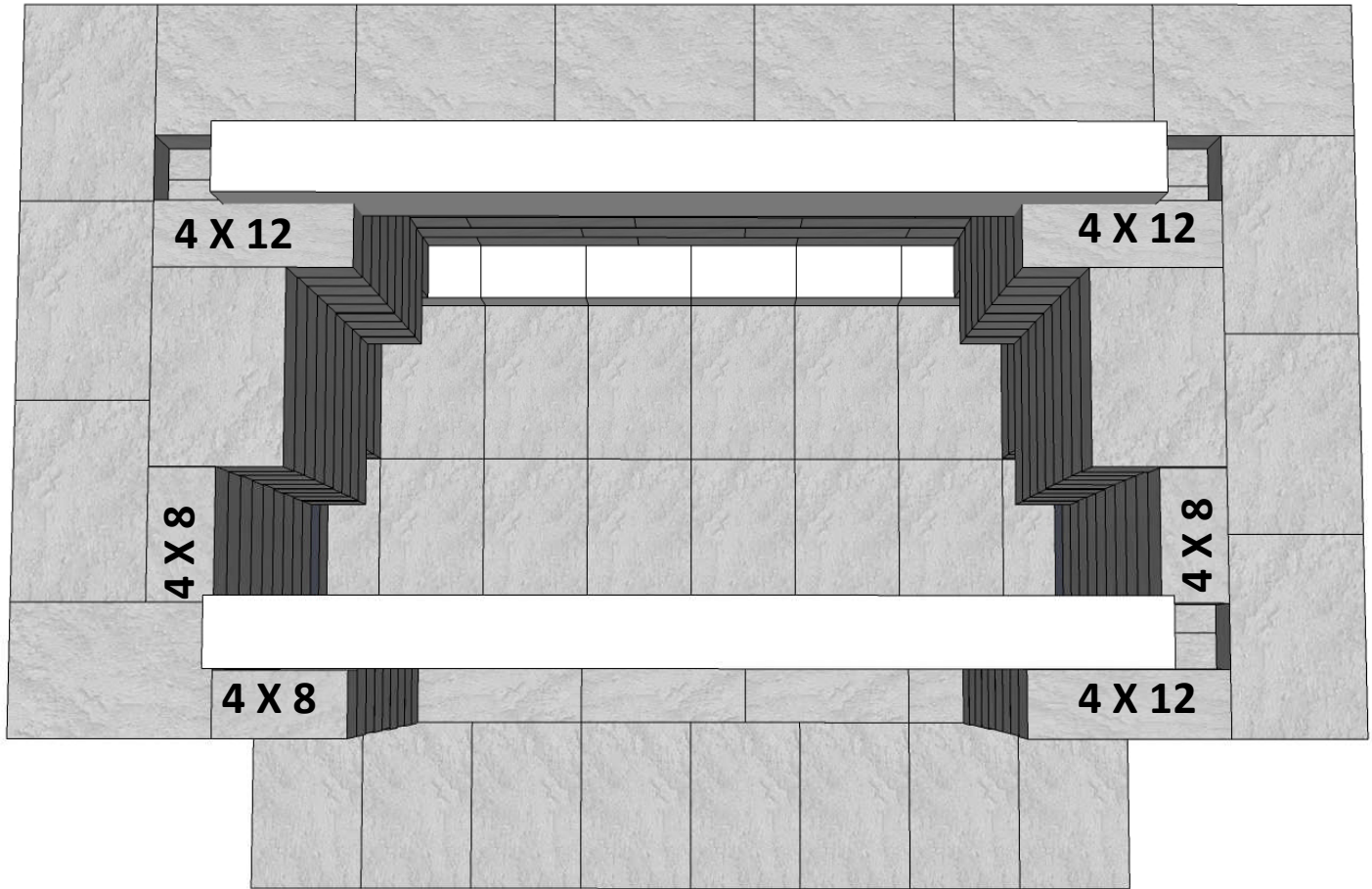

Layer 13:

Piece Count = (15) Olde English Wall Stones, (3) 4x8 Cut Stone, (3) 4x12 Cut Stones

Apply concrete adhesive and install the wall stones and cut stones according to the photo.

Capa 13:

Numero de Piezas = (17) Piedras de Olde Ingles Pared, (1) Piedra Cortada 4x8, (3) Piedras Cortadas 4x12

Instale piedras de la pared y piedras talladas de acuerdo a la foto. Aplique el adhesivo de hormigon.

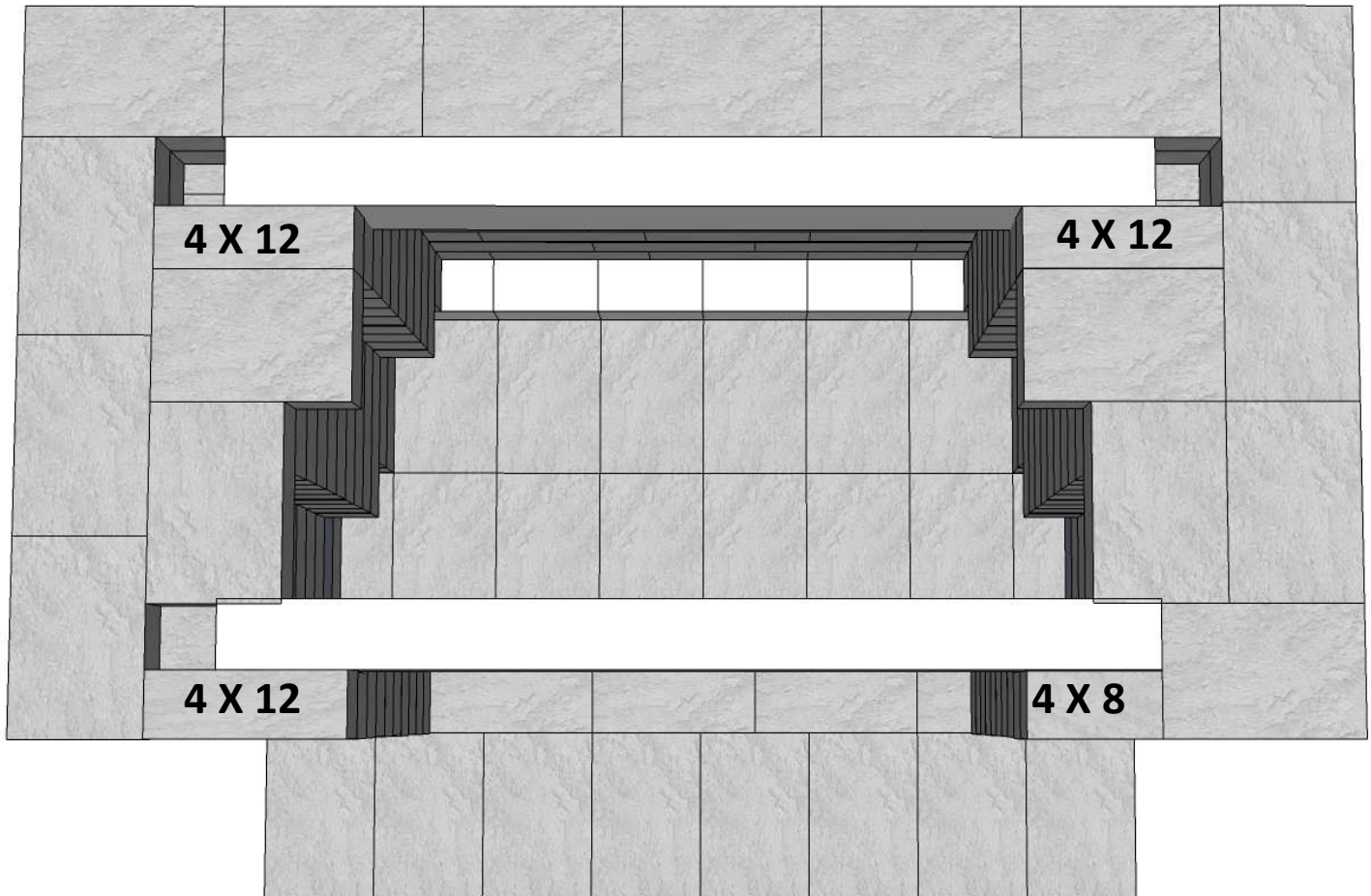

Layer 14:

Piece Count = (17) Olde English Wall Stones, (1) 4x8 Cut Stone, (3) 4x12 Cut Stones

Apply concrete adhesive and install the wall stones and cut stones according to the photo.

Capa 14:

Numero de Piezas = (17) Piedras de Olde Ingles Pared, (1) Piedra Cortada 4x8, (3) Piedras Cortadas 4x12

Instale piedras de la pared y piedras talladas de acuerdo a la foto. Aplique el adhesivo de hormigon.

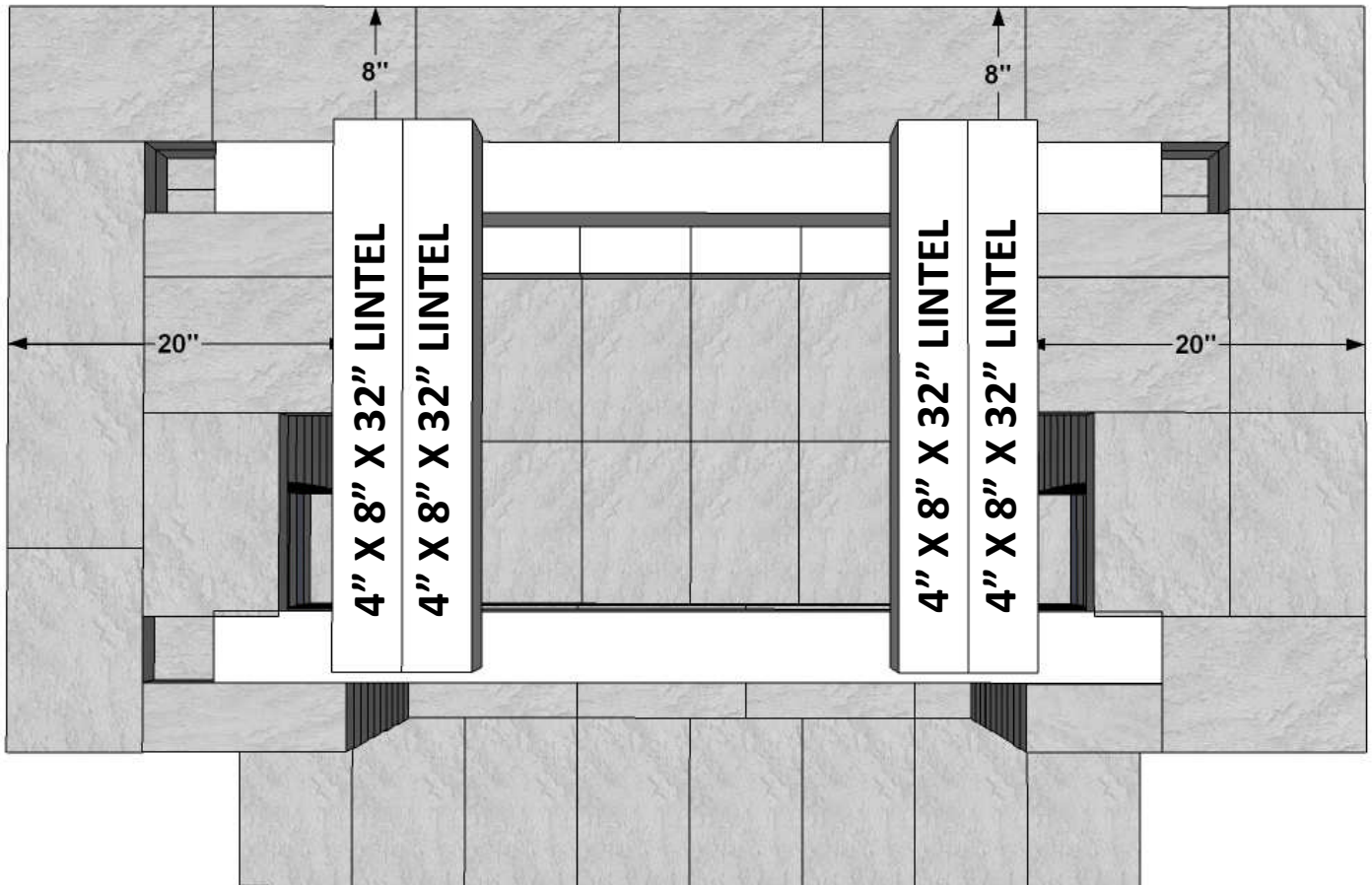

Layer 14-A: Lintel Placement

Install (4) 30" lintels as shown in the photo.

Minor shimming will be required under the lintels so they are flush with layer 16.

Capa 14-A: Colocacion de la Lenteja.

Instale (4) 30" dinteles según las indicaciones de la foto.

El calzar del menor de edad se puede requerir debajo de los dinteles así que son rasantes con la capa 16.

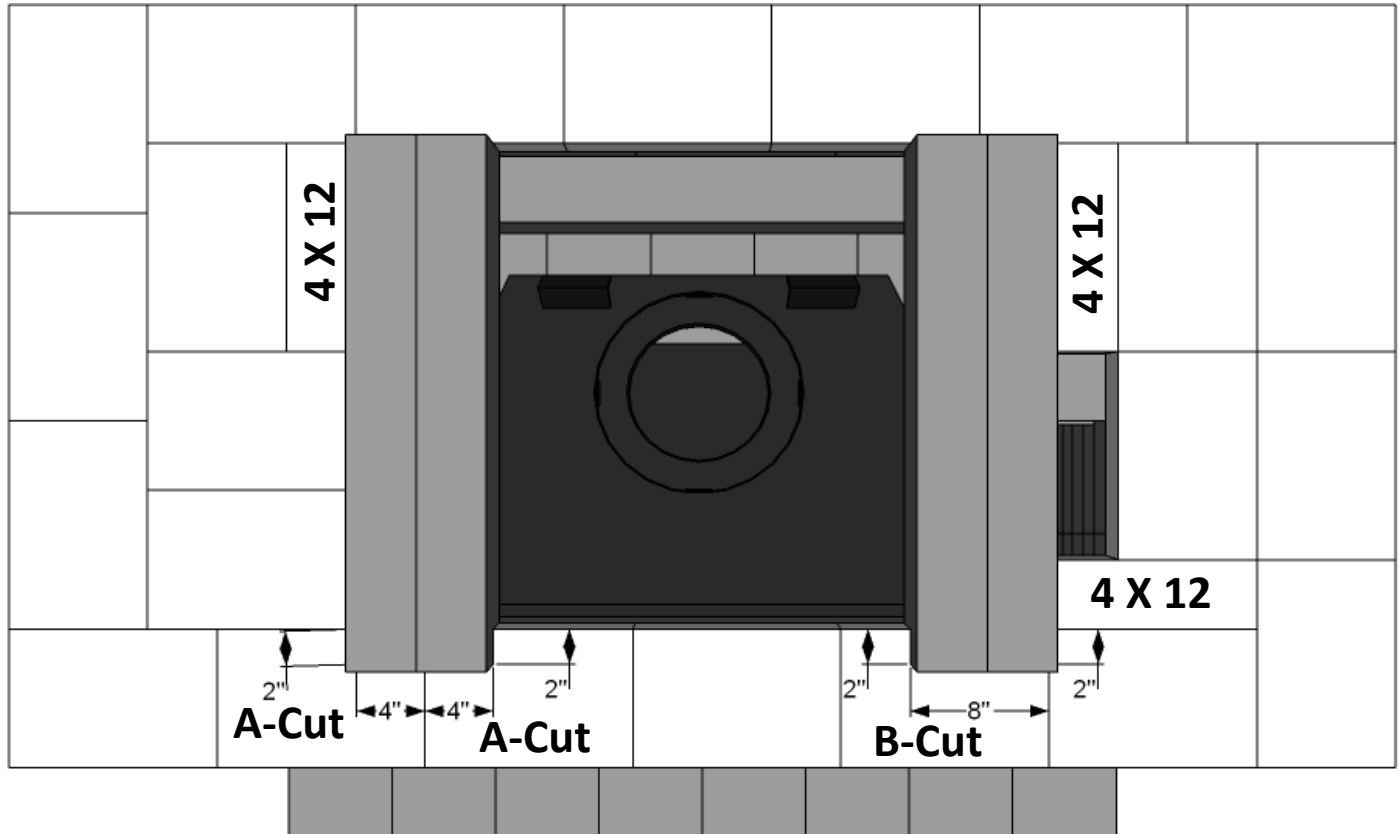

Layer 15:

Piece Count = (20) Olde English Wall Stones, (3) 4x12 Cut Stones, (2) "A" Cut Stones, (1) "B" Cut Stone

(Note: Refer to the cut sheet for "A" & "B" stone dimensions)

Apply concrete adhesive and install the wall stones and cut stones according to the photo.

Capa 15:

Numero de Piezas = (20) Piezas de Olde Ingles pared, (3) las piedras talladas 4x12, (2) "A" piedras talladas, (1) "B" piedra cortada

(Nota: Consulte la hoja de corte para la "A" y dimensiones de piedra "B")

Aplice el adhesivo de concreto e instalar la pared piedras A y piedras talladas de acuerdo a la foto.

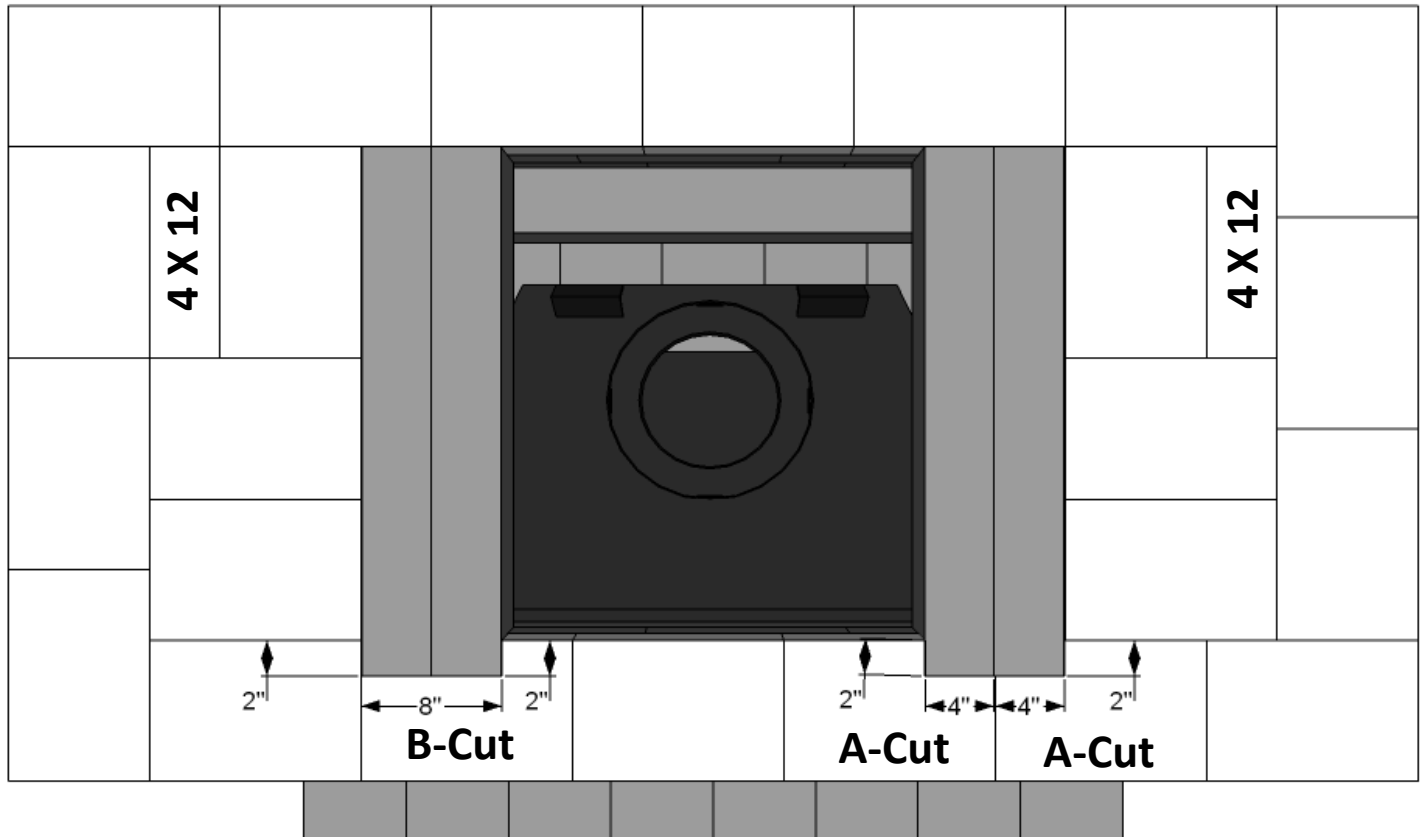

Layer 16:

Piece Count = (21) Olde English Wall Stones, (2) 4x12 Cut Stones, (2) “A” Cut Stones, (1) “B” Cut Stone

(Note: Refer to the cut sheet for “A” & “B” stone dimensions)

Apply concrete adhesive and install the wall stones and cut stones according to the photo.

Capa 16:

Numero de Piezas = (21) Piedras de Olde Ingles Pared, (2) Piedras Cortadas 4x12, (2) Piedras “A”, (1) Piedra “B”

(Nota: Refiera a la hoja de corte para el dimensiones de piedra “A” y “B”)

Aplice el pegamento concreto e instale las piedras del corte del aand de las piedras de la pared según la foto.

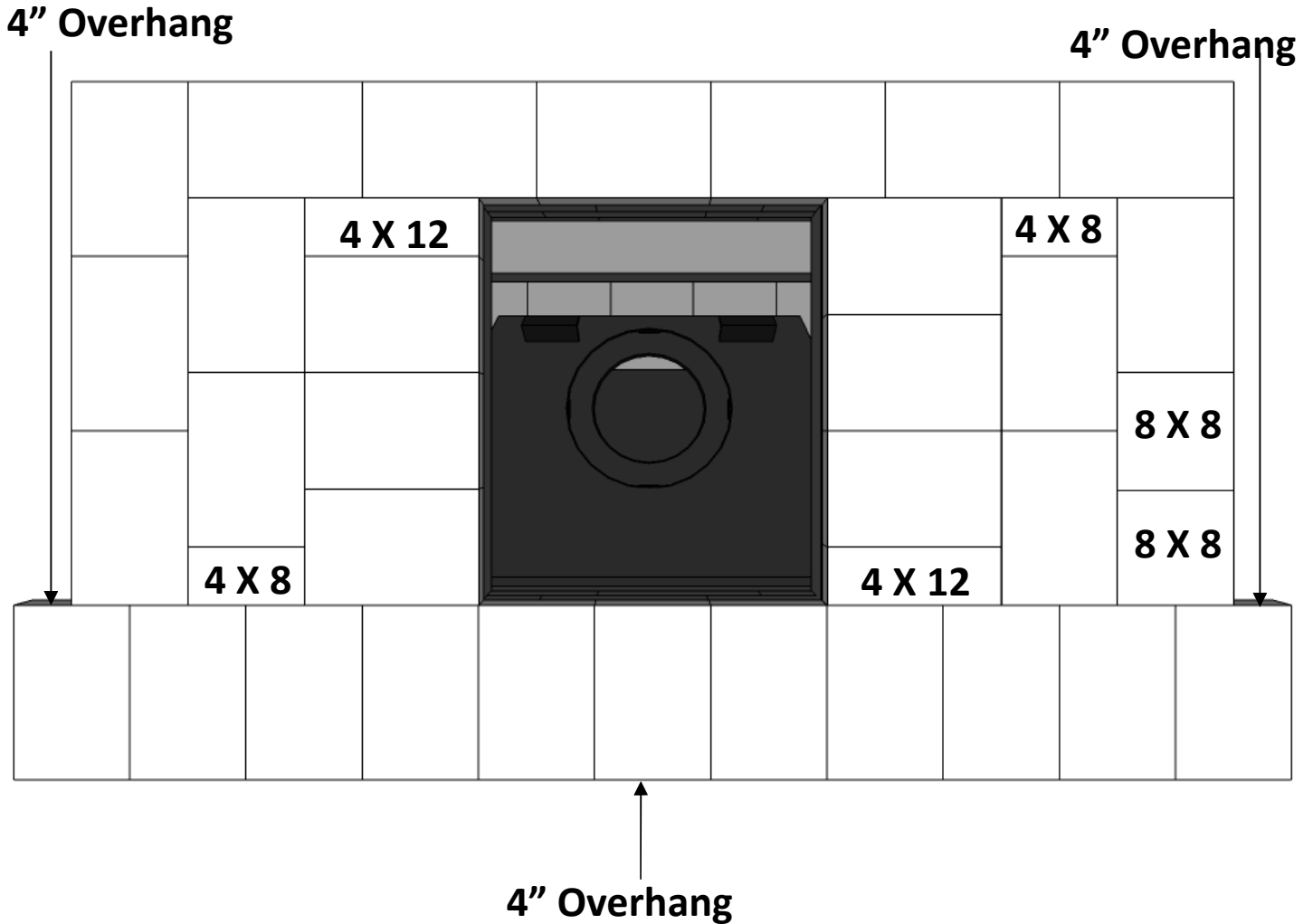

Layer 17:

Piece Count = (31) Olde English Wall Stones, (2) 8x8 Cut Stones, (2) 4x8 Cut Stones, (2) 4x12 Cut Stones

Mantel: Overhang wall stones by 4" on the left, right & front.

Apply concrete adhesive and install the wall stones and cut stones according to the photo.

Capa 17:

Numero de Piezas = (31) Piedras de Olde Ingles Pared, (2) Piedras Cortadas 8x8, (2) 4x8 Piedras Cortadas, (2) Piedras Cortadas 4x12

Chimenea: Sobresalga por las piedras de la pared por 4" en el izquierdo, correcto; frente.

Aplique el pegamento concreto e instale las piedras de la pared y corte las piedras según la foto.

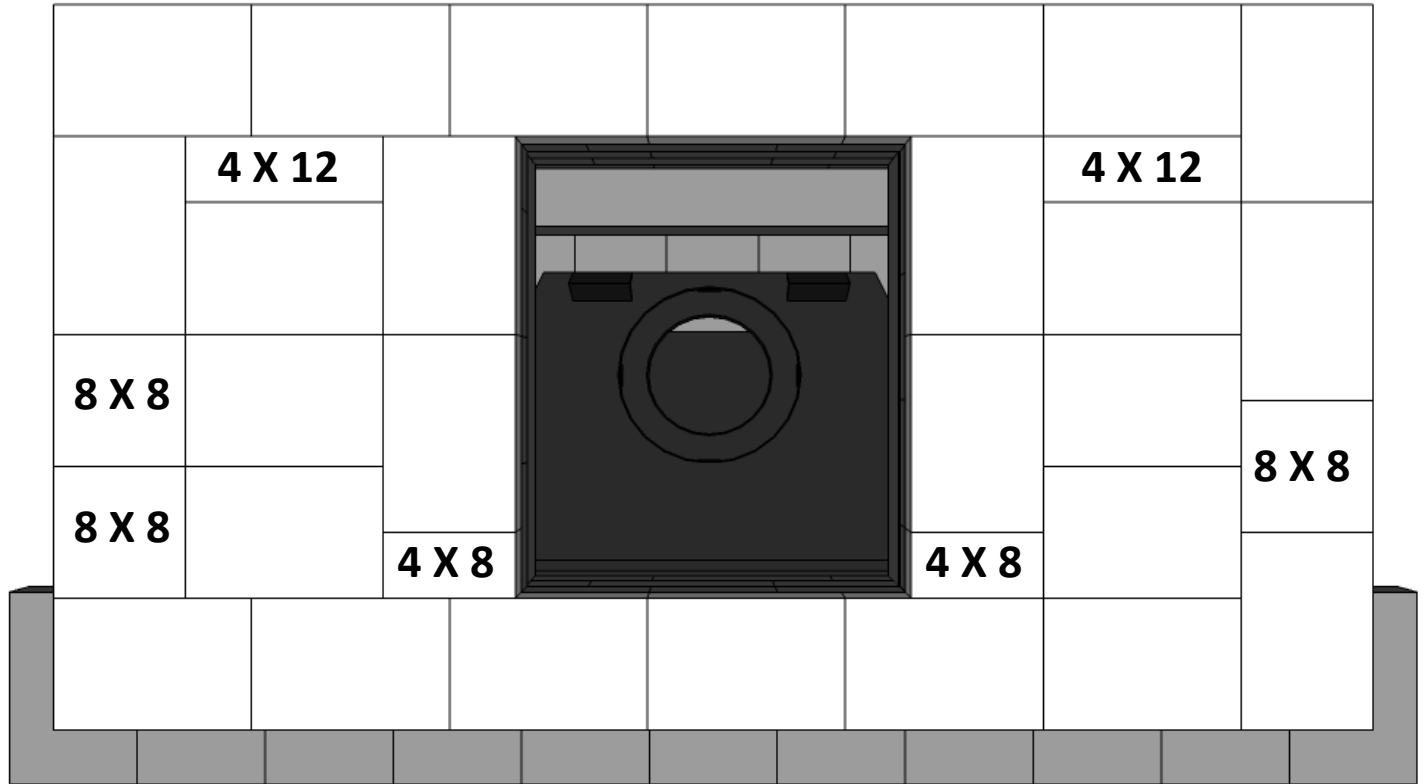

Layer 18:

Piece Count = (26) Olde English Wall Stones, (3) 8x8 Cut Stones, (2) 4x8 Cut Stones, (2) 4x12 Cut Stones

Apply concrete adhesive and install the wall stones and cut stones according to the photo.

Capa 18:

Numero de Piezas = (26) Piedras de Olde Ingles Pared, (3) Piedras Cortadas 8x8, (2) Piedras Cortadas 4x8, (2) Piedras Cortadas 4x12

Instale piedras de la pared y piedras talladas de acuerdo a la foto. Aplique el adhesivo de hormigon.

PRE-CUT

**Cambridge Pre-Packaged / Pre-Cut
Olde English Wall Outdoor Fireplace Kit**

2011

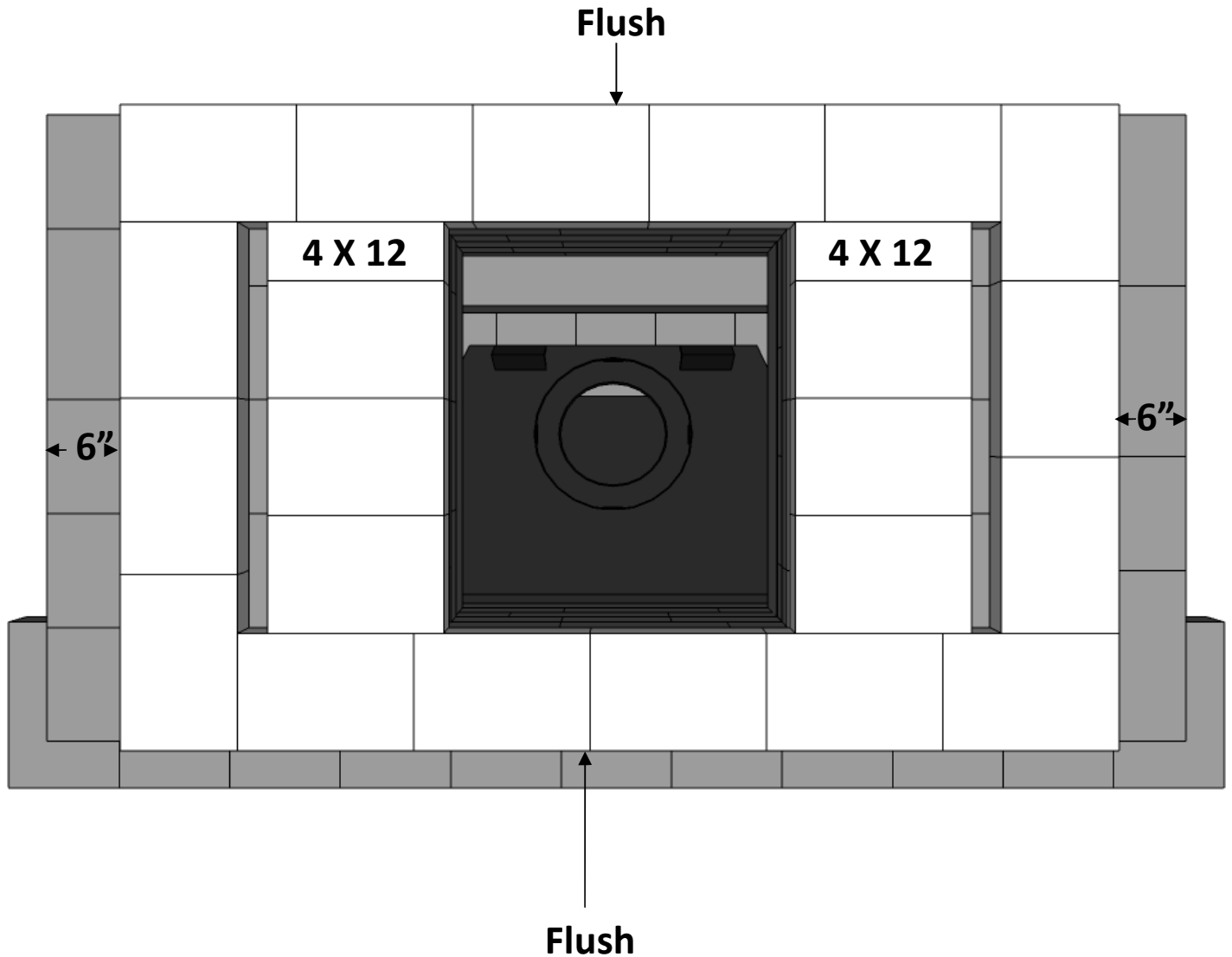

Layer 19:

Piece Count = (22) Olde English Wall Stones, (2) 4x12 Cut Stones

Apply concrete adhesive and install the wall stones and cut stones according to the photo.

Capa 19:

Numero de Piezas = (22) Piedras de Olde Ingles Pared, (2) Piedras Cortadas 4x12

Instale piedras de la pared y piedras talladas de acuerdo a la foto. Aplique el adhesivo de hormigon.

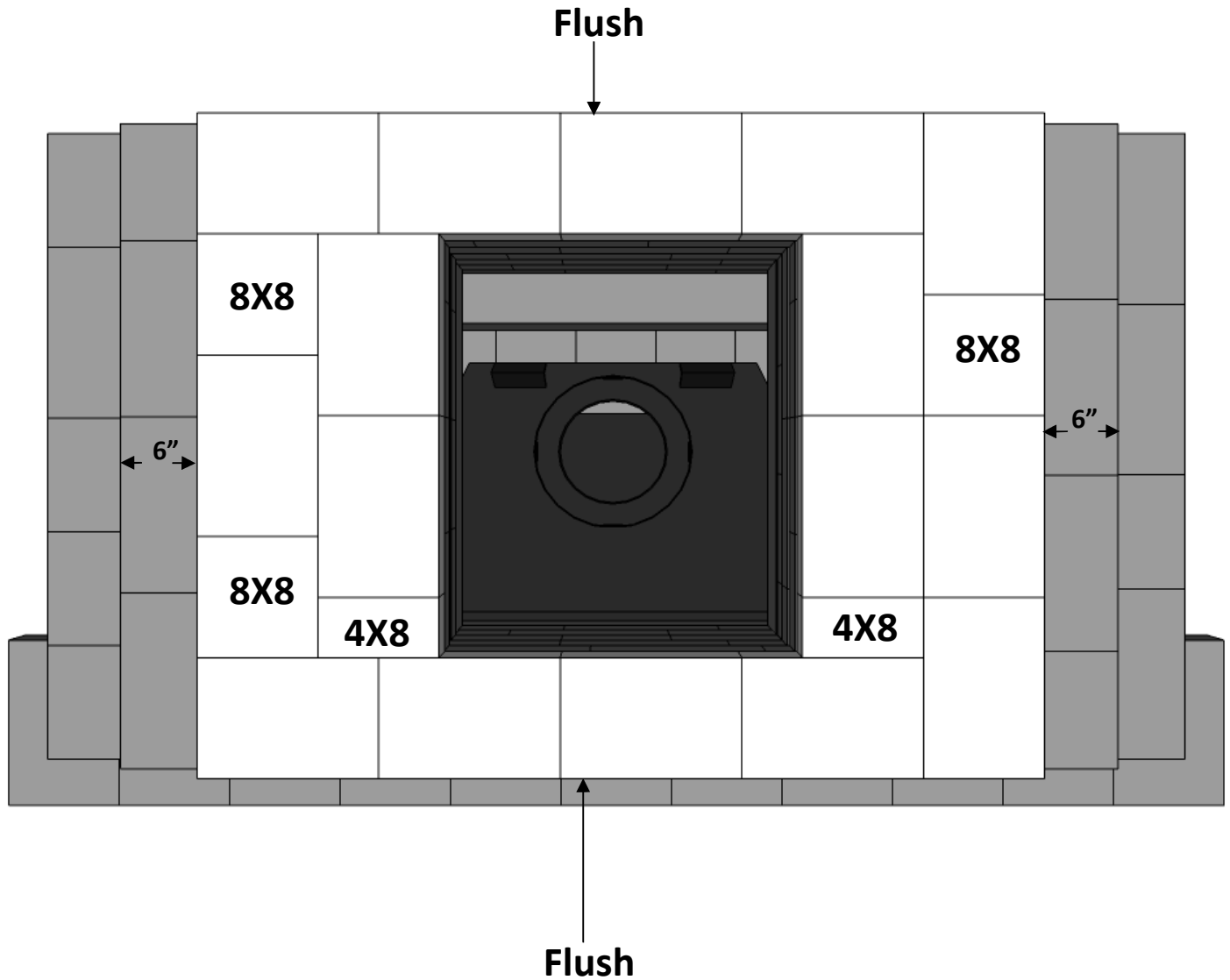

Layer 20:

Piece Count = (16) Olde English Wall Stones, (3) 8x8 Cut Stones, (2) 4x8 Cut Stones

Apply concrete adhesive and install the wall stones and cut stones according to the photo.

Capa 20:

Numero de Piezas = (16) Piedras de Olde Ingles Pared, (3) Piedras Cortadas 8x8, (2) Piedras Cortadas 4x8

Instale piedras de la pared y piedras talladas de acuerdo a la foto. Aplique el adhesivo de hormigon.

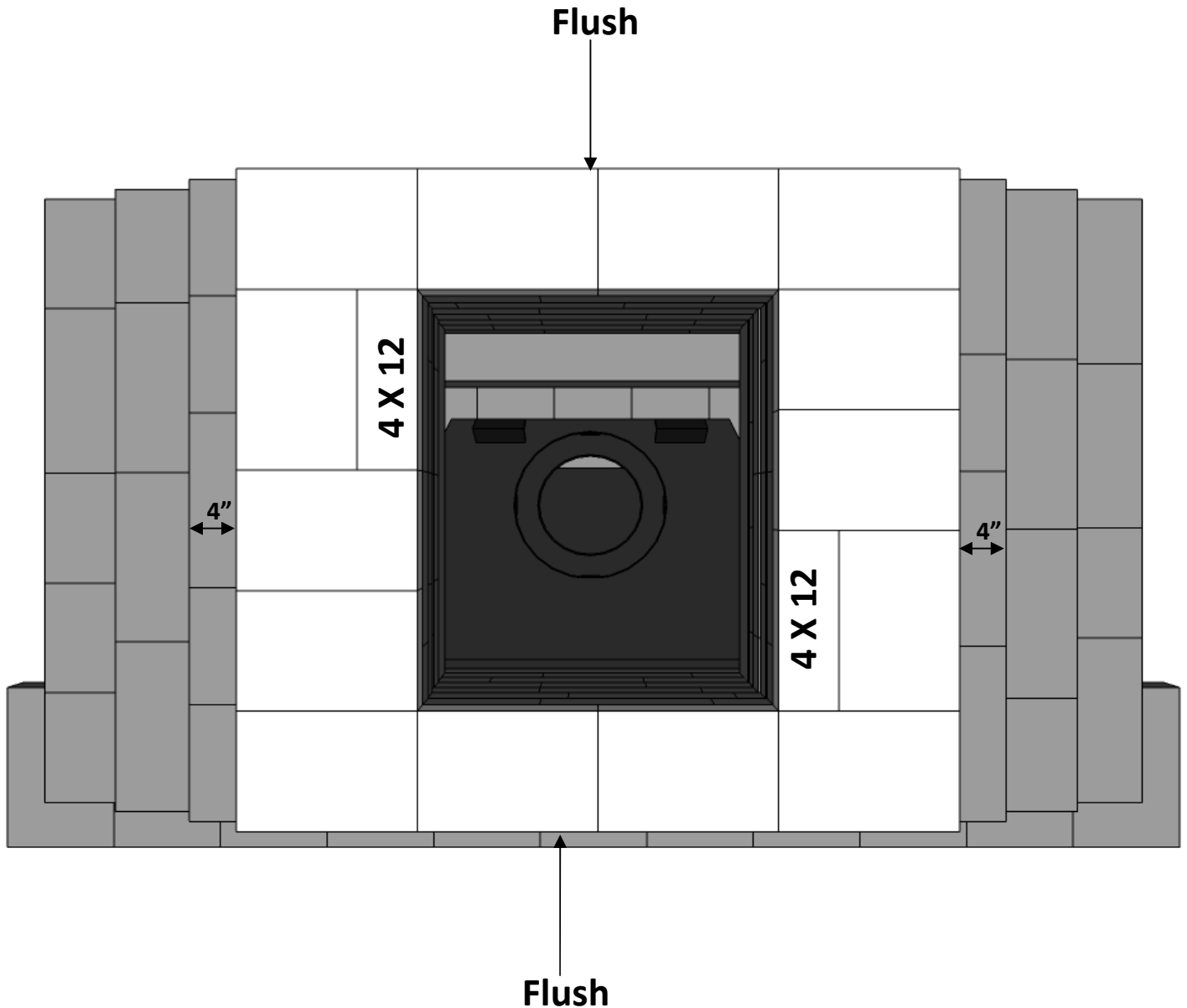

Layer 21:

Piece Count = (14) Olde English Wall Stones, (2) 4x12 Cut Stones

Apply concrete adhesive and install the wall stones and cut stones according to the photo.

Capa 21:

Numero de Piezas = (14) Piedras de Olde Ingles Pared, (2) Piedras Cortadas 4x12

Instale piedras de la pared y piedras talladas de acuerdo a la foto. Aplique el adhesivo de hormigon.

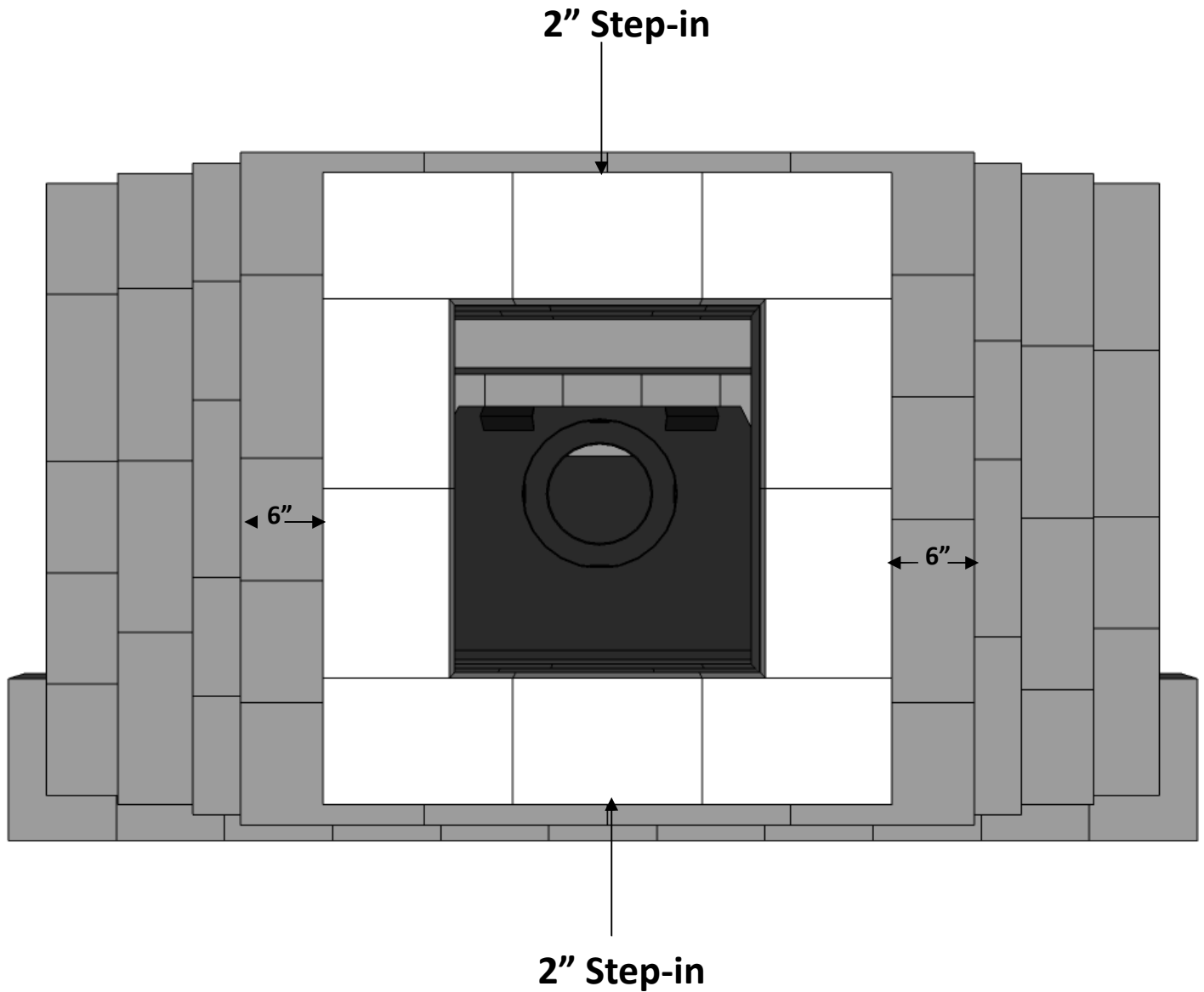

Layer 22:

Piece Count = (10) Olde English Wall Stones

Apply concrete adhesive and install the wall stones and cut stones according to the photo.

Capa 22:

Numero de Piezas = (10) Piedras de Olde Ingles Pared

Instale las piedras de la pared de piedra y corte de acuerdo a la foto. Aplique el adhesivo de hormigon.

PRE-CUT

**Cambridge Pre-Packaged / Pre-Cut
Olde English Wall Outdoor Fireplace Kit**

2011

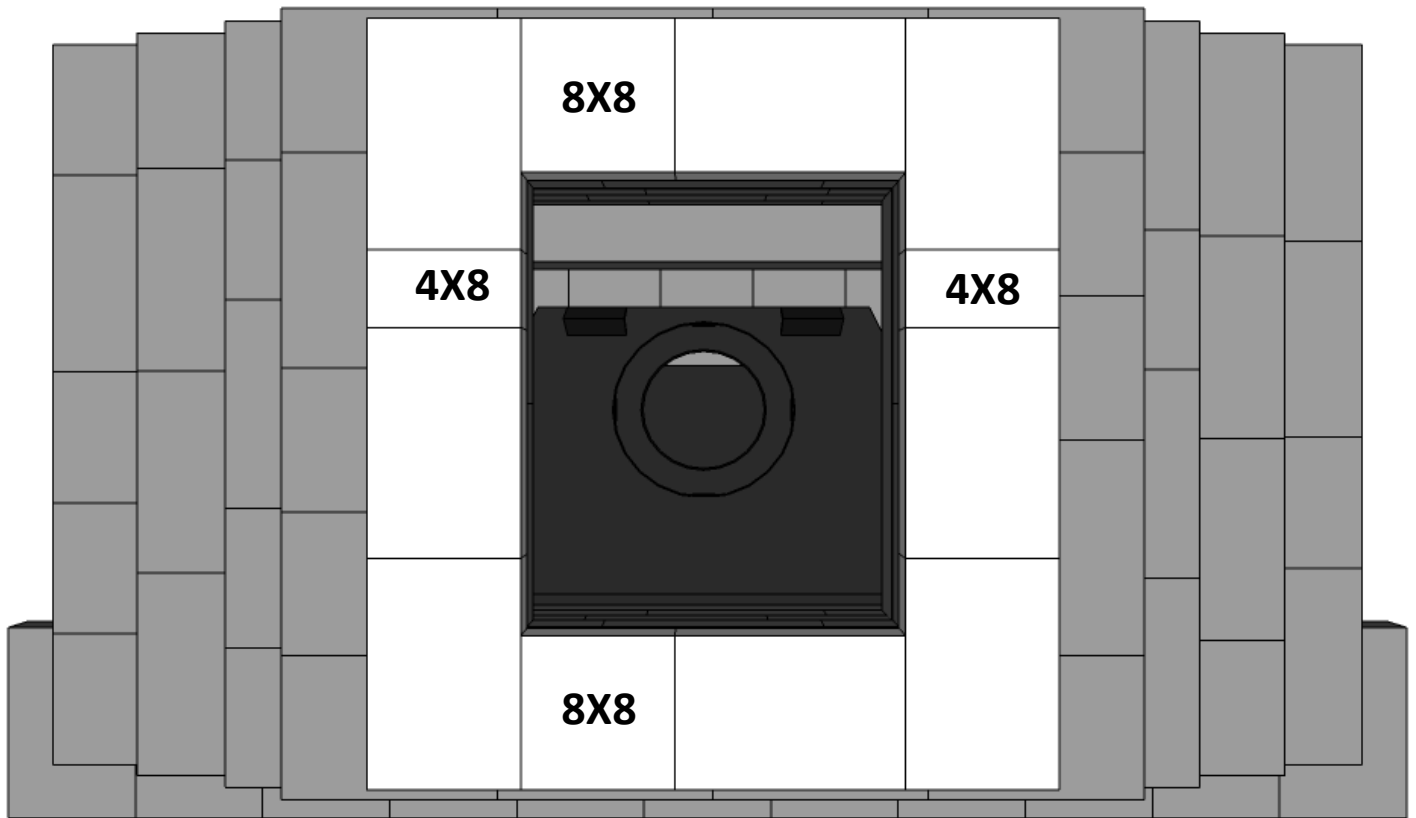

Layer 23:

Piece Count = (8) Olde English Wall Stones, (2) 8x8 Cut Stone, (2) 4x8 Cut Stones

Apply concrete adhesive and install the wall stones and cut stones according to the photo.

Capa 23:

Numero de Piezas = (8) Piedras de Olde Ingles Pared, (2) Piedra Cortada 8x8, (2) Piedras Cortadas 4x8

Instale las piedras de la pared de piedra y corte de acuerdo a la foto. Aplique el adhesivo de hormigon.

PRE-CUT

**Cambridge Pre-Packaged / Pre-Cut
Olde English Wall Outdoor Fireplace Kit**

2011

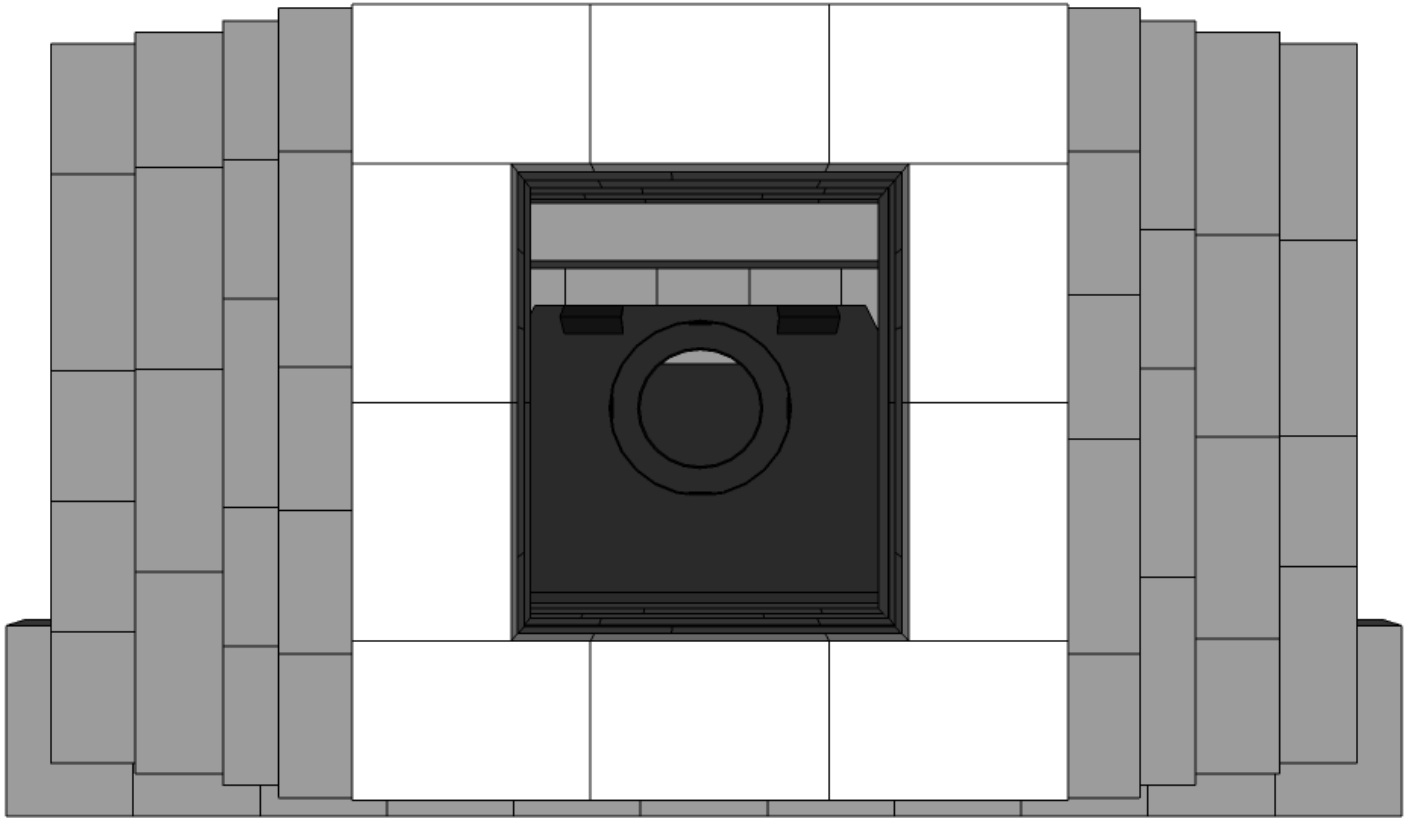

Layer 24:

Piece Count = (10) Olde English Wall Stones

Apply concrete adhesive and install the wall stones and cut stones according to the photo.

Capa 24:

Numero de Piezas = (10) Piedras de Olde Ingles Pared

Instale las piedras de la pared de piedra y corte de acuerdo a la foto. Aplique el adhesivo de hormigon.

PRE-CUT

**Cambridge Pre-Packaged / Pre-Cut
Olde English Wall Outdoor Fireplace Kit**

2011

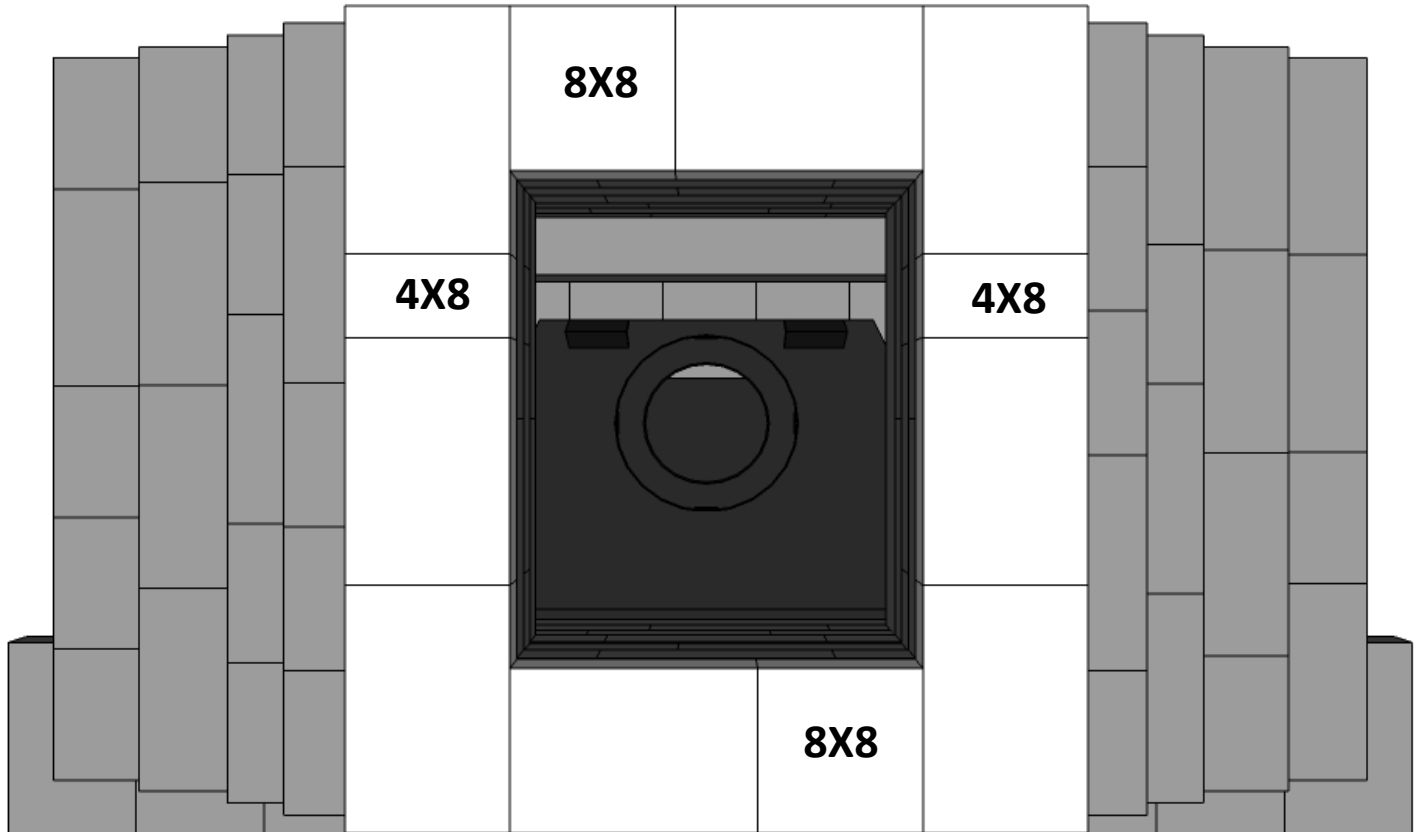

Layer 25:

Piece Count = (8) Olde English Wall Stones, (2) 8x8 Cut Stones, (2) 4x8 Cut Stones

Apply concrete adhesive and install the wall stones and cut stones according to the photo.

Capa 25:

Numero de Piezas = (8) Piedras de Olde Ingles Pared, (2) Piedras Cortadas 8x8, (2) Piedras Cortadas 4x8

Instale las piedras de la pared de piedra y corte de acuerdo a la foto. Aplique el adhesivo de hormigon.

PRE-CUT

**Cambridge Pre-Packaged / Pre-Cut
Olde English Wall Outdoor Fireplace Kit**

2011

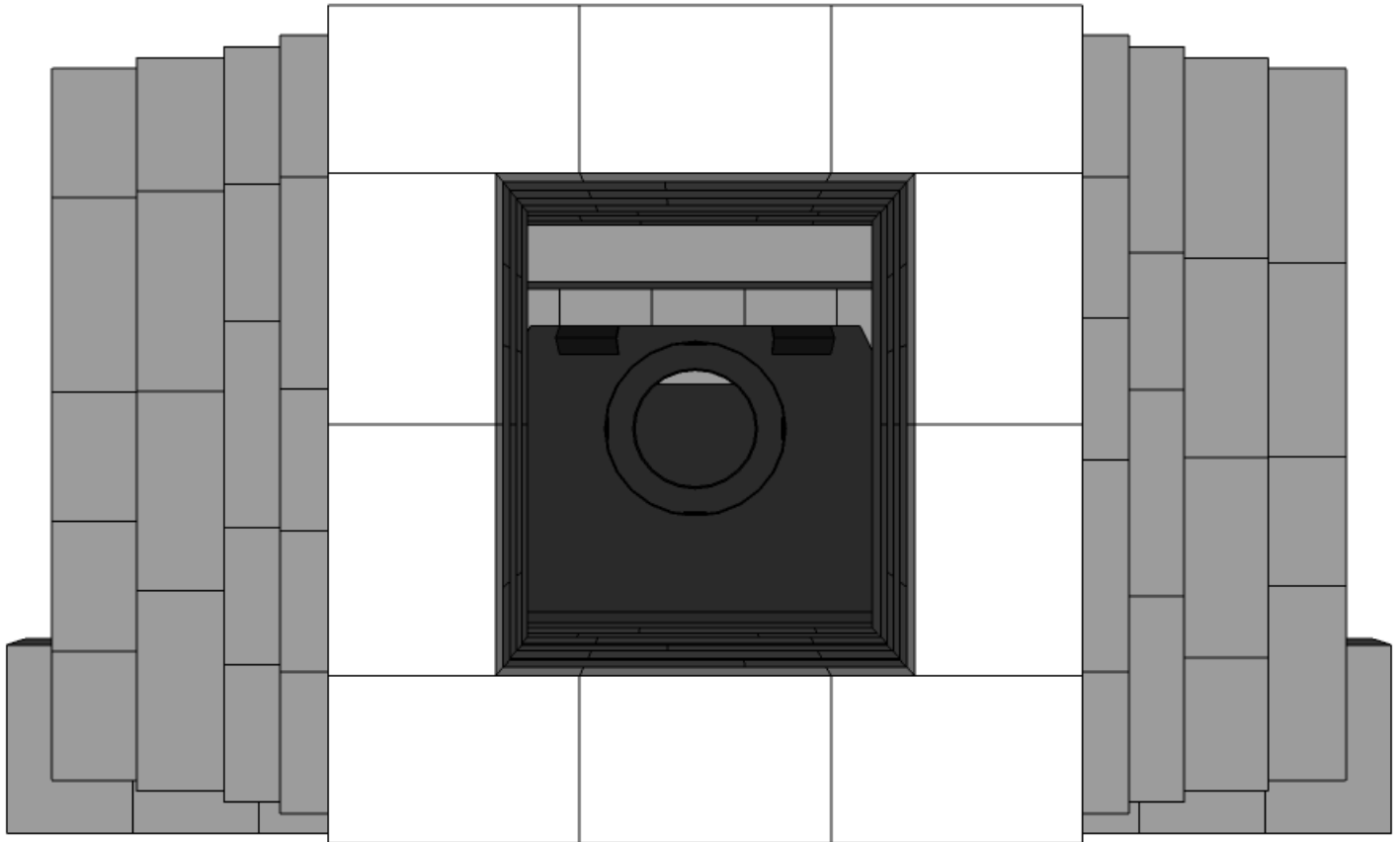

Layer 26:

Piece Count = (10) Olde English Wall Stones

Apply concrete adhesive and install the wall stones and cut stones according to the photo.

Capa 26:

Numero de Piezas = (10) Piedras de Olde Ing;es Pared

Instale las piedras de la pared de piedra y corte de acuerdo a la foto. Aplique el adhesivo de hormigon.

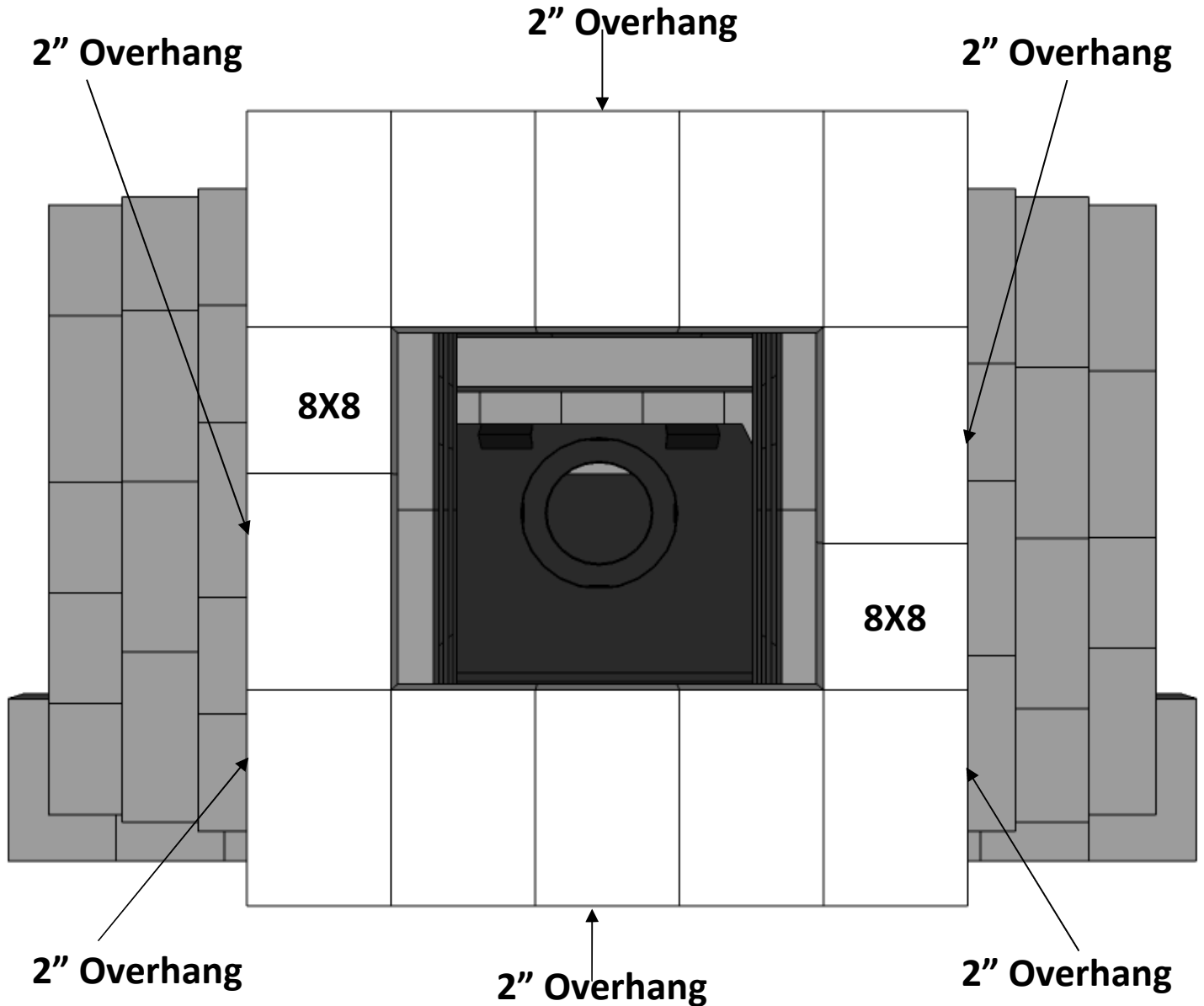

Layer 27: Chimney Cap

Piece Count = (12) Olde English Wall Stones, (2) 8x8 Cut Stones

Apply concrete adhesive and install the wall stones and cut stones according to the photo, make sure to maintain a 2" overhang on all four sides.

Capa 27: Casquillo de Chimenea

Numero de Piezas = (12) Piedras de Olde Ingles Pared, (2) Piedras Cortadas 8x8

Aplique el pegamento concreto e instale las piedras de la pared y corte las piedras según la foto, cerciórese de mantener la proyección 2" en los cuatro lados.

PRE-CUT

**Cambridge Pre-Packaged / Pre-Cut
Olde English Wall Outdoor Fireplace Kit**

2011



Chase flashing • El destellar de la persecución



**Chase flashing with collar facing up.
Persecucion que destella con el revestimiento del collar para arriba.**

**Layer 28:**

Once the chimney has been centered, take the chase flashing with the collar up and slide it on to the termination cap sleeve until it is flush with the bottom of the termination cap. (See photo top left)

(See photo top right) on how the termination cap, chase flashing and chimney section should line up inside the block chimney cavity. Take the entire assembly to the top of the fireplace chimney and carefully slide the termination cap sleeve into the chimney section while rotating left to right so the sections line up and sleeve together.

Capa 28:

Una vez que se ha centrado la chimenea, tome la persecución que destella con el collar para arriba y deslícela encendido hacia la manga del casquillo de la terminación hasta que sea rasante con la parte inferior del casquillo de la terminación. (Véase izquierdo inferior de la foto)

(Véase la derecha inferior de la foto) en cómo el casquillo de la terminación, el destellar de la persecución y la sección de la chimenea deben alinearse dentro de la cavidad de la chimenea del bloque. Lleve a la asamblea entera a la tapa de la chimenea de la chimenea y resbale cuidadosamente la manga del casquillo de la terminación dentro de la sección de la chimenea mientras que la rotación de izquierda a derecha las secciones se alinean y envuelve tan junta.

Once you have the termination cap sleeved into the chimney section, you can apply silicone between the final layer of block and the chase flashing to prevent any water or foreign material from entering the chimney cavity.

Locate the pre-drilled holes in termination cap. Then drill into both sides of chase flashing. Install sheet metal screws and screw in cap. Do the same on opposite side.

Una vez que usted tiene la tapa de terminacion de manga en la seccion de la chimenea, puede aplicar silicona entre la capa final de bloque y la persecucion intermitente para evitar que el agua o material extraño en la cavidad chimenea.

Busque la pre-agujeros en la tapa de terminacion. A continuacion, perforo en ambos lados de la persecucion a parpadear. Instale los tornillos de chapa metálica y el tornillo de la tapa. Haga lo mismo en el lado opuesto.

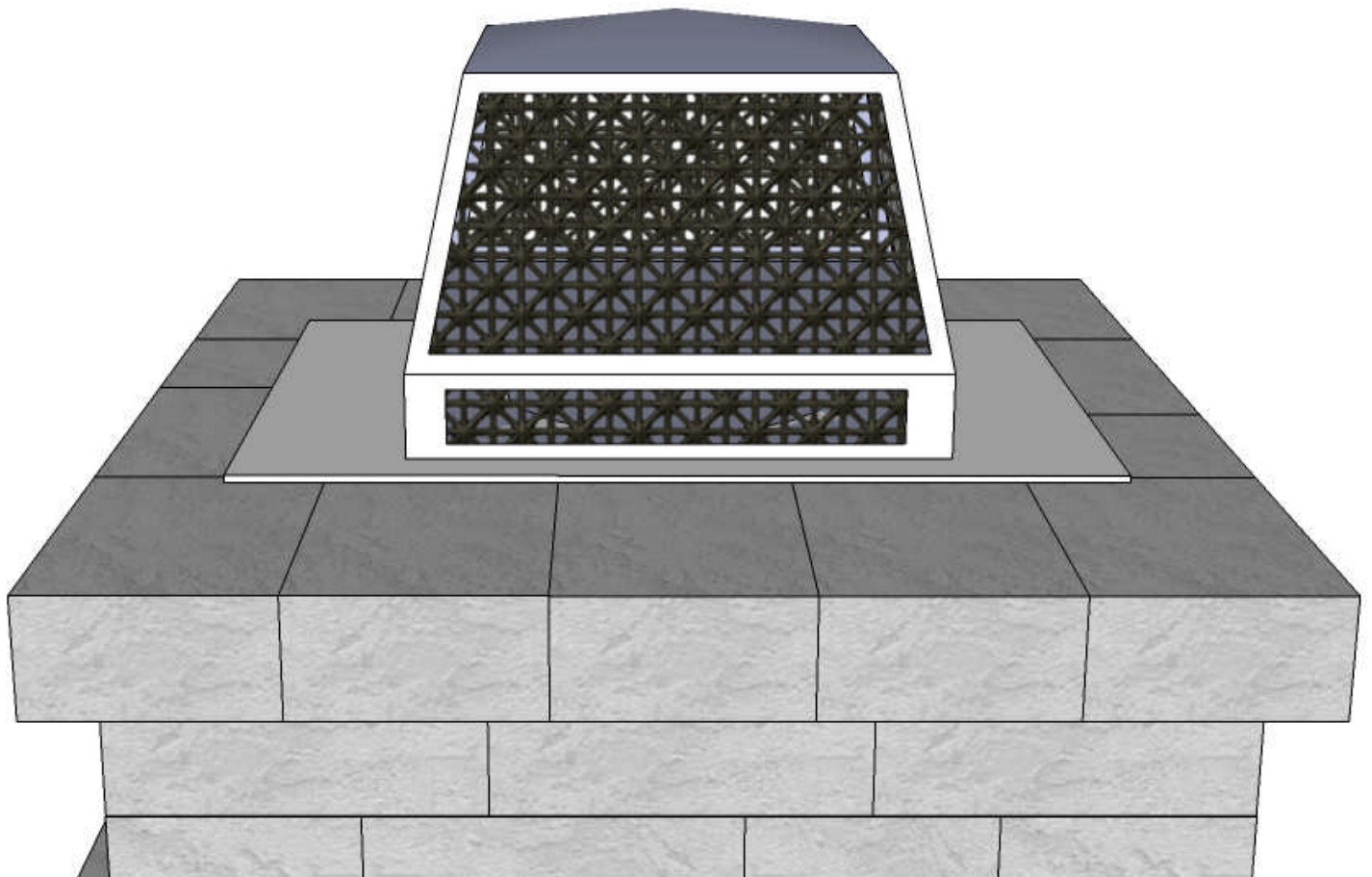

Facing Lintel With Granite Tile:

In your fireplace kit you will find 5 pieces of 8" x 8" granite tile. The granite is to be applied to the face of the concrete lintel (polished side facing out) at the top of the fire box using concrete adhesive. Make sure you use a retaining wall adhesive that will not be affected by the heat from the fire box.

Note: There are 5 pieces of 4" x 12" and 4" x 8" granite tile in your kit as well, these are for the addition of wood boxes should they be a part of your installation.

Dintel Frente Con Azulejos del Granito:

Dintel del revestimiento con el azulejo del granito: En su kit de la chimenea usted encontrará 5 pedazos de azulejo del granito 8" x 8". El granito es ser appliedto la cara del dintel concreto (revestimiento lateral pulido hacia fuera) en la tapa de la caja del fuego usando el pegamento concreto. Cerciórese de que usted utilice un pegamento del muro de contención que no sea afectado por el calor de la caja del fuego.

Nota: Hay 5 pedazos de azulejo del granito 4" x 12" y 4" x 8" en su kit también, éstos están para la adición de cajas de madera si son una parte de su instalación.

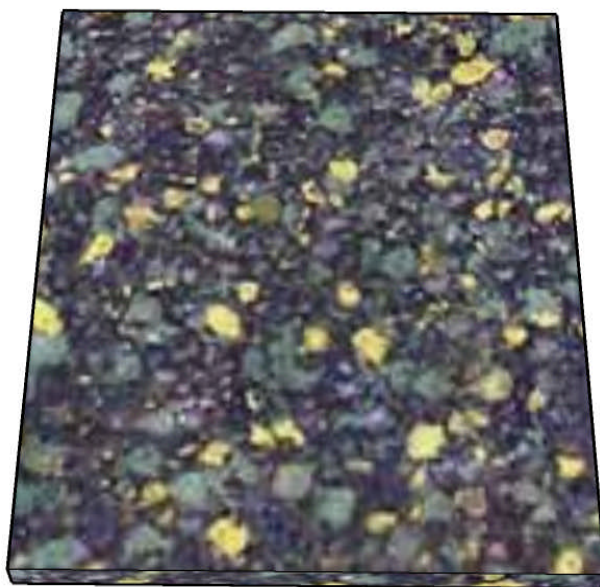

Apply concrete adhesive being careful not to put too much adhesive to the point it migrates out of the joints between the tile. Firmly press all tiles into position. It will be necessary to brace up the bottom of the tile to prevent them from moving while the adhesive is curing. Refer to the photos below. Once the tiles are set, leave the bracing in place for 24 hours to allow the adhesive proper time to cure. Wait 2 days after the tile installation before making a fire in your new fireplace.

Note: The first time you use your fireplace, light a small fire for the first 8 hours of use so you properly season the inner fire lining of your fire box. Failure to do so can void the warranty.

Aplique el pegamento concreto que tiene cuidado de no poner demasiado pegamento al punto que emigra de los empalmes entre el azulejo. Presione firmemente todos los azulejos en la posición. Será necesario apoyar encima de la parte inferior del azulejo para evitar que se muevan mientras que el pegamento está curando. Refiera a las fotos abajo. Una vez que se fijan los azulejos, deje apoyar en el lugar por 24 horas para dar un plazo de la época apropiada adhesiva de curar. Espere 2 días después de la instalación del azulejo antes de hacer un fuego en su nueva chimenea.

Nota: La primera vez que usted utiliza su chimenea, encienda un pequeño fuego para las primeras 8 horas de uso que usted sazona tan correctamente la guarnición interna del fuego de su caja del fuego. La falta de hacer tan puede anular la garantía.

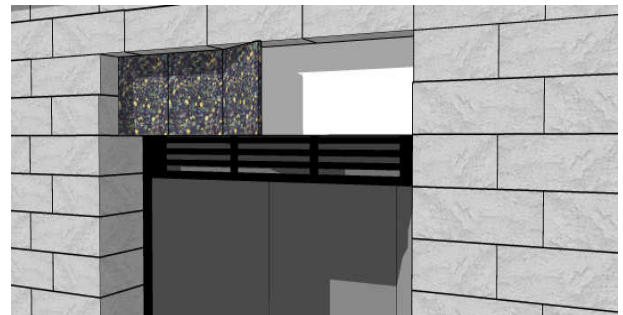
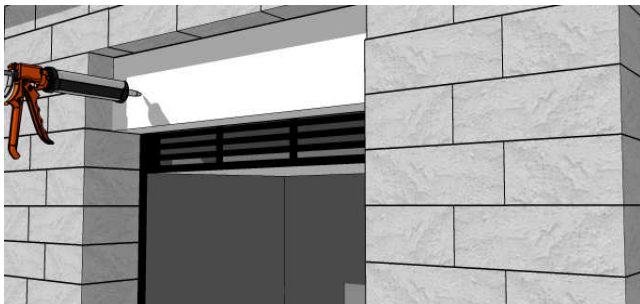

PRE-CUT

Cambridge Pre-Packaged / Pre-Cut
Olde English Wall Outdoor Fireplace Kit

2011

VIEWS

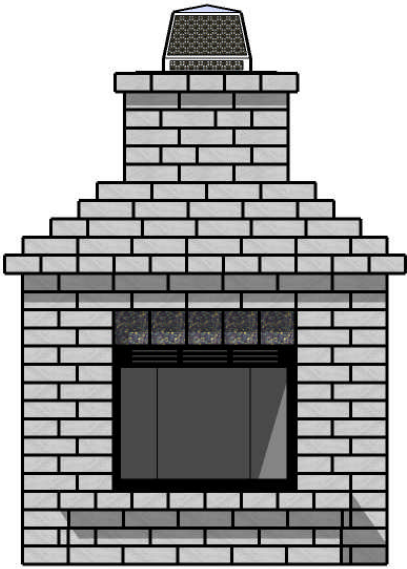

FRONT

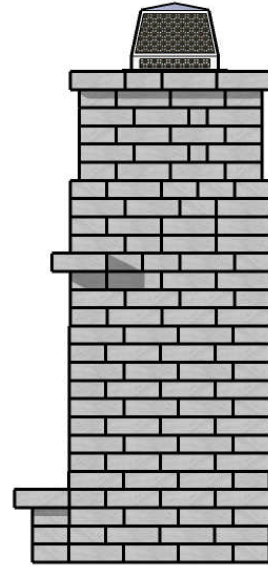

RIGHT

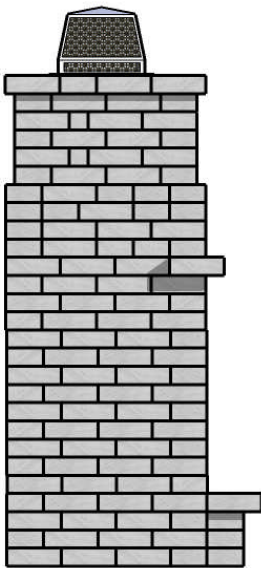

LEFT

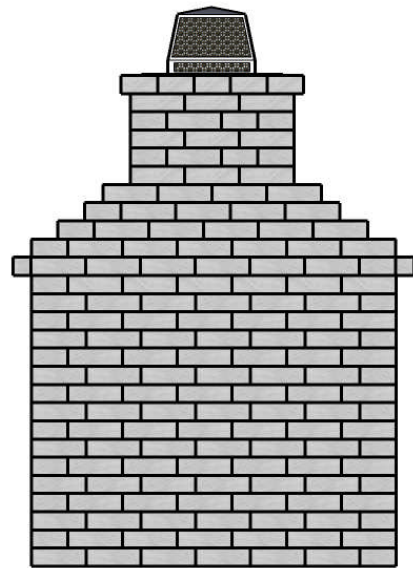

BACK