

---

**Cambridge Pre-Packaged  
Olde English Paver Outdoor Fireplace  
Kit (Deluxe Surround)  
Instruction Manual**

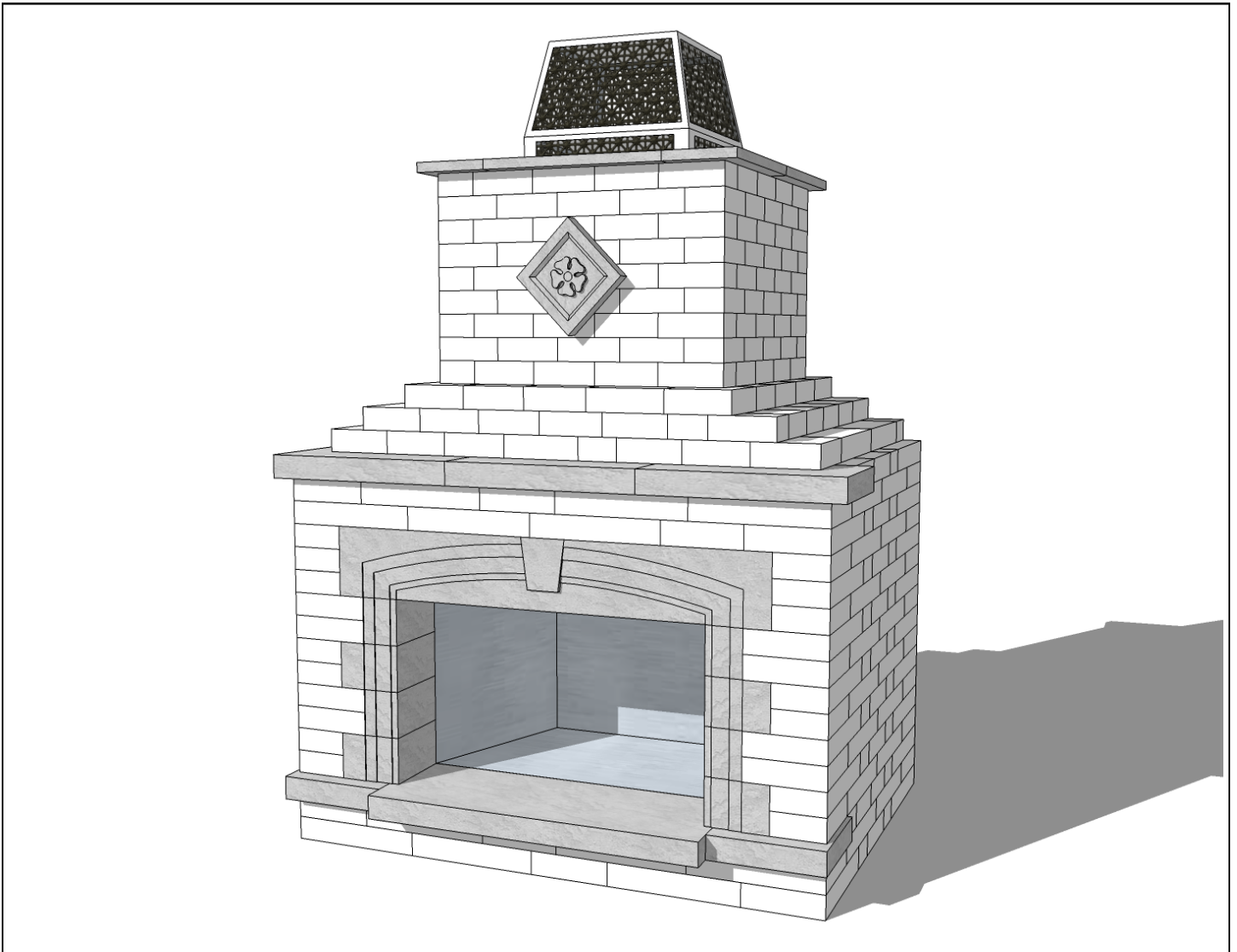

**Manual de Instrucciones Para La  
Chimenea Cambridge Olde Ingles  
Ladrillos (Anillo de Lujo) Pre-  
Empaquetado Para Uso Afuera**

---

Layer Reference Guide:

Guía de Referencia:

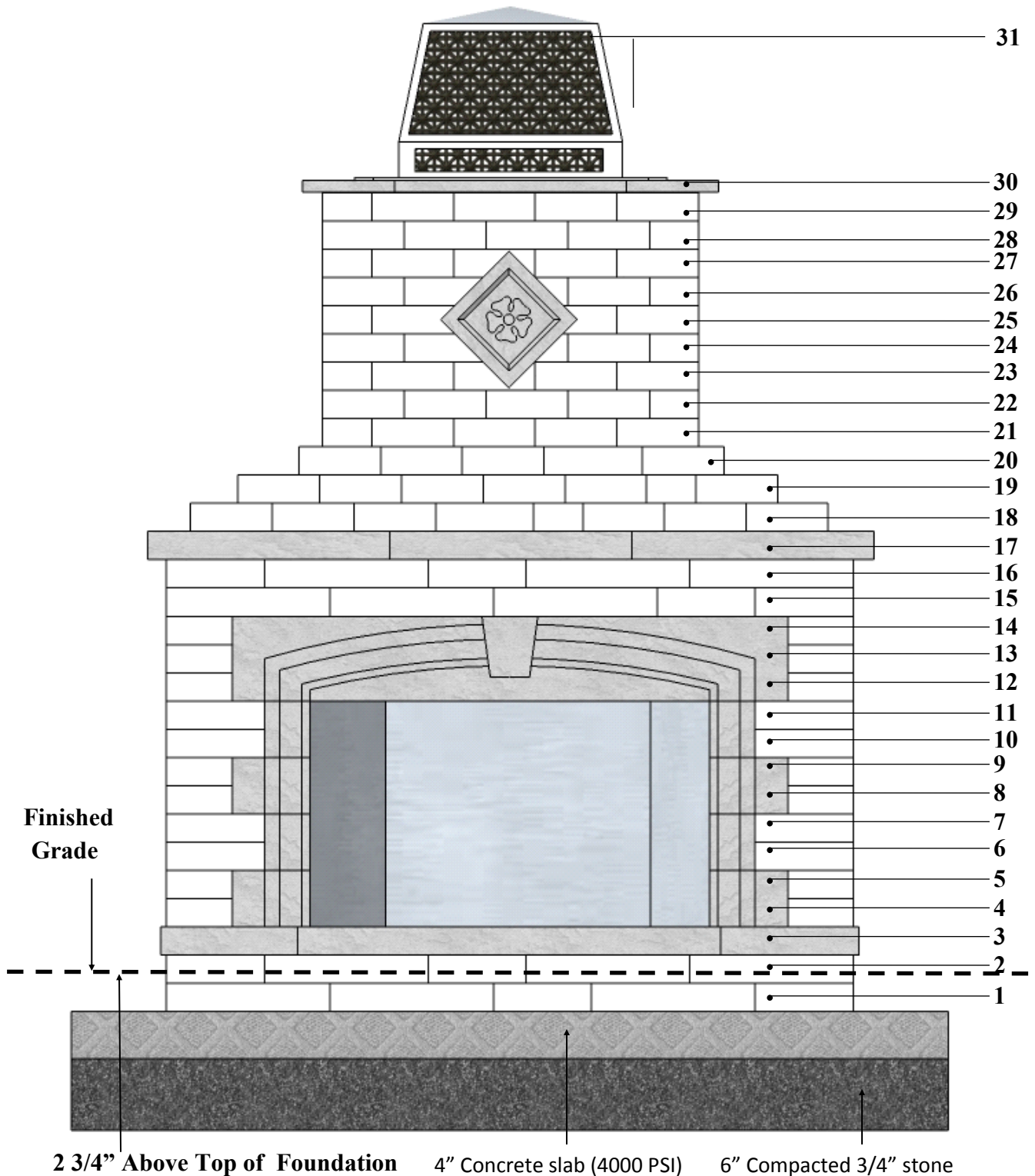

Shim Placement Detail:

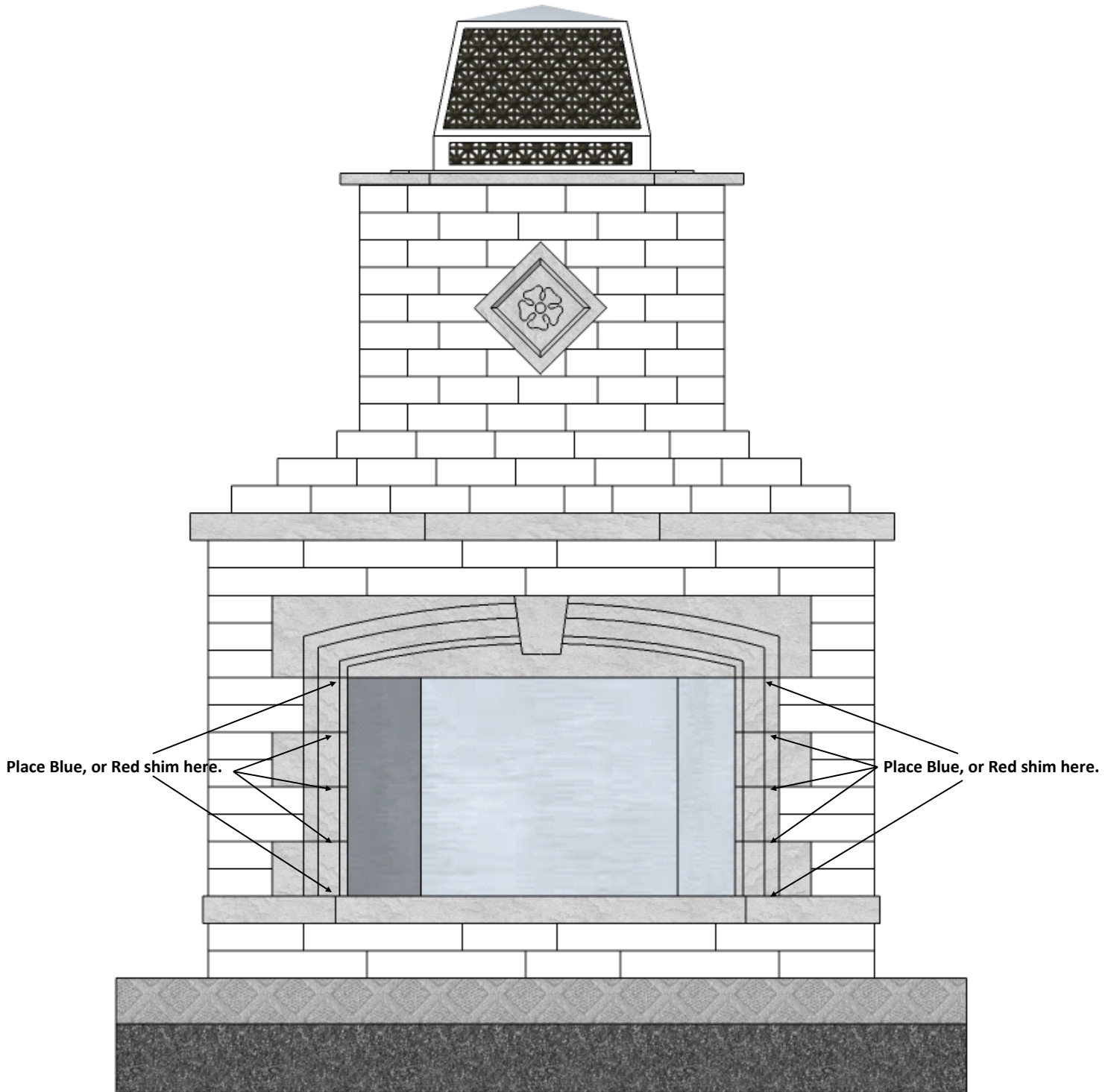

**Cambridge Fireplace:**

This unit is capable of burning natural gas, propane and wood. If either propane or natural gas is the preferred method of burning, seek a licensed professional plumber before construction. Also, if using propane or natural gas, a knockout is located on either side of the unit to facilitate gas piping. All piping and knockouts must be completed before installing blocks around unit as the unit will become inaccessible when construction is completed.

**Tools Required for Fireplace Kit Installation:**

Safety Goggles  
Ear Protection  
Dust Mask  
Gloves  
Shovels (digging & flat)  
Metal Cutters for banding on cubes  
Mason Hammer (chipping, hammer)  
Road Stone Rake  
Tamper (Hand or Mechanical)  
Wheelbarrow  
Level (2' and 6' recommended)  
Speed Square  
Caulk Gun 10 oz or 28 oz (depends on what size adhesive is purchased)  
Rubber Mallet  
14" Demo saw with diamond blade  
Tape Measure  
Marking Device (pencil, soap stone, etc)  
Chalk Line  
Hand Broom  
Concrete Tools (Trowel/Floats)  
6 Foot ladder or scaffold according to your company's state, and OSHA safety policy  
Drill & 1/16" bit  
5/16" nut driver  
7 1/4" Circular saw with wood blade  
4" Electric grinder  
4" Diamond cup grinder  
15' Ratchet strap

**Items Included in the Fireplace Kit:**

1 - Stainless Steel Fireplace with instruction manual  
1 - 4 Foot air-cooled chimney  
1 - Black powder coated termination cap  
1 - Galvanized flashing for top of completed fireplace  
1 - Reinforced concrete lintels 48" x 4" x 6"  
4 - Reinforced concrete lintels 32" x 4" x 6"  
3 - Plastic shim pack sheet for leveling lintels or block as needed  
1 - Cast Stone Surround Deluxe  
3 - Cubes of Cambridge Olde English Pavers  
1 - Installation manual for concrete pad and Olde English Pavers

**Material Required:**

3/4" clean stone (approx. 1 ton)  
Concrete (approx. 17-80 lb bags)  
Cambridge concrete adhesive (approx. 6-29 oz. or 17-10.3 oz. tubes)  
(4 pcs) 2" x 4" x 8' lumber  
2 1/2" wood screws  
1/2" rebar (approx. 11')  
Silicone for flashing

**Chimenea de Cambridge:**

Esta unidad es capaz de quemar gas natural, propano, y la madera. Si bien el propano o el gas natural es el método preferido de la quema, buscar un profesional con licencia antes de construcción. Asimismo, si utiliza gas propano o gas natural, un golpe de gracia se encuentra a ambos lados de la unidad para facilitar la tubería de gas. Todas las tuberías y los golpes de gracia debe ser completado antes de instalar los bloques alrededor de la unidad como la unidad se convertirá en inaccesibles cuando se complete la construcción.

**Herramientas Necesarias Para la Instalación Del Kit de Chimenea:**

Gafas de seguridad  
Protección auditiva  
Máscara de polvo  
Guantes  
Palas (excavación y plano)  
Cortadores de Metal de bandas en los cubos  
Matrillo de Mason (astillado, martillo)  
Camino del rastrillo de Piedra  
Sabotaje (manual o mecánica)  
Carretilla  
Nivel (2' y 6' recomendado)  
Velocidad de la Plaza  
Pistola para calafatear 10 oz o 28 oz (depende de qué tamaño es comprar pegamento)  
Martillo de goma  
14" Demo sierra con disco de diamante  
Cinta métrica  
Dispositivo de marcado (lápiz, piedra jabón, etc)  
Línea de tiza  
Escoba de mano  
Herramientas concretas (paleta / flotadores)  
6 pies escalera o andamio de acuerdo al estado de su empresa, y la política de seguridad de OSHA  
Taladro y 1 / 16" bits  
5 / 16" tuerca conductor  
7 1/4" Sierra circular con hoja de madera  
4" amoladora eléctrica  
4" amoladora de la taza del diamante  
15' correa de trinquete

**Artículos Incluidos en el Kit de Chimenea:**

1-de acero inoxidable de chimenea con manual de instrucciones  
1-4 pies chimenea enfriado por aire  
1-Polvo Negro tapa de terminación de cubierta  
1-Galvanizado intermitente para la tapa de la chimenea completa  
1-Dinteles de hormigón armado de 48" x 4" x 6"  
4-Dinteles de hormigón armado de 32" x 4" x 6"  
3-Hoja de calza plástico para nivelar dinteles o bloquear cuando sea necesario  
1-Anillo de la piedra del molde de lujo  
3-Cubos de Olde Inglés ladrillos  
1-Manual de instalación para la plataforma de concreto y Olde Inglés ladrillos

**Material Necesario:**

3/4" piedra limpia (aprox. 1 tonelada)  
Hormigón (aprox. 17bolsas de 80 libras)  
Cambridge concretas adhesivo (aprox. 6-29 oz o 17-10.3 oz. tubos)  
(4 piezas) de 2" x 4" x 8'de madera  
2 1/2" tornillos para madera  
1/2" barra de refuerzo (aprox. 11')  
Silicona para el flasheo

**Fireplace Concrete Pad Construction:**

Call 811 for information on underground utility marking. Select desired location and excavate 52" L x 65 3/4" W x 12 3/4" D area for concrete pad. Fill excavated area with approximately 6" of 3/4" clean gravel, compacting every 3". Frame remaining 4" with 2" x 4" lumber to create a level pad. (Be sure 2" x 4" wood frame is perfectly level, front to back and side to side) See attached drawing for details of steel reinforcement rod placement. Fill 2" x 4" wood frame with a 4,000 PSI strong concrete mix.

\*Allow pad to cure for minimum of 48 hours.

\*Note: (Wood Box Additions) If you are going to add fire wood box extensions, either a single unit or a set it will be necessary to construct an additional concrete pad for each unit added.

**Chimenea Construcción Base de Concreto:**

Llame al 811 para obtener información sobre la utilidad de metro marcado. Seleccione la ubicación deseada y excavar 52" de largo x 65 3/4" W x 12 3/4" D área de plataforma de concreto. Llene la zona excavada con aproximadamente 6 "de 3/4" limpia grava, compactando cada 3". Marco restantes 4" con 2" x 4" de madera para crear una plataforma de nivel. (Asegúrese de 2" x 4" marco de madera está perfectamente horizontal, de adelante hacia atrás y de lado a lado) Véanse los detalles del dibujo para la colocación de varillas de acero de refuerzo. Llene 2" x 4" marco de madera con una mezcla de concreto 4000 PSI fuerte.

\*Deje que la almohadilla para curar por un mínimo de 48 horas.

\* Nota: (El texto añadido Caja para la lena) Si usted va a agregar el fuego extensiones caja para la lena, ya sea una sola unidad o conjunto será necesario construir más plataformas de concreto para cada unidad adicional.

**Fireplace Concrete Pad Detail-Cross Section Drawing**  
**Concreta del cojín de la Chimenea Detail-Dibujo Seccionado Transversalmente**

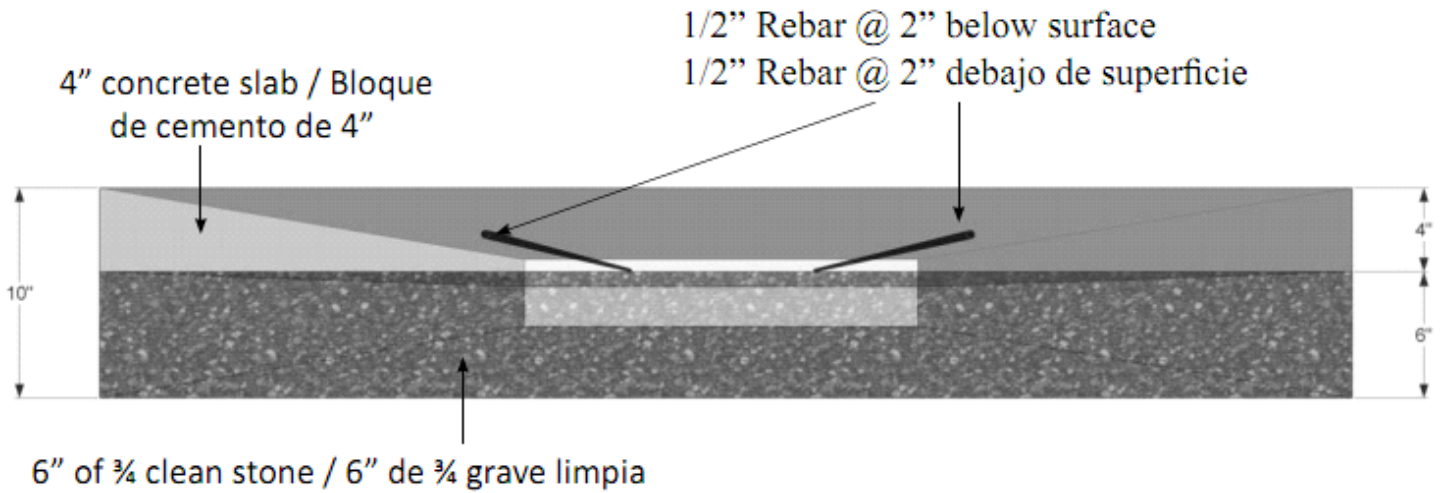

**Top View-Footing Detail / Vision Superior-Detaile De Pie**

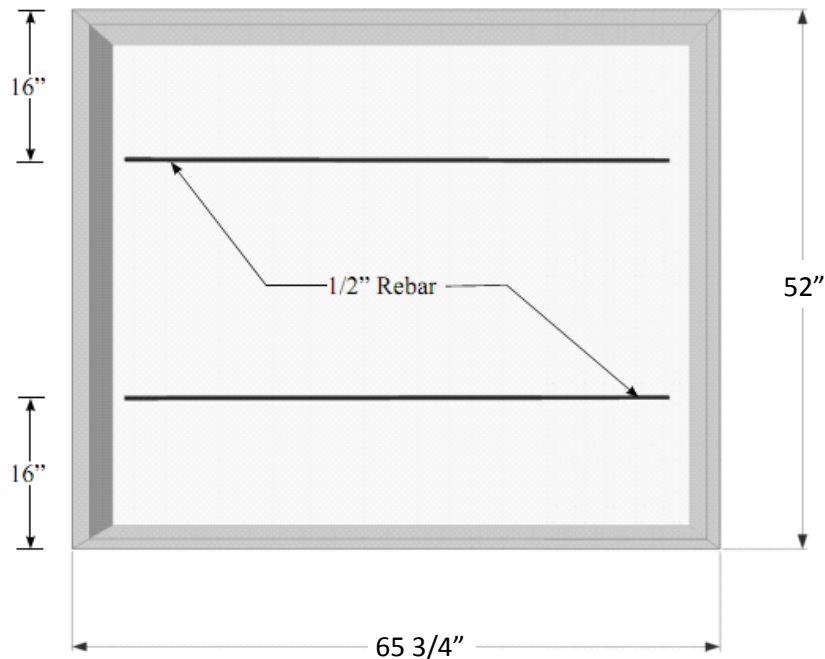

**Stones Included In The Kit:**



48" Lintel (1 Piece)



32" Lintel (4 Pieces)

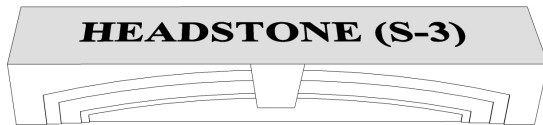

Headstone (1 Piece)

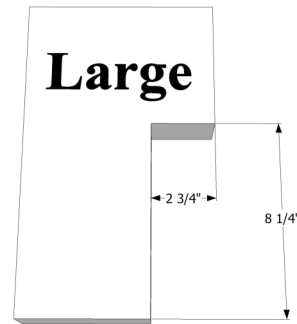

Cut Large to remove 2 3/4"x8 1/4" (1 Piece)

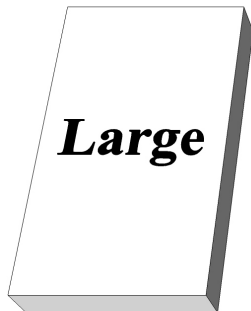

Large (125 Pieces)

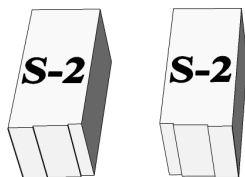

Small Cast Stone Legs (4 Pieces)

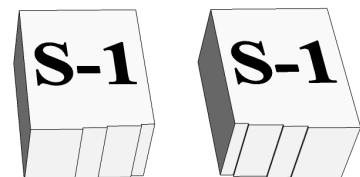

Large Cast Stone Legs (4 Pieces)



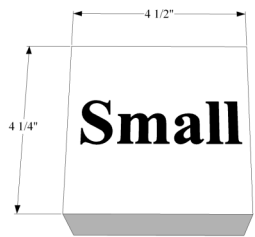

4 1/2"x4 1/4" Small Cut (1 Piece)



Cut Small to remove 1"x2" (1 Piece)

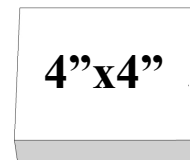

4"x4" Cut Stone (1 Piece)

You will need to cut the medium stones to measure 8 1/4" x 5 1/2" (7 times) for this kit.

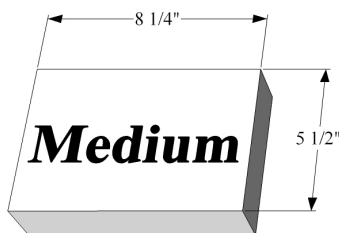

8 1/4"x5 1/2" Medium (7 Pieces)

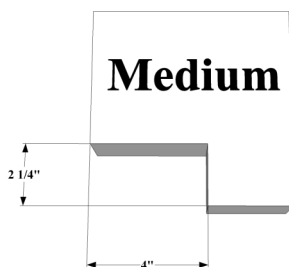

Cut Medium to remove 2 1/4"x4" (1 Piece)



Small (221 Pieces)

You will need to cut the large stones to measure 8 1/4" x 8 1/4" (4 times) for this kit.

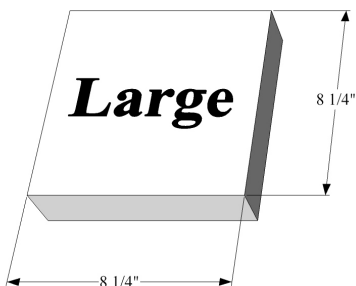

8 1/4"x8 1/4" Large Cut (4 Pieces)



Medium (82 Pieces)

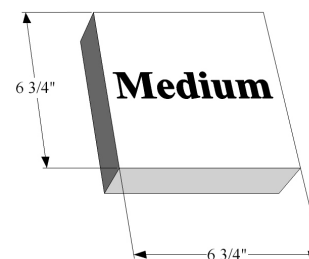

6 3/4"x6 3/4" Medium Cut(1 Pieces)

# Cambridge Pre-Packaged Olde English Paver Fireplace Kit Deluxe Surround

2015



Mantel Left Corner (1 Piece)



Mantel Center (1 Piece)



Mantel Right Corner (1 Piece)

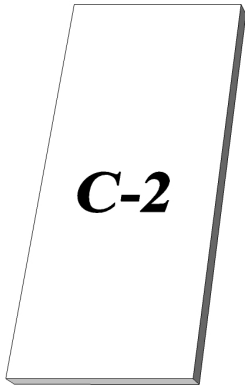

Front Left Corner Cap (2 Pieces)

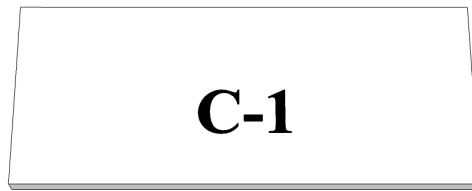

Front Center Cap (2 Pieces)

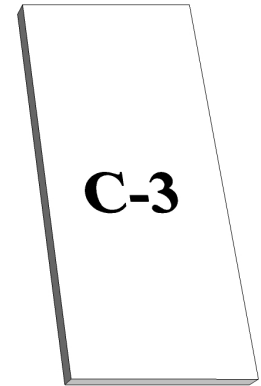

Front Right Corner Cap (2 Pieces)

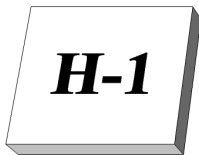

Hearth Left Corner (1 Piece)

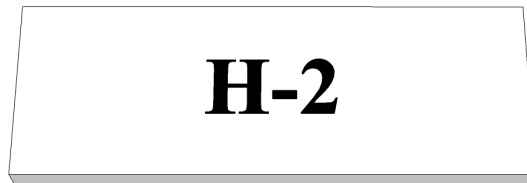

Hearth Center (1 Piece)

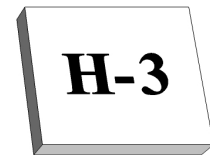

Hearth Right Corner (1 Piece)

You will need to cut the large stones to measure 5 1/2" x 13 3/4" (6 times) for this kit.

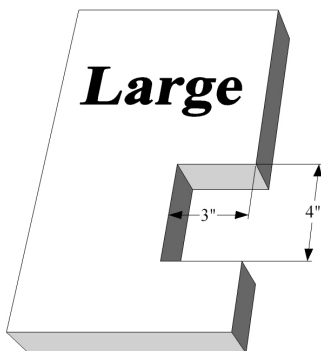

Large to remove 3"x4" (1 Piece)

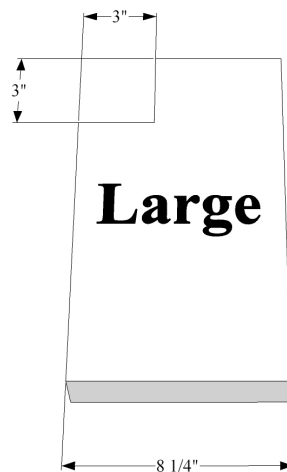

Large to remove 3"x3" (1 Piece)

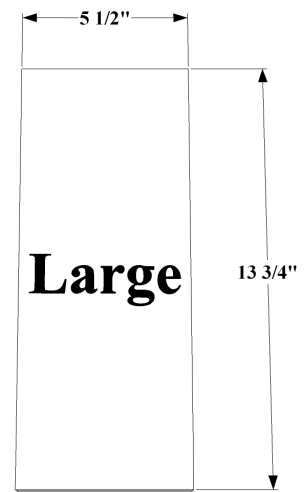

5 1/2"x13 3/4" Large (6 Pieces)

Additional Cut Stones

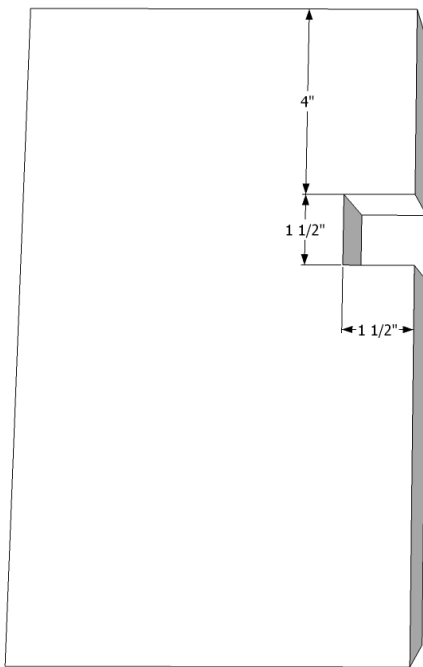

Large notch cut 1 1/2" x 1 1/2"  
offset by 4"  
(7 Pieces)

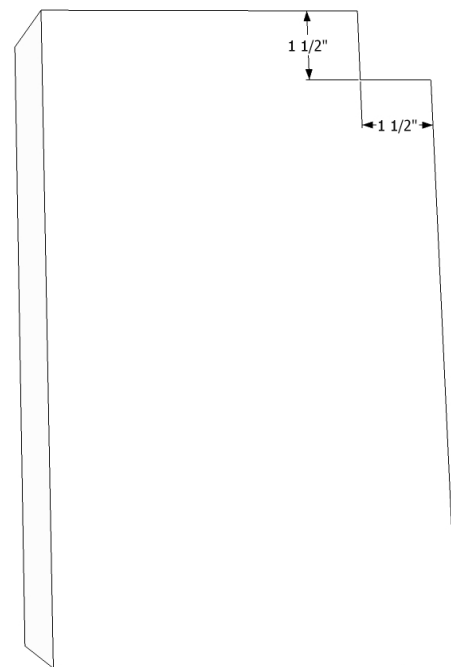

Large notch cut 1 1/2" x 1 1/2"  
(15 Pieces)

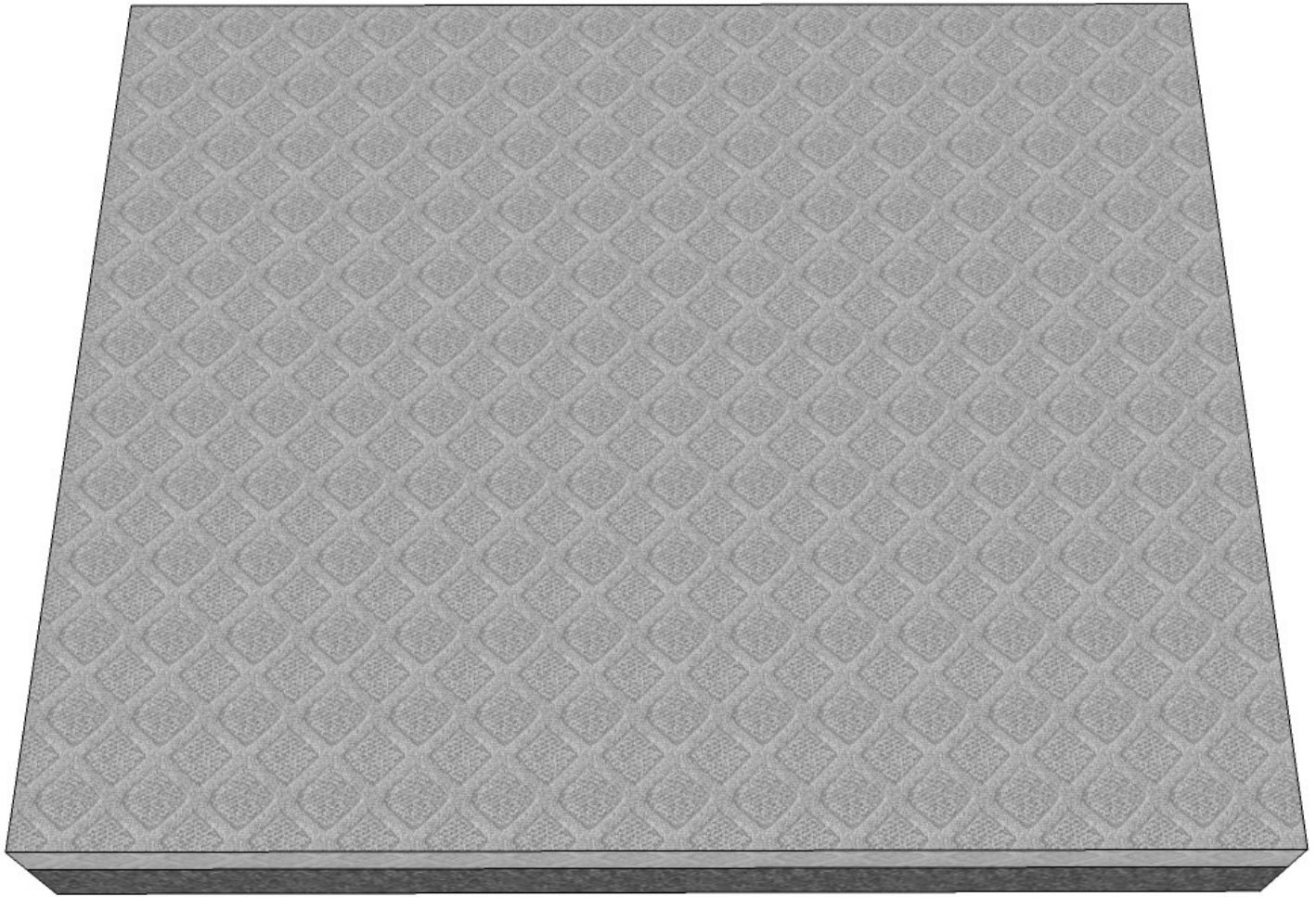

**Pad:**

**Mark a line 4” in on all sides on the concrete pad to mark the outside perimeter of the fireplace.**

**Apply concrete adhesive and install per photo.**

**Plataforma de concreto:**

**Marque una línea 4” de todo los lados del cojín de concreto a marca el perímetro exterior de la chimenea.**

**Aplique el pegamento concreto e instálelo por la foto.**

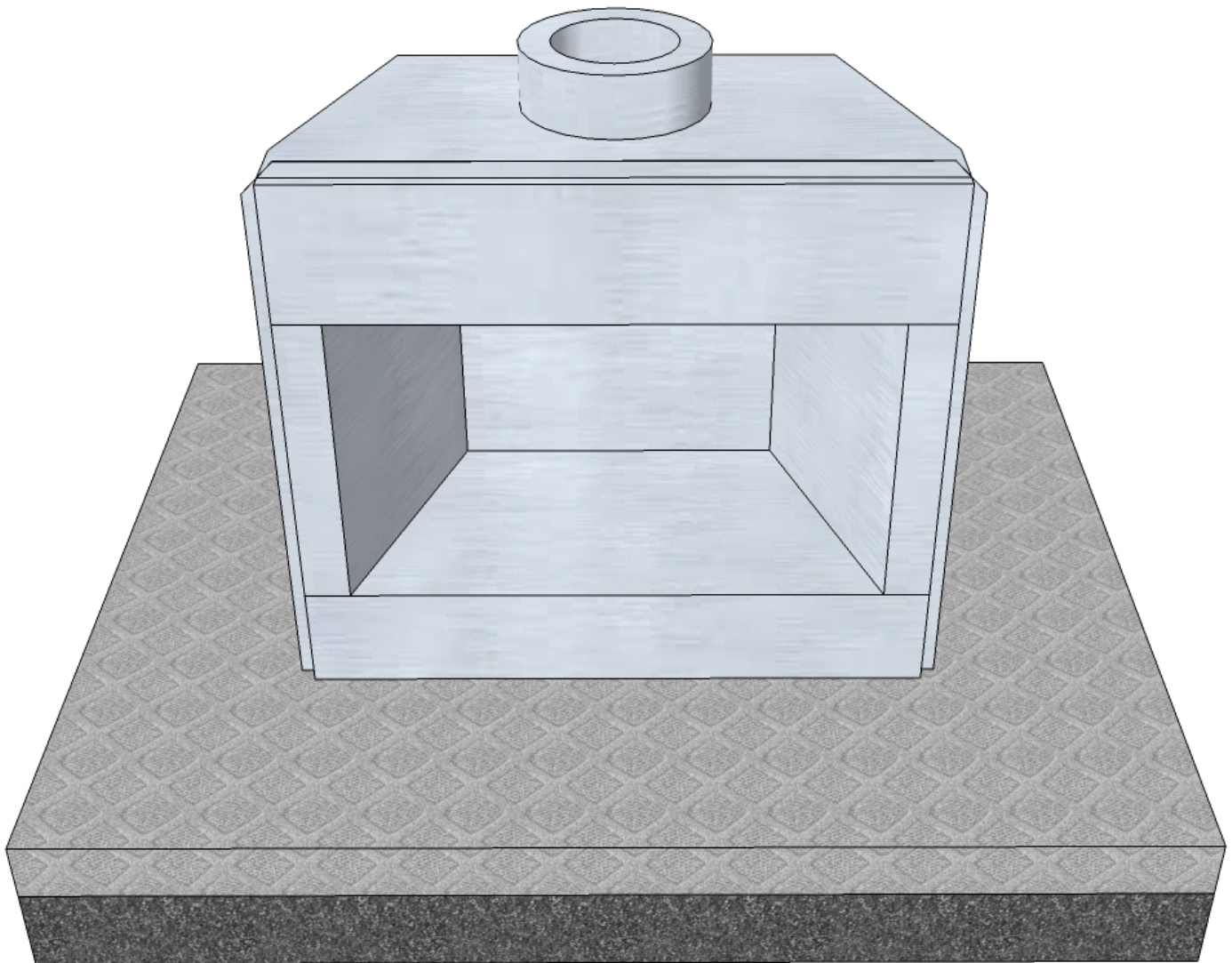

**Layer 1-A:**

**Firebox Placement:** Install firebox unit 8 ¼” from the front of layer 1 and 9” in on the left and right side. Attach 4ft air-cooled chimney per manufactures instructions enclosed in the fire-box.

**Capa 1-A:**

**Colocacion de la caja de fuegos:** Instale unidad de la caja de fuegos 8 ¼” del frente de la capa 1 y 9” adentro en lado izquierdo y derecho. Ate la chimenea refrigerada de 4 pies por fabrica la instruccion.

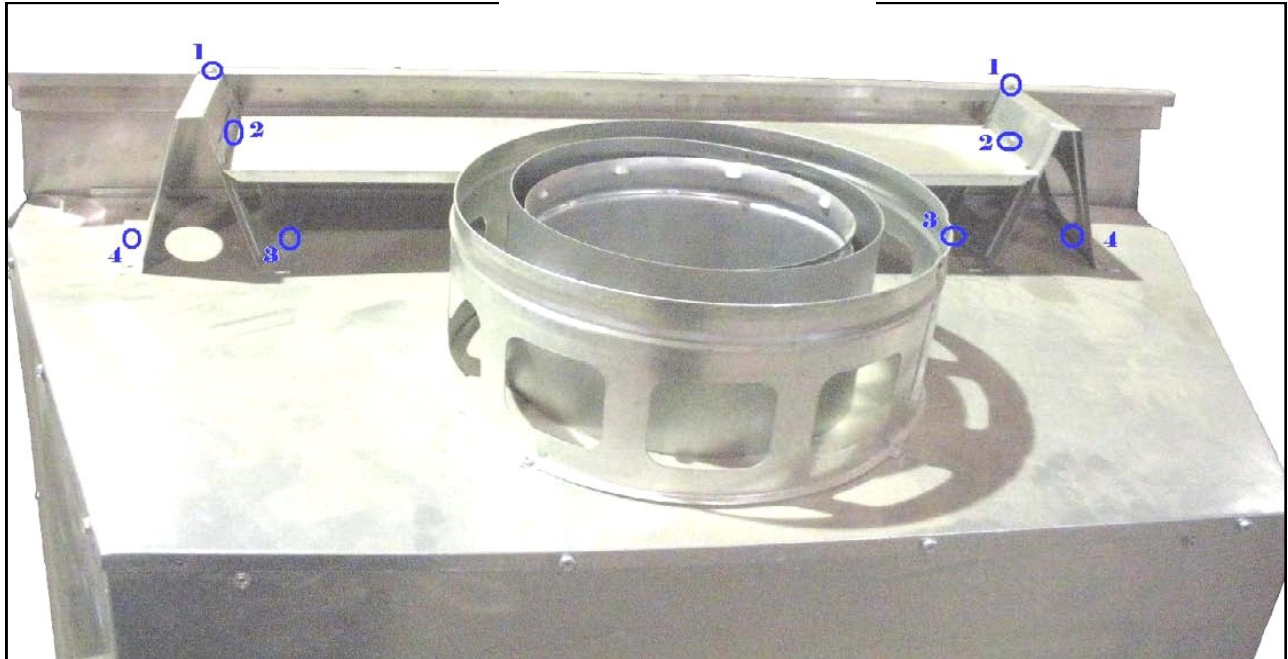

**Layer 1-B:**

Remove firebox top support with a Phillips screwdriver. Take the 8 screws out removing the firebox top face support. This will not be needed for the install. See photo for details.

**Capa 1-B:**

Quite la ayuda de tapa del lugar de la caja de fuegos con un destornillador de Philips. Tome los 8 tornillos hacia fuera que quitan la caja de fuegos ayuda de cara superior. Esto no será necesario para la instalación. Vea la foto para los detalles.

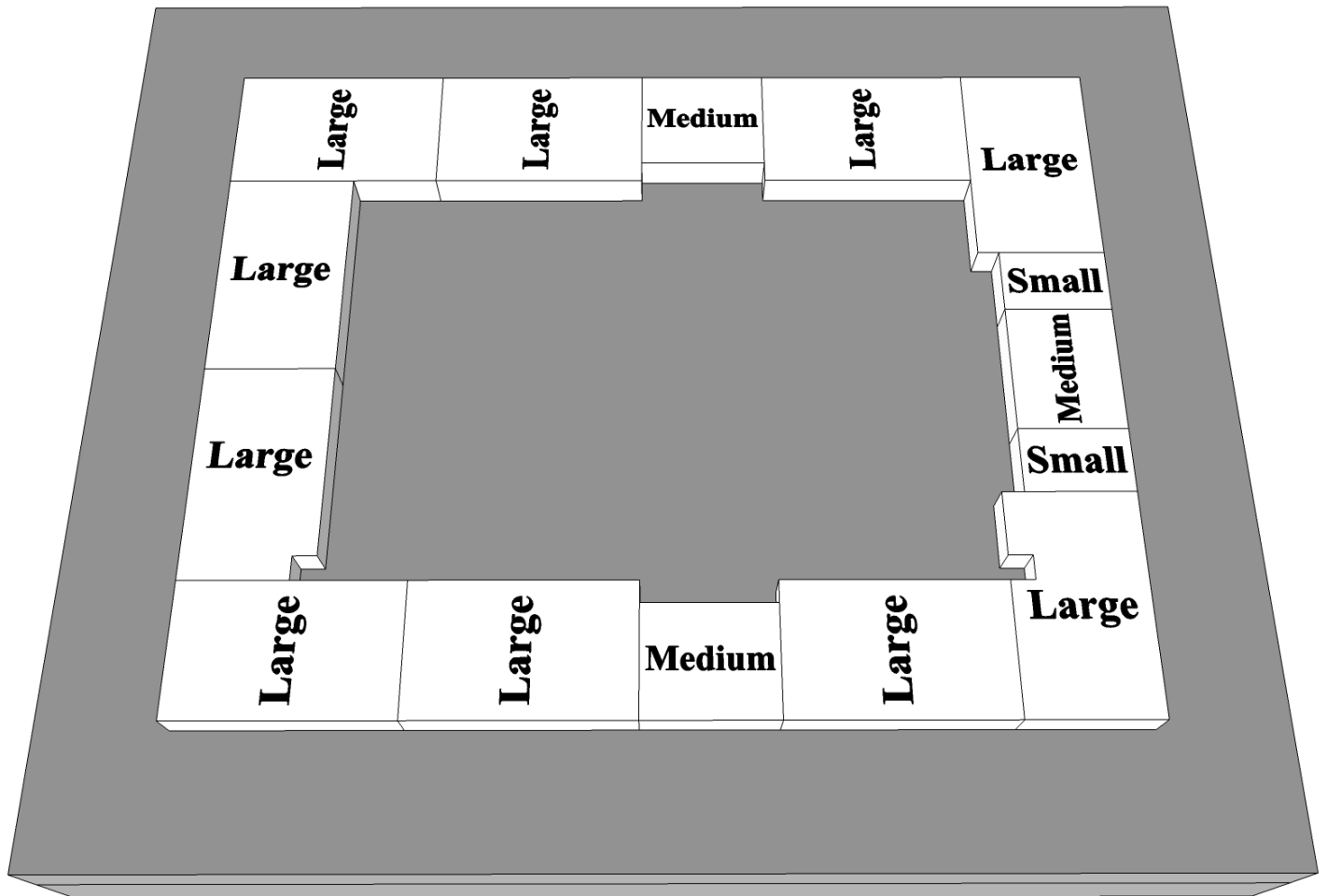

**Layer 1:**

Piece Count = (2) Small, (3) Medium, (8) Large,  
(1) Large notch cut 1 1/2" x 1 1/2",  
(1) Large notch cut 1 1/2" x 1 1/2" offset by 4"

Apply concrete adhesive and install per photo.

**Capa 1:**

Numero de Piezas = (2) Pequeño, (3) Mediano,  
(8) Grande, (1) Corte de muesca grande 1 1/2"x 1 1/2",  
(1) Corte de muesca grande 1 1/2"x 1 1/2" offset by 4"

Aplique el pegamento concreto e instálelo por la foto.



**Layer 2:**

Piece Count = (2) Small, (3) Medium, (8) Large,  
(1) Large notch cut 1 1/2" x 1 1/2",  
(1) Large notch cut 1 1/2" x 1 1/2" offset by 4"

Apply concrete adhesive and install per photo.

**Capa 2:**

Numero de Piezas = (2) Pequeño, (3) Mediano,  
(8) Grande, (1) Corte de muesca grande 1 1/2" x 1 1/2",  
(1) Corte de muesca grande 1 1/2" x 1 1/2" offset by 4"

Aplique el pegamento concreto e instálelo por la foto.



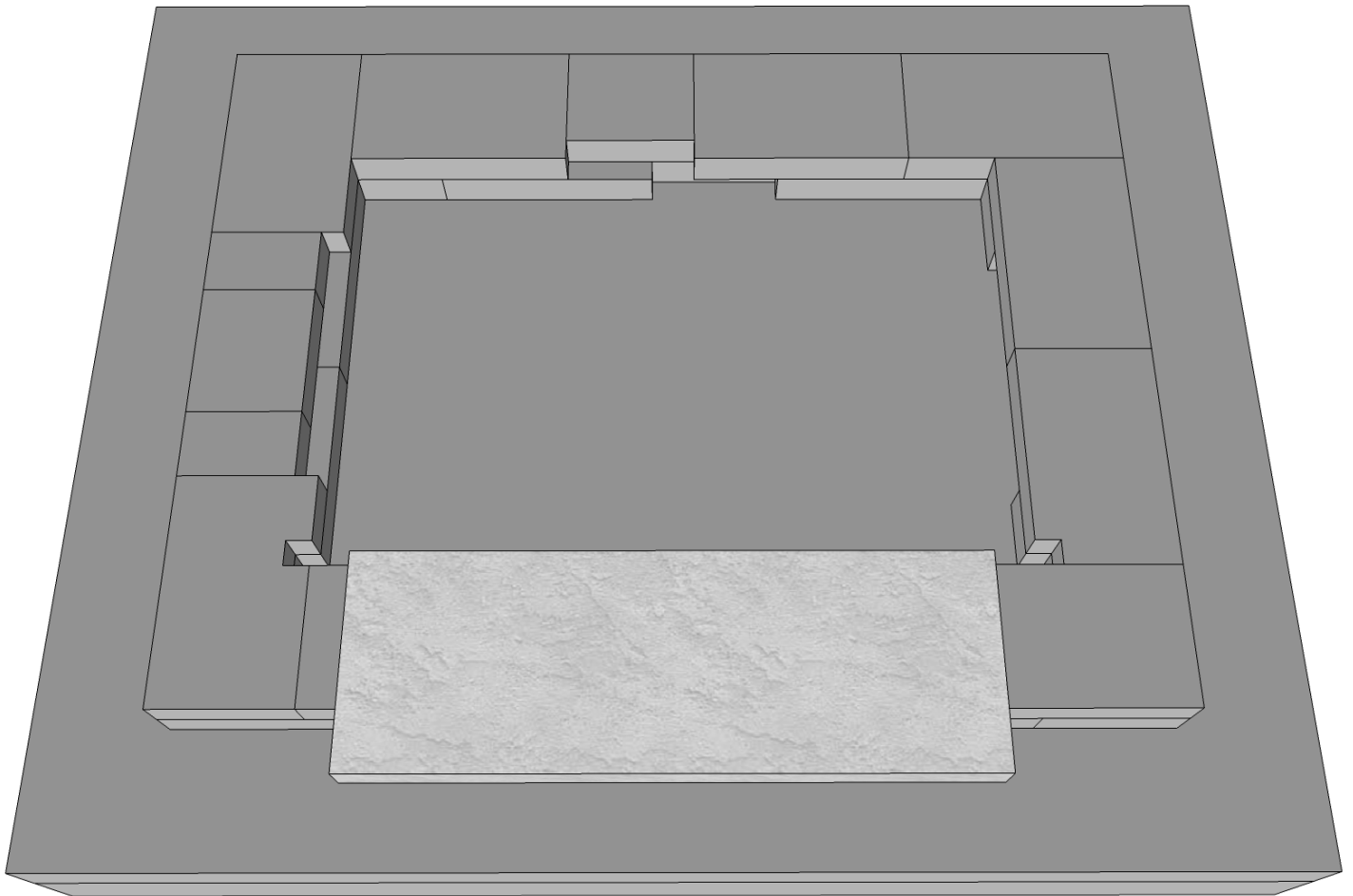

**Layer 2-A: Hearth Layer**

**Center the large cast Hearth piece to the front of the firebox. Make sure it is centered with 11 inches on both sides and flush with the front of the firebox as shown.**

**Capa 2-A: Capa del Hogar**

**Centro de la gran elenco pieza Hogar al frente de la caja de fuego. Asegúrese de que esté centrado con 11 inches a ambos lados como se muestra**

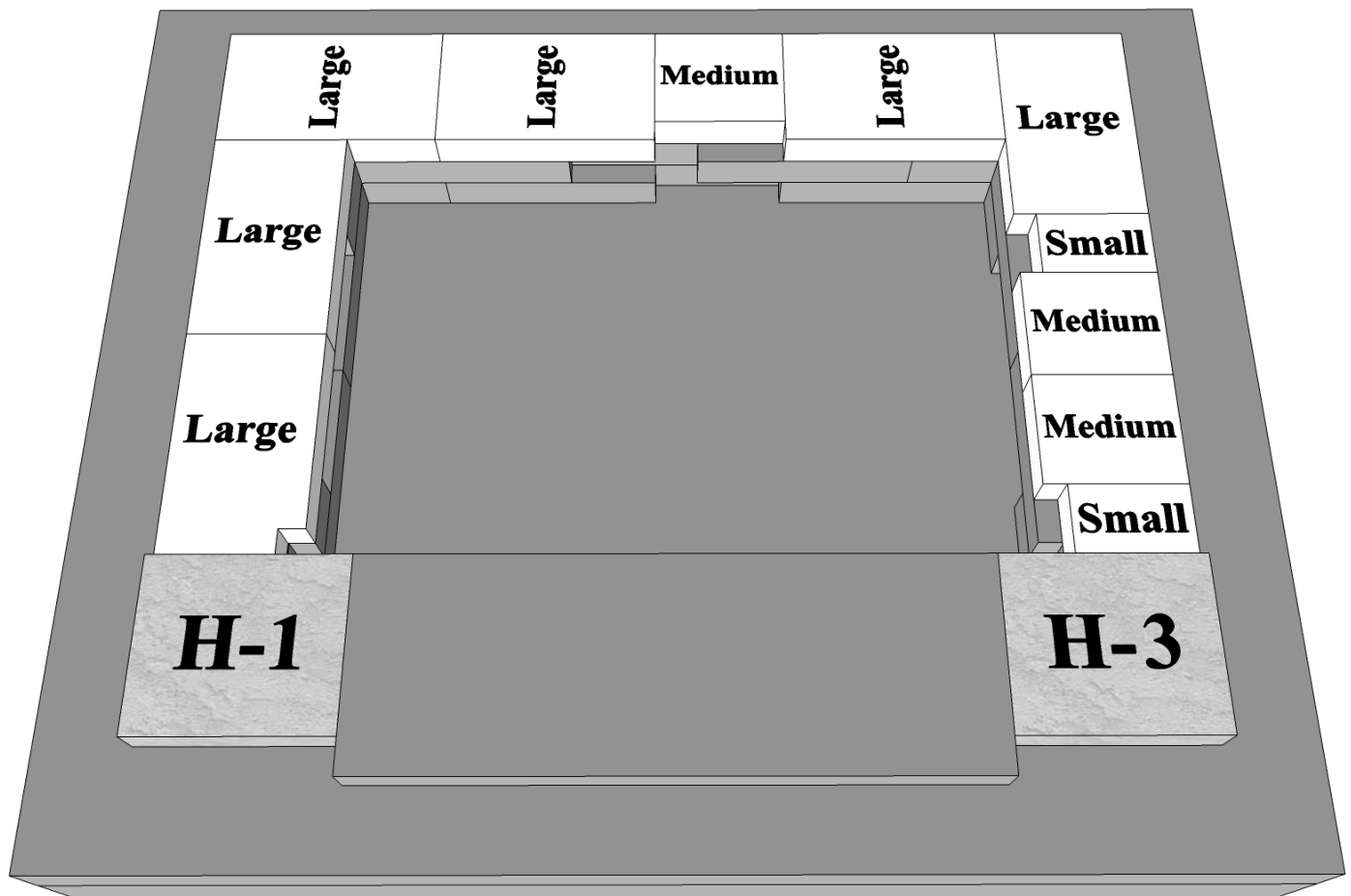

**Layer 3:**

Piece Count = (2) Small, (3) Medium, (5) Large,  
(1) Large notch cut 1 1/2" x 1 1/2",  
(2) Cast Stone Hearth Corners

Install the left and right hearth end pieces then paving stones as shown.

Apply concrete adhesive and install per photo.

**Capa 3:**

Numero de Piezas = (2) pequeños, (3) medianos,  
(5) Grandes, (1) Corte de muesca grande 1 1/2" x 1 1/2", (2) Reparto de las esquinas Casa Hogar

Instale izquierdos y derechos de los pedazos de extremo del hogar y ladrillos como se muestra.

Aplique el pegamento concreto e instálelo por la foto.

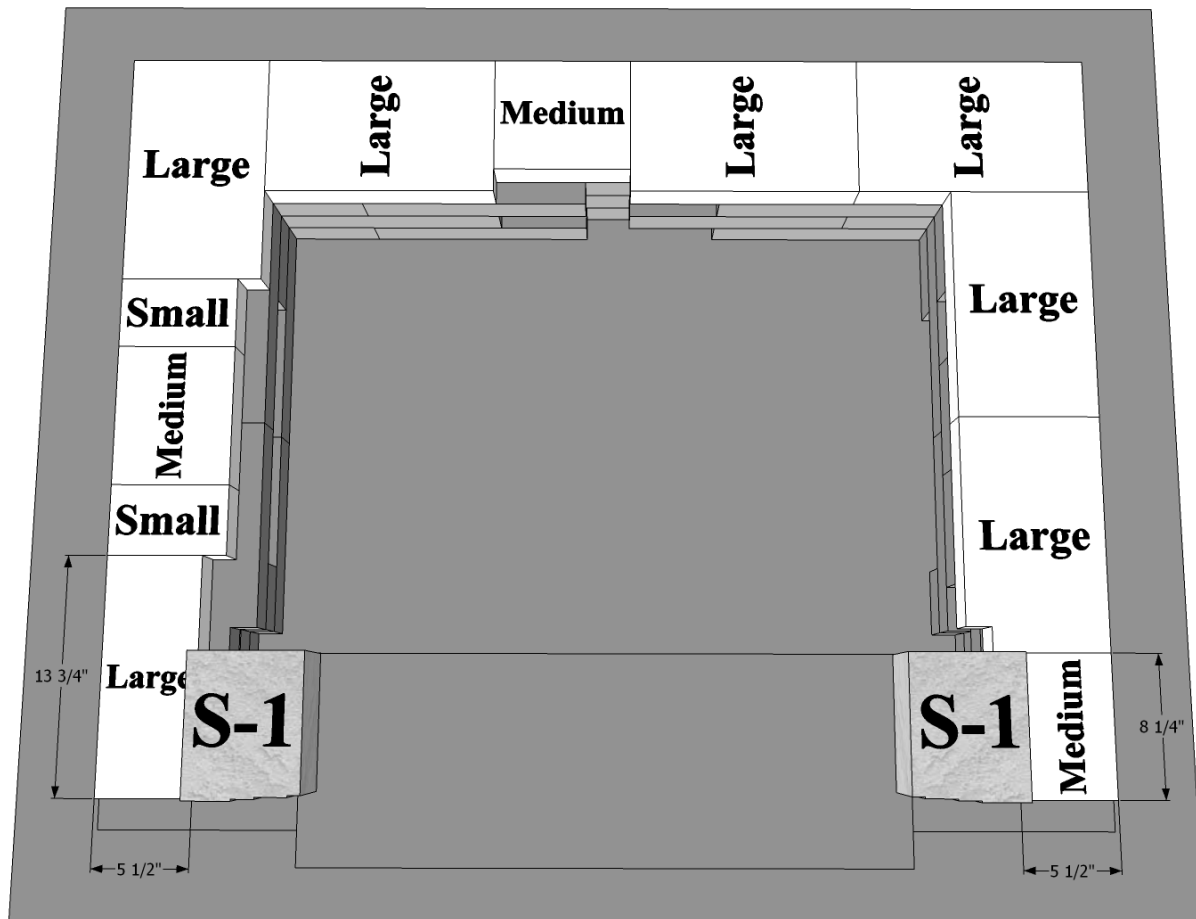

**Layer 4:**

Piece Count = (2) Small, (3) Medium, (5) Large,  
(1) Large notch cut 1 1/2" x 1 1/2",  
Cut (1) Large 13 3/4" x 5 1/2"  
Cut (1) Medium 8 1/4" x 5 1/2".

(There are red 1/8" shims and blue 1/16" shims in your kit, these are to be installed when necessary to maintain level height between courses).

Note: There are 8 cast pieces that make up the legs for the surround: (4) Large, (4) Small. Install (2) of the large cast stone legs as shown. Make sure you maintain the 30" opening as shown.

Apply concrete adhesive and install per photo.

**Capa 4:**

Numero de Piezas = (2) Pequeños, (3) Medianos,  
(5) Grandes, (1) Corte de muesca grande 1 1/2" x 1 1/2"

Corte (1) Grande hay 13 3/4" x 5 1/2"  
Corte (1) Mediano hay 8 1/4" x 5 1/2"

Hay calzas rojos 1/8" y calzas azules 1/16" en su equipo, se van a instalar entre las piezas para asegurarse que este nivel.

Nota: Hay 8 pedazos echados que componen las piernas para el anillo: (4) Grande, (4) Pequeño. Instale (2) piernas grandes de la piedra del molde como se muestra. Cercíorese de mantener 30" abertura como se muestra. Aplique el pegamento concreto e instále por la foto.

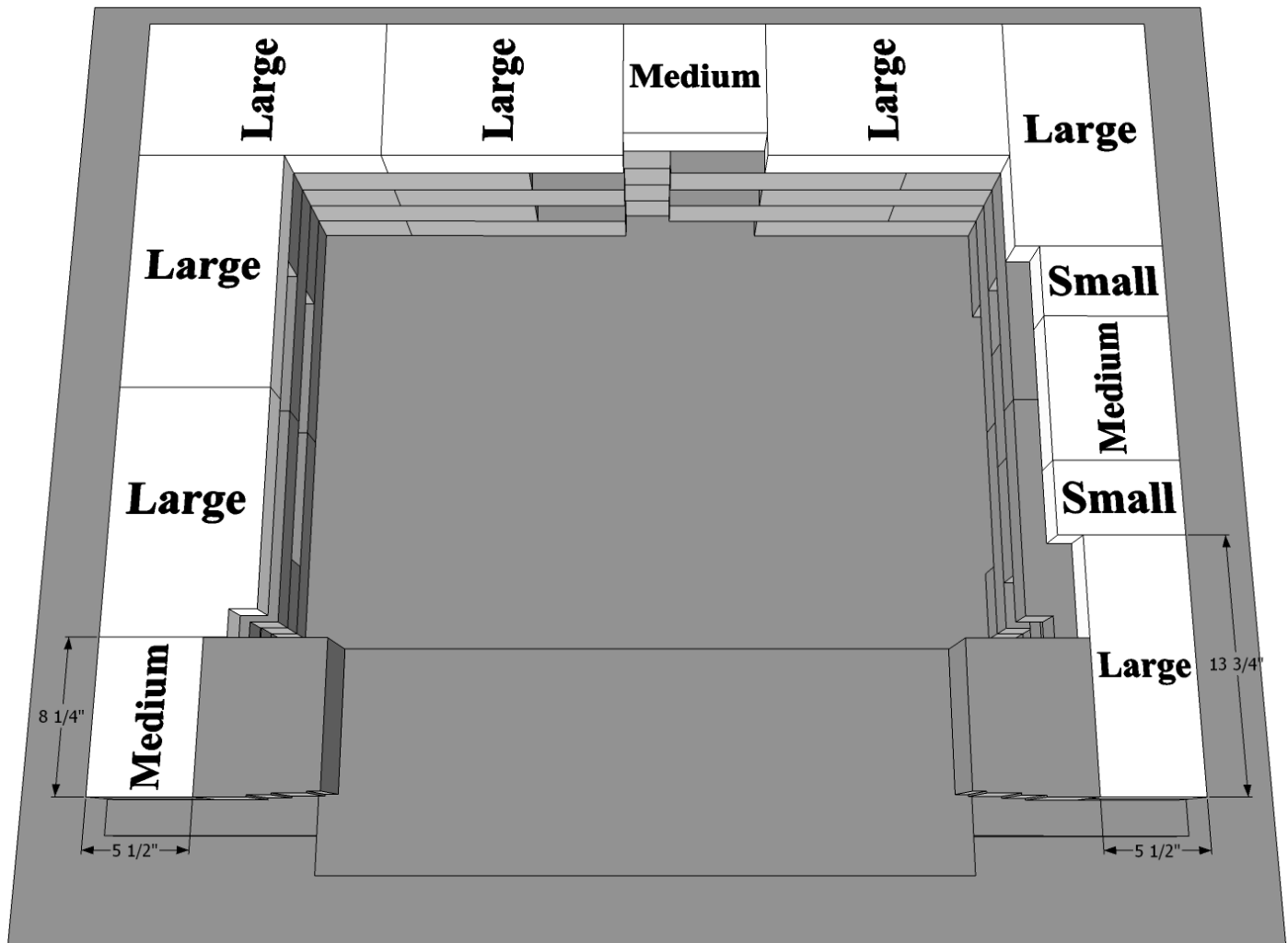

**Layer 5:**

Piece Count = (2) Small, (2) Medium, (5) Large,  
(1) Large notch cut  $1\frac{1}{2}'' \times 1\frac{1}{2}''$ ,  
Cut (1) Large  $13\frac{3}{4}'' \times 5\frac{1}{2}''$   
Cut (1) Medium  $8\frac{1}{4}'' \times 5\frac{1}{2}''$ .

Apply concrete adhesive and install per photo.  
\* Pay special attention to the placement of medi-  
um and large cut pieces to ensure breaking of  
bond lines on the side of fireplace.

**Capa 5:**

Numero de Piezas = (2) Pequeños, (2) Medianos,  
(5) Grandes, (1) Corte de muesca grande  $1\frac{1}{2}'' \times 1\frac{1}{2}''$ ,  
Corte (1) Grande hay  $13\frac{3}{4}'' \times 5\frac{1}{2}''$   
Corte (1) Mediano hay  $8\frac{1}{4}'' \times 5\frac{1}{2}''$

Aplique el pegamento concreto e instálelo por la  
foto.  
\*Especial atención a la colocación de los pedazos  
medianos y grandes del corte para asegurar la  
fractura de líneas en enlace en el lado de la  
chimenea.

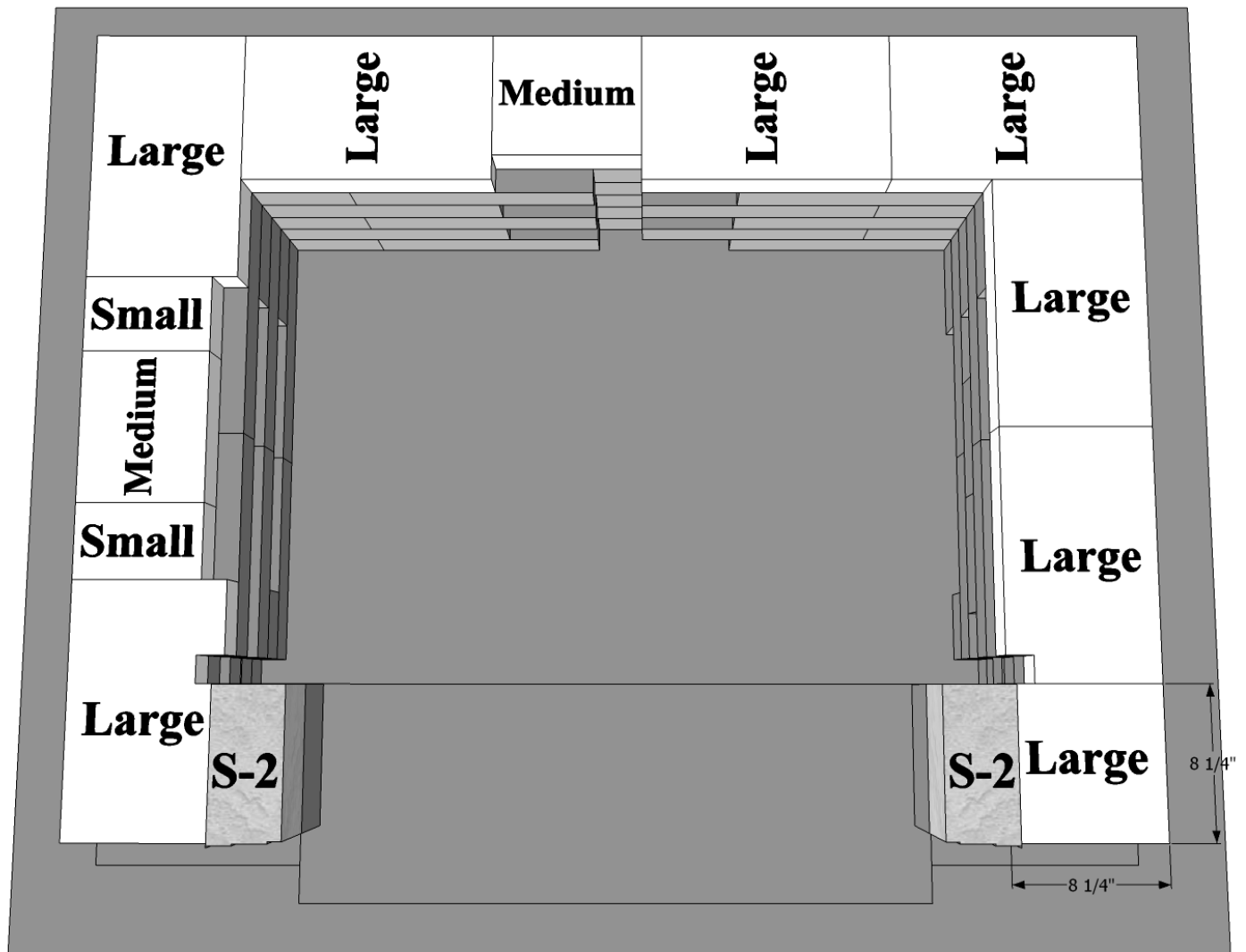

**Layer 6:**

Piece Count = (2) Small, (2) Medium, (5) Large,  
(1) Large notch cut 1 1/2" x 1 1/2",  
(1) Large notch cut 1 1/2" x 1 1/2" offset by 4",  
(2) Small cast leg stones  
Cut (1) Large 8 1/4" x 8 1/4".

Install the (2) Small cast stone leg pieces.

Apply concrete adhesive and install per photo.  
Make sure you maintain the 30" opening as  
shown.

**Capa 6:**

Numero de Piezas = (2) Pequeños, (2) Medianos,  
(5) Grandes, (2) Pequeñas piedras de la pierna del  
molde

Corte (1) Grande hay 8 1/4" x 8 1/4"

(1) Corte de muesca grande 1 1/2" x 1 1/2", (1)  
Corte de muesca grande 1 1/2" x 1 1/2" offset 4"

Instale (2) Pequeñas piedras de pierna de molde

Aplique el pegamento concreto e instale toda la  
piedra por foto.  
Cerciórese mantener 30" abertura como se mues-  
tra.

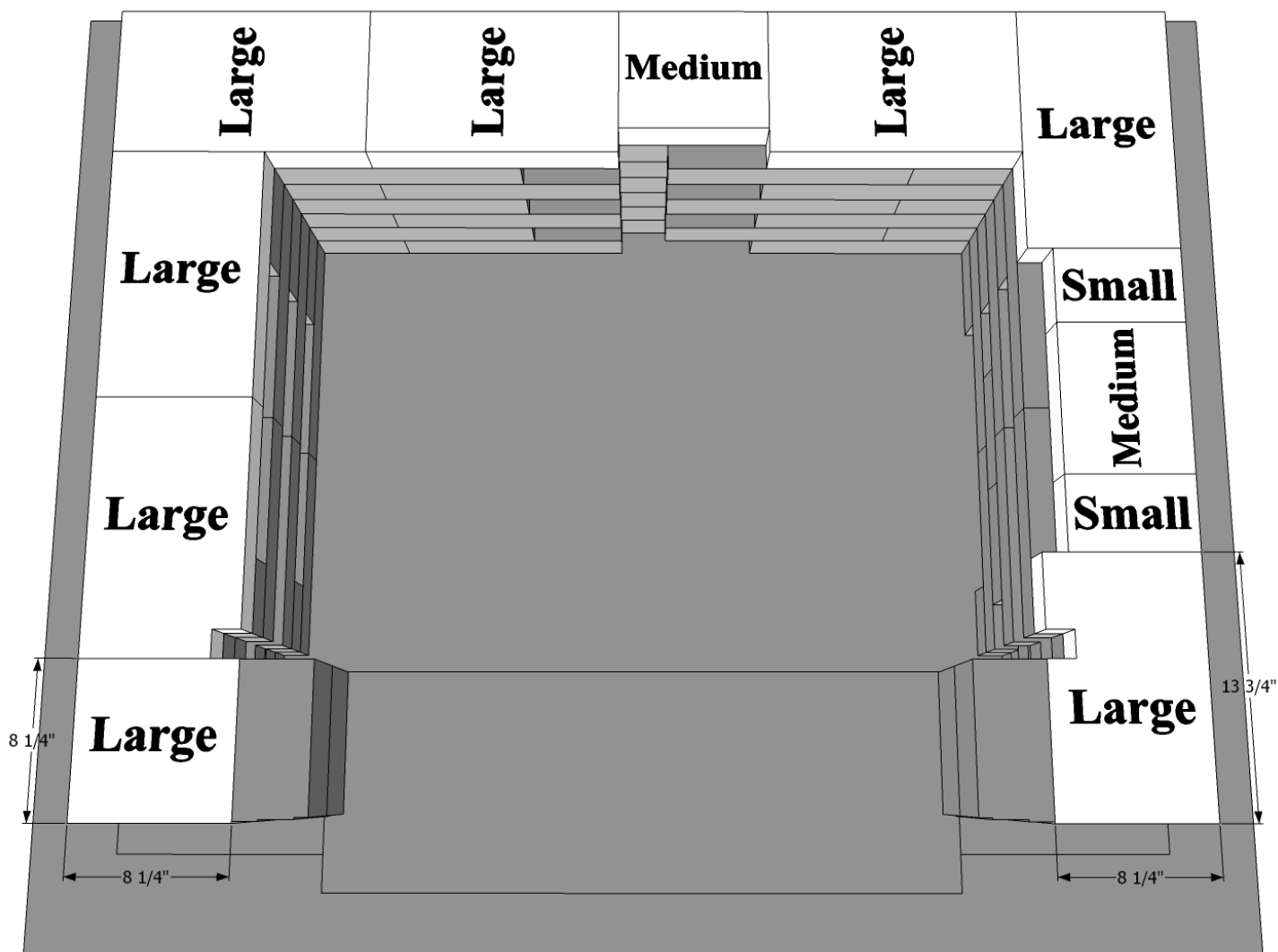

**Layer 7:**

Piece Count = (2) Small, (2) Medium, (5) Large,  
(1) Large notch cut 1 1/2" x 1 1/2",  
(1) Large notch cut 1 1/2" x 1 1/2" offset by 4",

Cut (1) Large 8 1/4" x 8 1/4"

Apply concrete adhesive and install per photo.

**Capa 7:**

Numero de Piezas = (2) Pequeños, (2) Medianos,  
(5) Grandes, (1) Corte de muesca grande 1 1/2" x 1 1/2",  
(1) Corte de muesca grande 1 1/2" x 1 1/2" offset 4"

Corte (1) Grande hay 8 1/4" x 8 1/4"

Aplique el pegamento concreto e instale por foto.

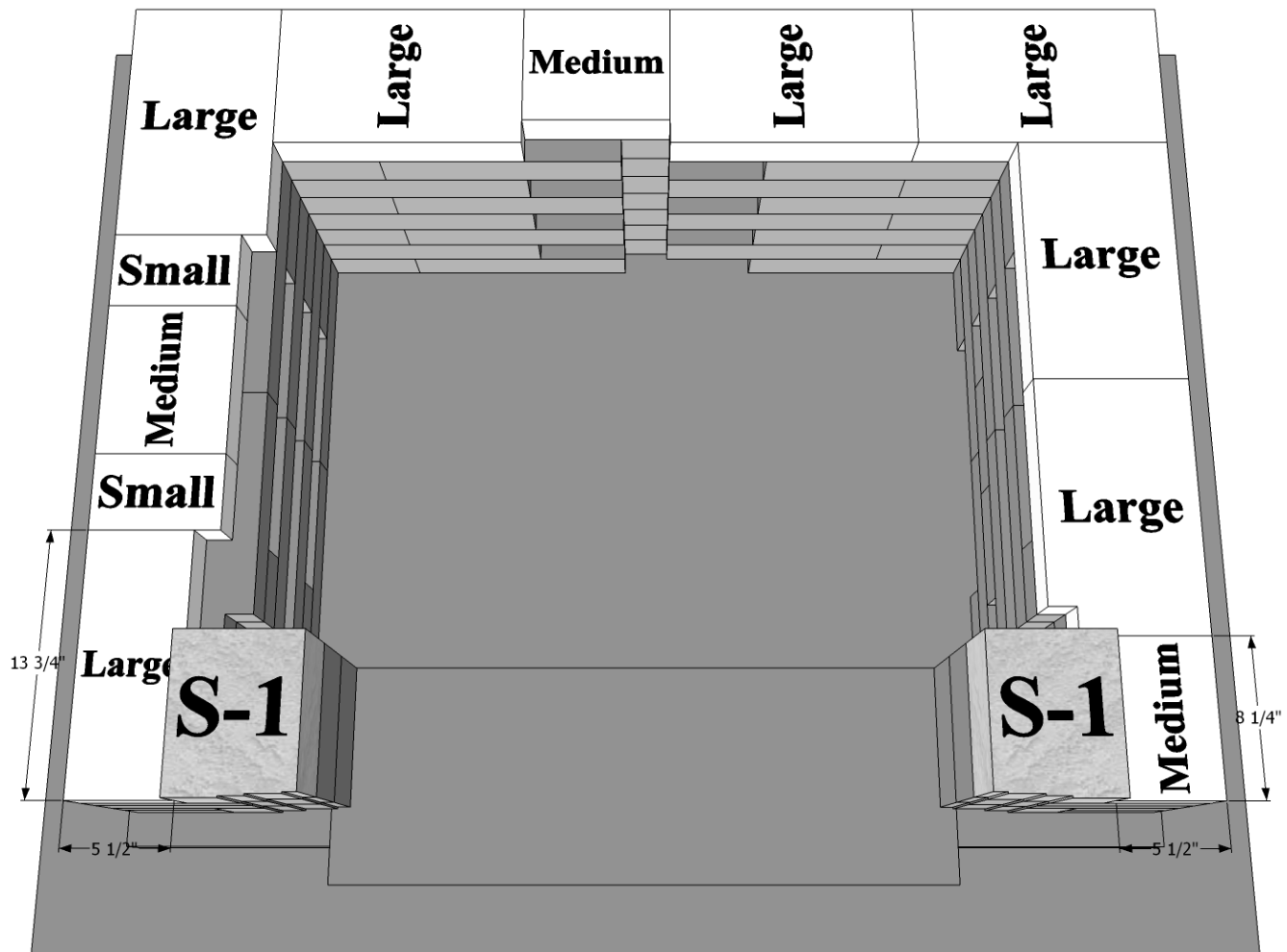

**Layer 8:**

Piece Count = (2) Small, (2) Medium, (5) Large,  
(1) Large notch cut 1 1/2" x 1 1/2",  
(2) Large cast stone leg pieces.

Cut (1) Large 13 3/4" x 5 1/2"  
Cut (1) Medium 8 1/4" x 5 1/2"

Install the (2) Large cast stone leg pieces.

Apply concrete adhesive and install per photo.  
Make sure you maintain the 30" opening as  
shown.

**Capa 8:**

Numero de Piezas = (2) Pequeños, (2) Medianos,  
(5) Grandes, (2) Pedazos grandes de la pierna de  
la piedra del molde.

Corte (1) Grande 1 1/2" x 1 1/2"  
Corte (1) Grande hay 13 3/4" x 5 1/2"  
Corte (1) Mediano hay 8 1/4" x 5 1/2"

Instale (2) Pedazos grandes de la pierna de la pie-  
dra del molde.

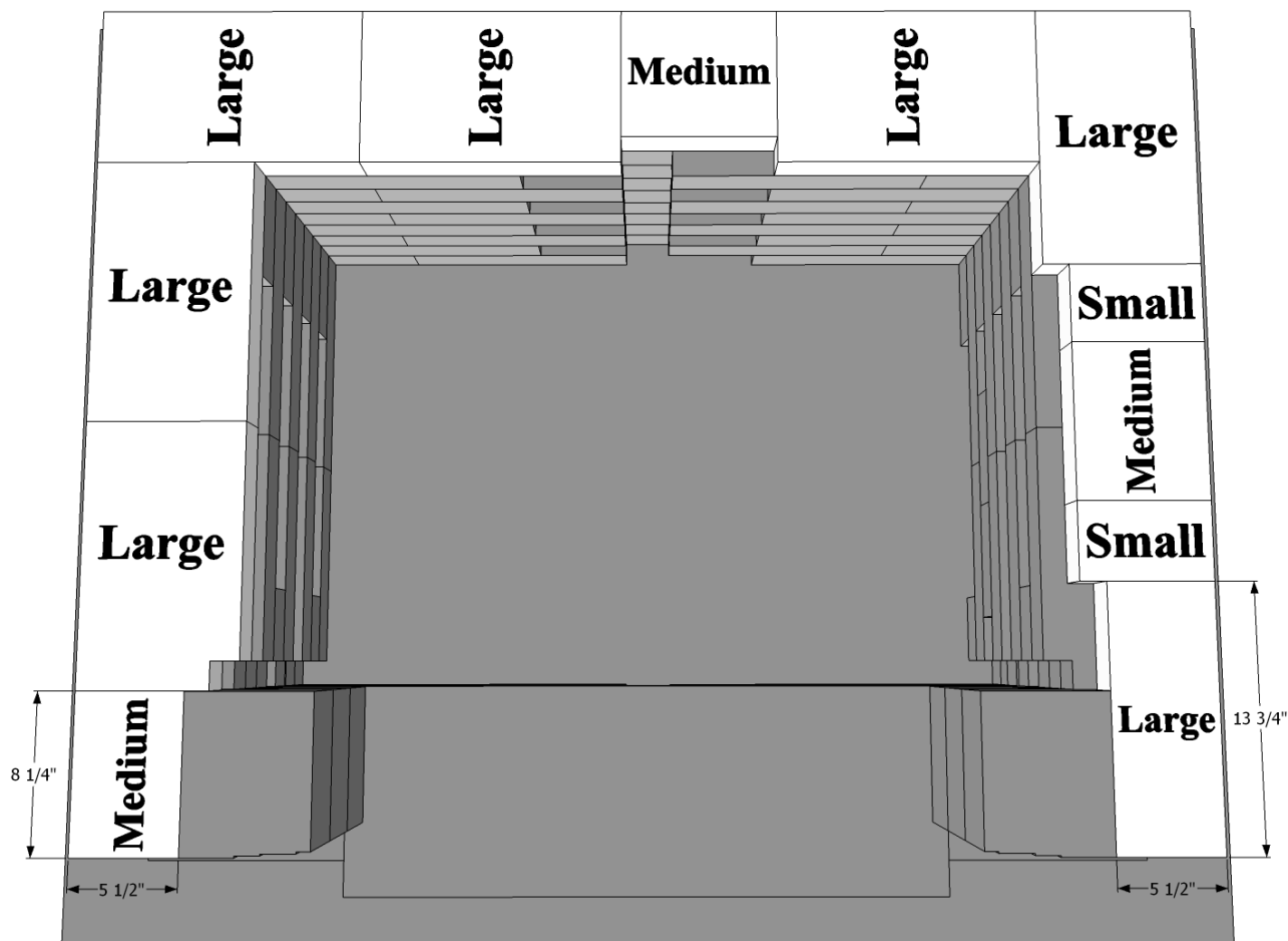

**Layer 9:**

Piece Count = (2) Small, (2) Medium, (5) Large,  
(1) Large notch cut 1 1/2" x 1 1/2",

Cut (1) Large 13 3/4" x 5 1/2"  
Cut (1) Medium 8 1/4" x 5 1/2".

Apply concrete adhesive and install per photo.

**Capa 9:**

Numero de Piezas = (2) Pequeños, (2) Medianos,  
(5) Grandes

Corte (1) Grande 1 1/2" x 1 1/2"  
Corte (1) Grande hay 13 3/4" x 5 1/2"  
Corte (1) Mediano hay 8 1/4" x 5 1/2"

Aplique el pegamento concreto e instale por foto.



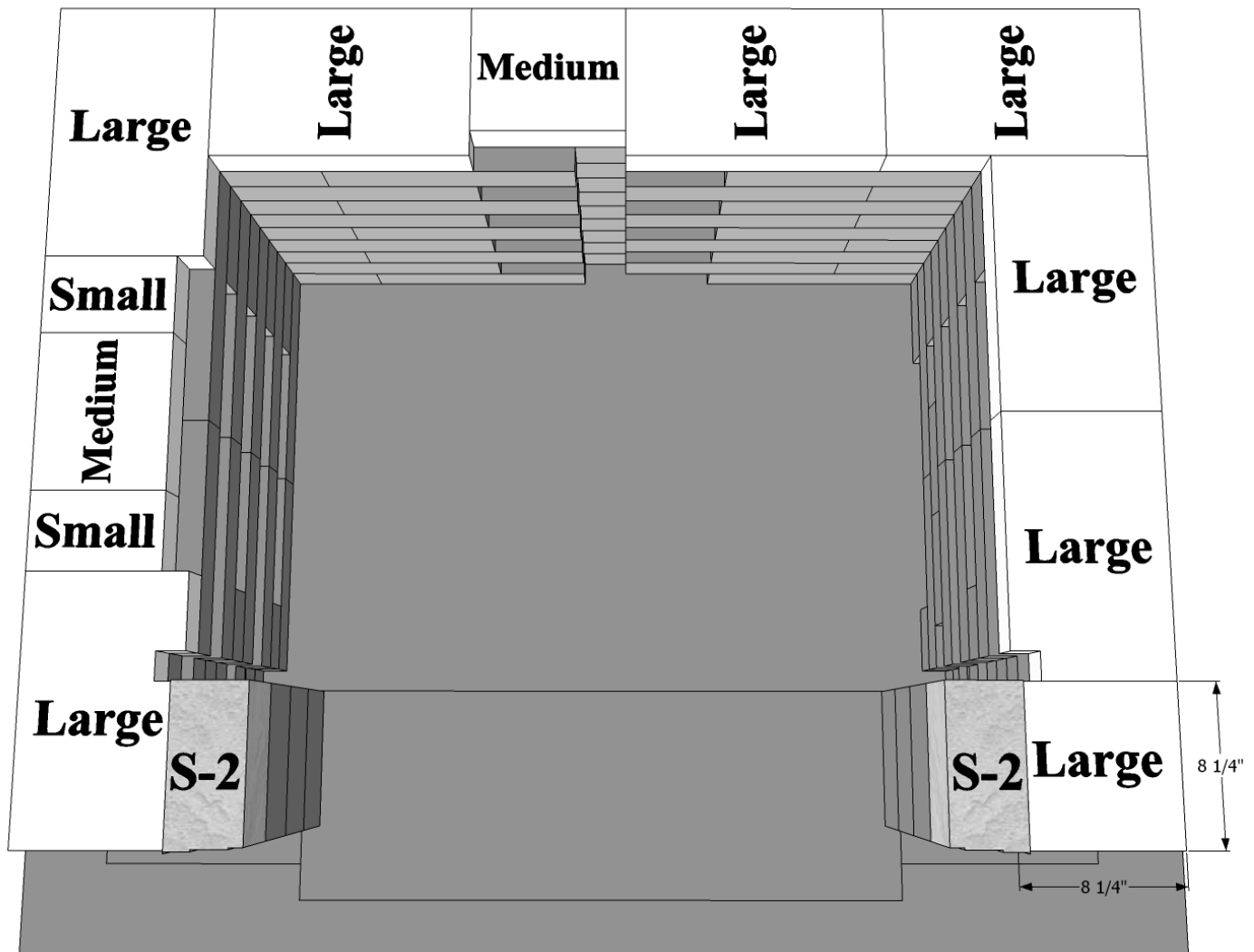

**Layer 10:**

Piece Count = (2) Small, (2) Medium, (5) Large,  
(1) Large notch cut 1 1/2" x 1 1/2",  
(1) Large notch cut 1 1/2" x 1 1/2" offset by 4",  
(2) Small cast stone leg pieces.

Cut (1) Large 8 1/4" x 8 1/4"

Install the (2) Small cast stone leg pieces.

Apply concrete adhesive and install per photo.  
Make sure you maintain the 30" opening as  
shown.

**Capa 10:**

Numero de Piezas = (2) Pequeños, (2) Medianos,  
(5) Grandes, (2) Pequeñas piedras de pierna de  
molde

Corte (1) Grande de muesca 1 1/2" x 1 1/2"

Corte (1) Grande hay 8 1/4" x 8 1/4"

Corte (1) Grande de muesca 1 1/2" x 1 1/2" offset  
4"

Instale (2) Pequeños pedazos de la pierna de la  
piedra del molde.

Aplique el pegamento concreto e instálelo por la  
foto.

Cerciórese mantener 30" abertura como se mues-  
tra.

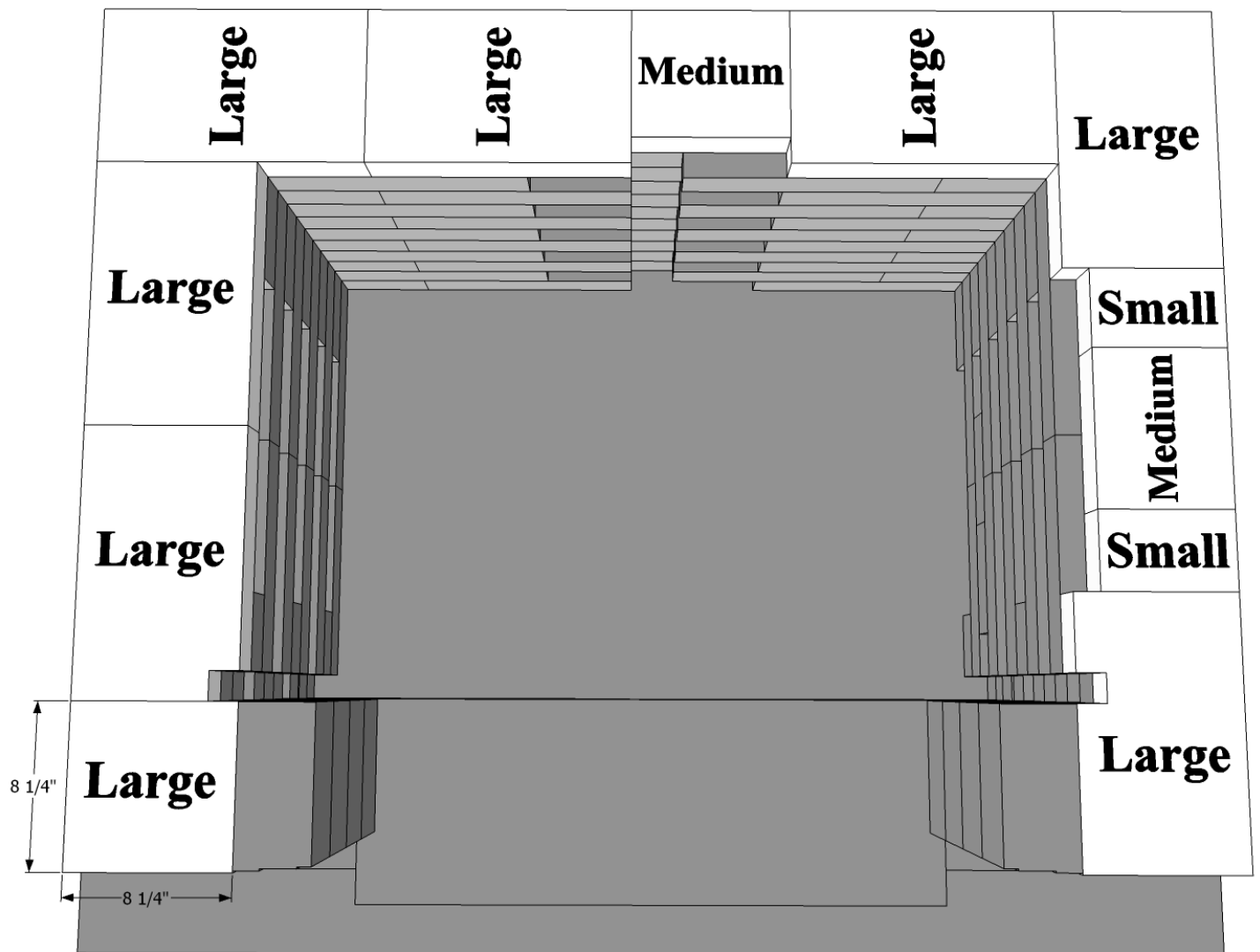

**Laver 11:**

Piece Count = (2) Small, (2) Medium, (5) Large,  
(1) Large notch cut 1 1/2" x 1 1/2",  
(1) Large notch cut 1 1/2" x 1 1/2" offset by 4",

Cut (1) Large 8 1/4" x 8 1/4"

Apply concrete adhesive and install per photo.

**Capa 11:**

Numero de Piezas = (2) Pequeños, (2) Medianos,  
(5) Grandes, (1) corte de muesca grande 1 1/2"x 1 1/2",  
(1) corte de muesca grande 1 1/2"x 1 1/2" off-  
set 4"

Corte (1) Grande hay 8 1/4" x 8 1/4"

Aplique el pegamento concreto e instálolo por la  
foto.

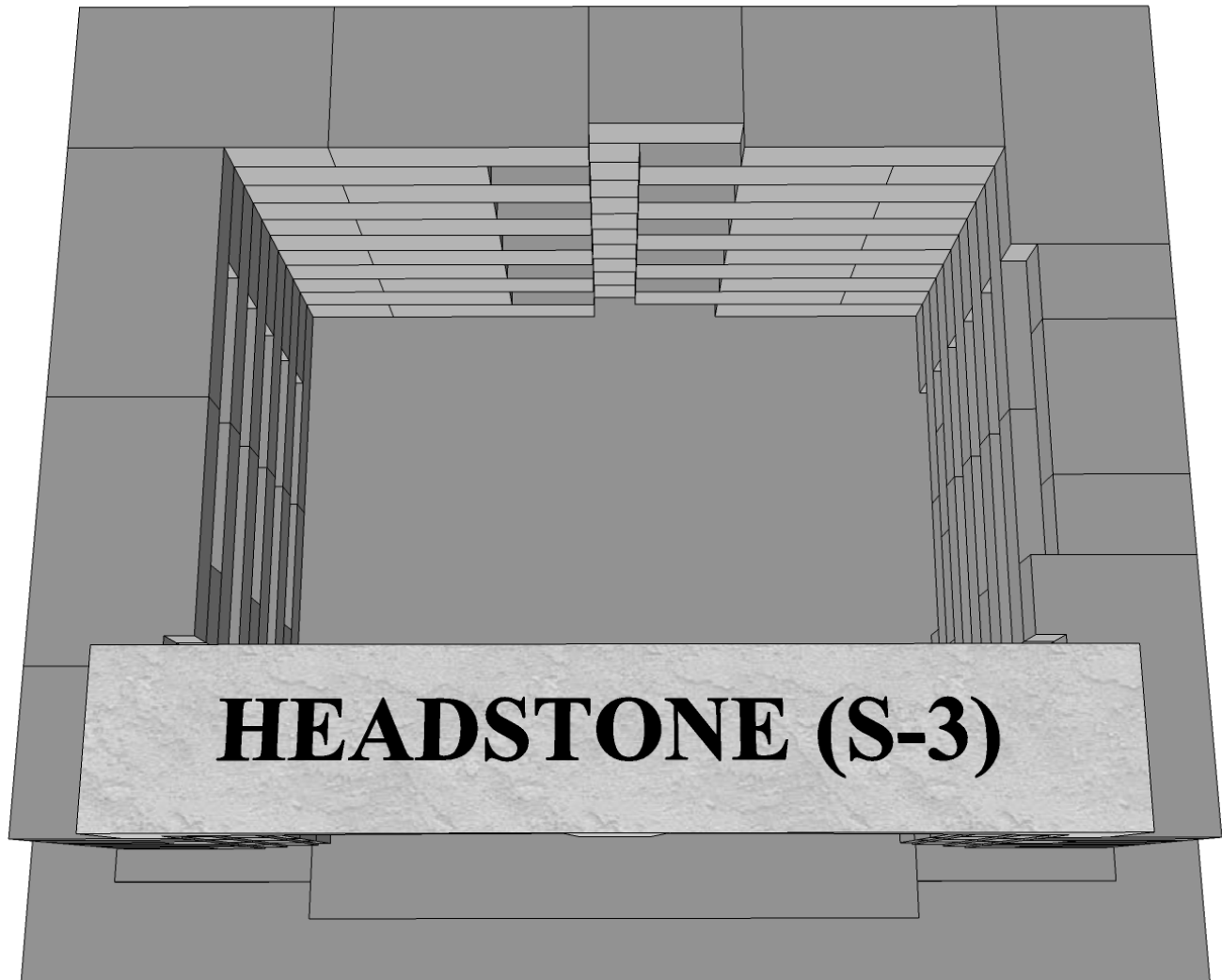

**Layer 11-A: Headstone Placement:**

Prior to installing the headstone, measure the space between cast leg stones to ensure 30" opening. Install the large head stone onto the cast surround leg stones .

Line up the cast details between the headstone and legs then glue into place.

Check the opening on the surround making sure you maintained the 30" between the left and right sides of the surround legs.

**Capa 11-A: Colocación de lápida:**

Antes de instalar la lápida mortuoria, mida el espacio entre las piedras echadas de la pierna para asegurar 30" abertura. Instale la piedra principal grande sobre el anillo del molde piedras de la pierna.

Alinéese los detalles del molde entre la lápida mortuoria y las piernas entonces pegan en lugar.

Compruebe abertura en el anillo cerciorándose de que usted mantuvo 30" entre los lados izquierdos y derechos de las piernas del anillo.

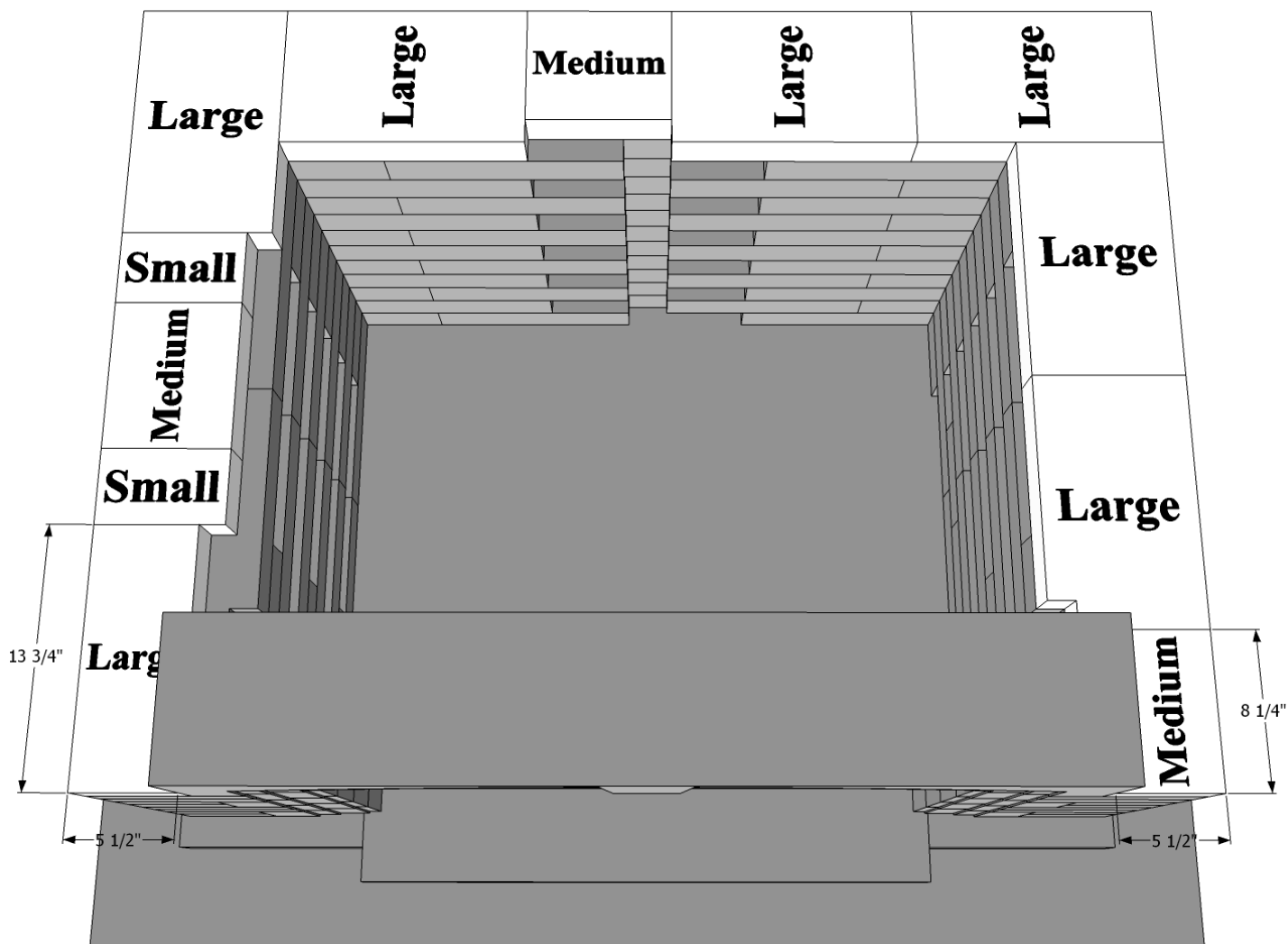

**Layer 12:**

Piece Count = (2) Small, (2) Medium, (5) Large,  
(1) Large notch cut 1 1/2" x 1 1/2",

Cut (1) Large 13 3/4" x 5 1/2"  
Cut (1) Medium 8 1/4" x 5 1/2"

Apply concrete adhesive and install per photo.

**Capa 12:**

Numero de Piezas = (2) Pequeños, (2) Medianos,  
(5) Grandes, (1) corte de muesca grande 1 1/2" x 1 1/2"

Corte (1) Grande hay 13 3/4" x 8 1/4"  
Corte (1) Mediano hay 8 1/4" x 5 1/2"

Aplique el pegamento concreto e instale por foto.

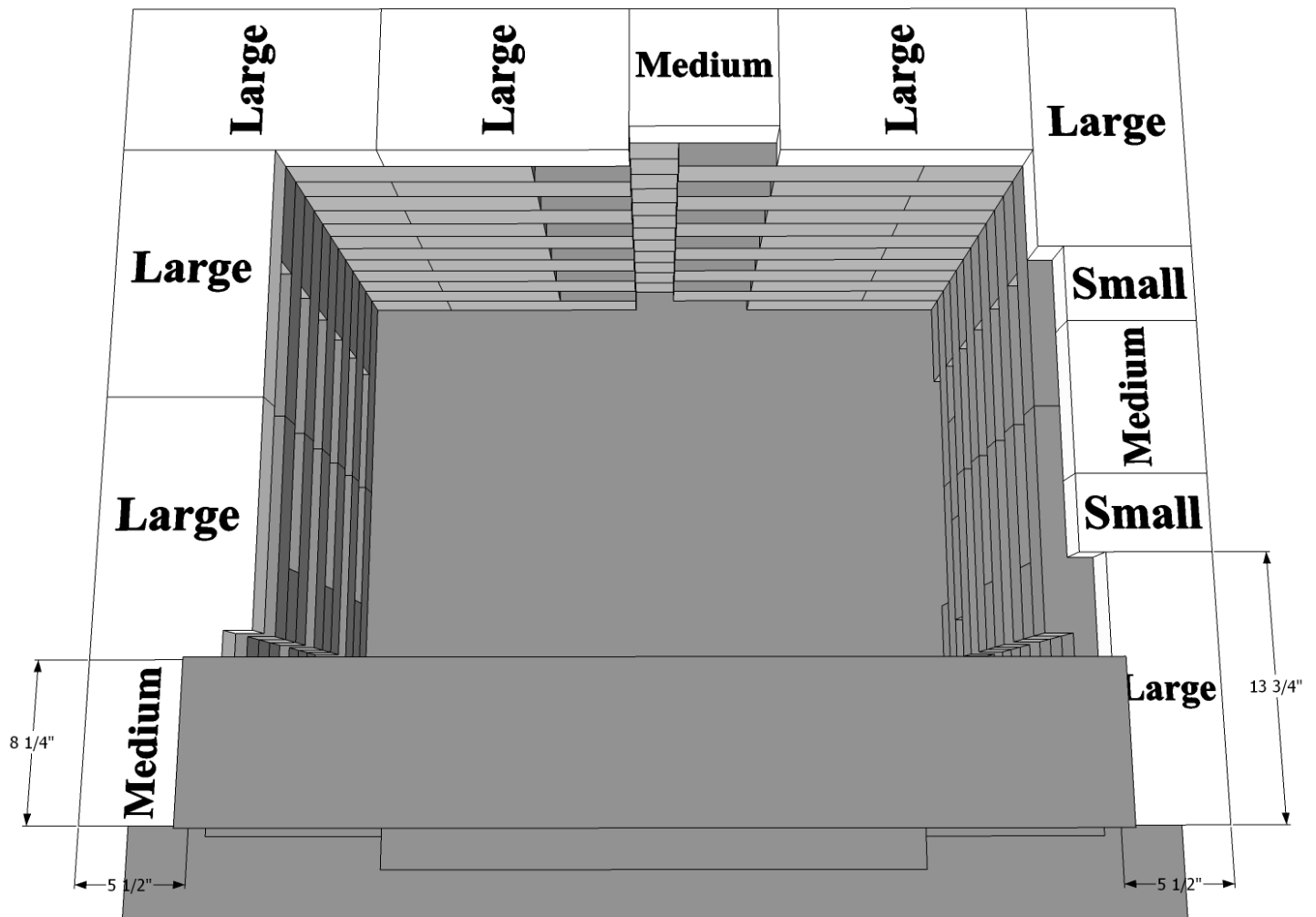

**Laver 13:**

Piece Count = (2) Small, (2) Medium, (5) Large,  
(1) Large notch cut  $1\frac{1}{2}'' \times 1\frac{1}{2}''$ ,

Cut (1) Large  $13\frac{3}{4}'' \times 5\frac{1}{2}''$   
Cut (1) Medium  $8\frac{1}{4}'' \times 5\frac{1}{2}''$

Apply concrete adhesive and install per photo.

**Capa 13:**

Numero de Piezas = (2) Pequeños, (2) Medianos,  
(5) Grandes, (1) corte de muesca grande  $1\frac{1}{2}'' \times 1\frac{1}{2}''$

Corte (1) Grande hay  $13\frac{3}{4}'' \times 8\frac{1}{4}''$   
Corte (1) Mediano hay  $8\frac{1}{4}'' \times 5\frac{1}{2}''$

Aplique el pegamento concreto e instale por foto.

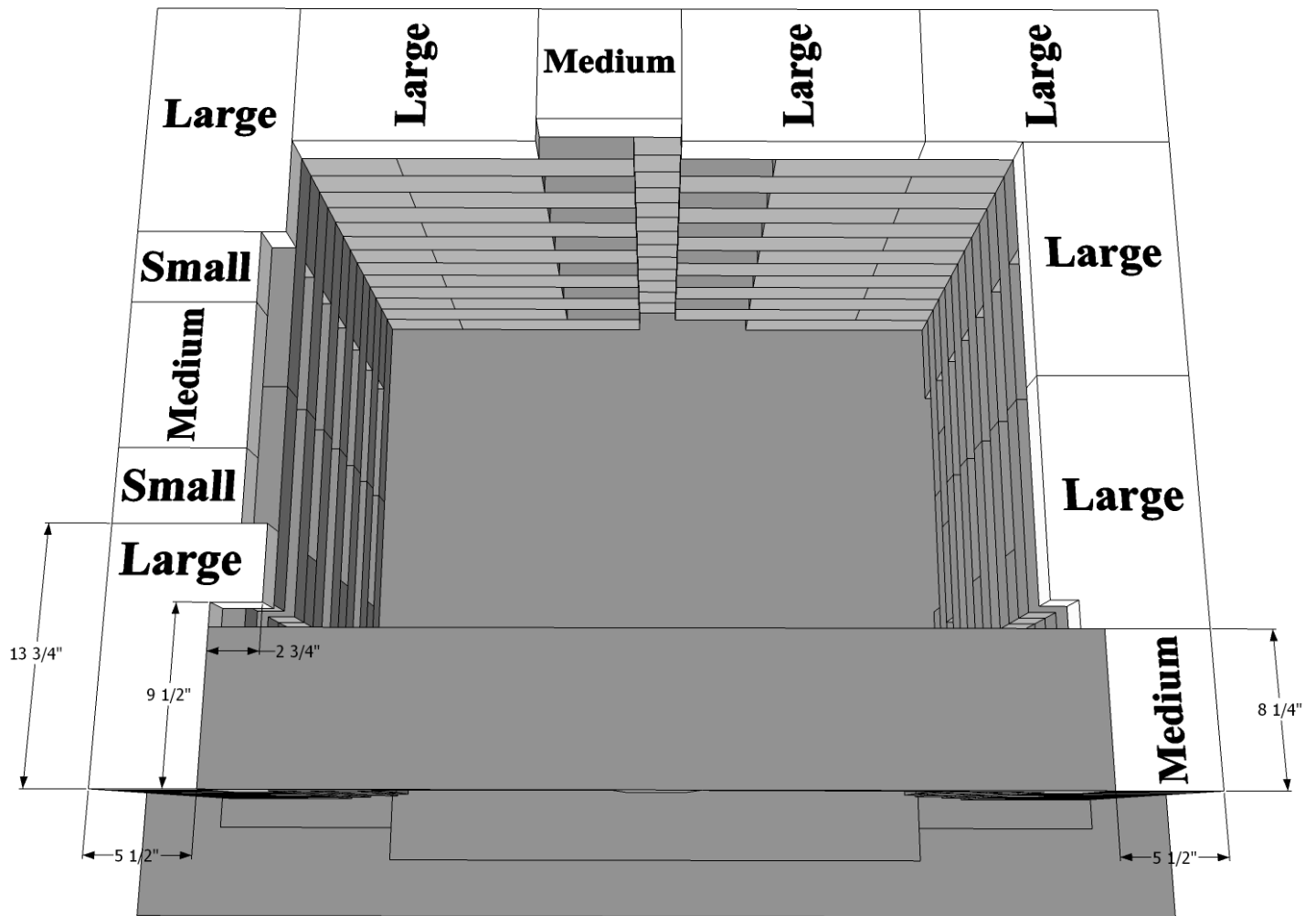

**Layer 14:**

Piece Count = (2) Small, (2) Medium, (5) Large,  
(1) Large notch cut  $1\frac{1}{2}'' \times 1\frac{1}{2}''$ ,

Cut (1) Large notch cut  $9\frac{1}{2}'' \times 2\frac{3}{4}''$   
Cut (1) Medium  $8\frac{1}{4}'' \times 5\frac{1}{2}''$

Apply concrete adhesive and install per photo.

**Capa 14:**

Numero de Piezas = (2) Pequeños, (2) Medianos,  
(5) Grandes, (1) corte de muesca grande  $1\frac{1}{2}'' \times 1\frac{1}{2}''$ ,  
(1) corte de muesca grande  $9\frac{1}{2}'' \times 2\frac{3}{4}''$

Corte (1) Muesca grande del corte - vea la foto pa-  
ra cortar el detalle

Corte (1) Mediano hay  $8\frac{1}{4}'' \times 5\frac{1}{2}''$

Aplique el pegamento concreto e instale por foto.

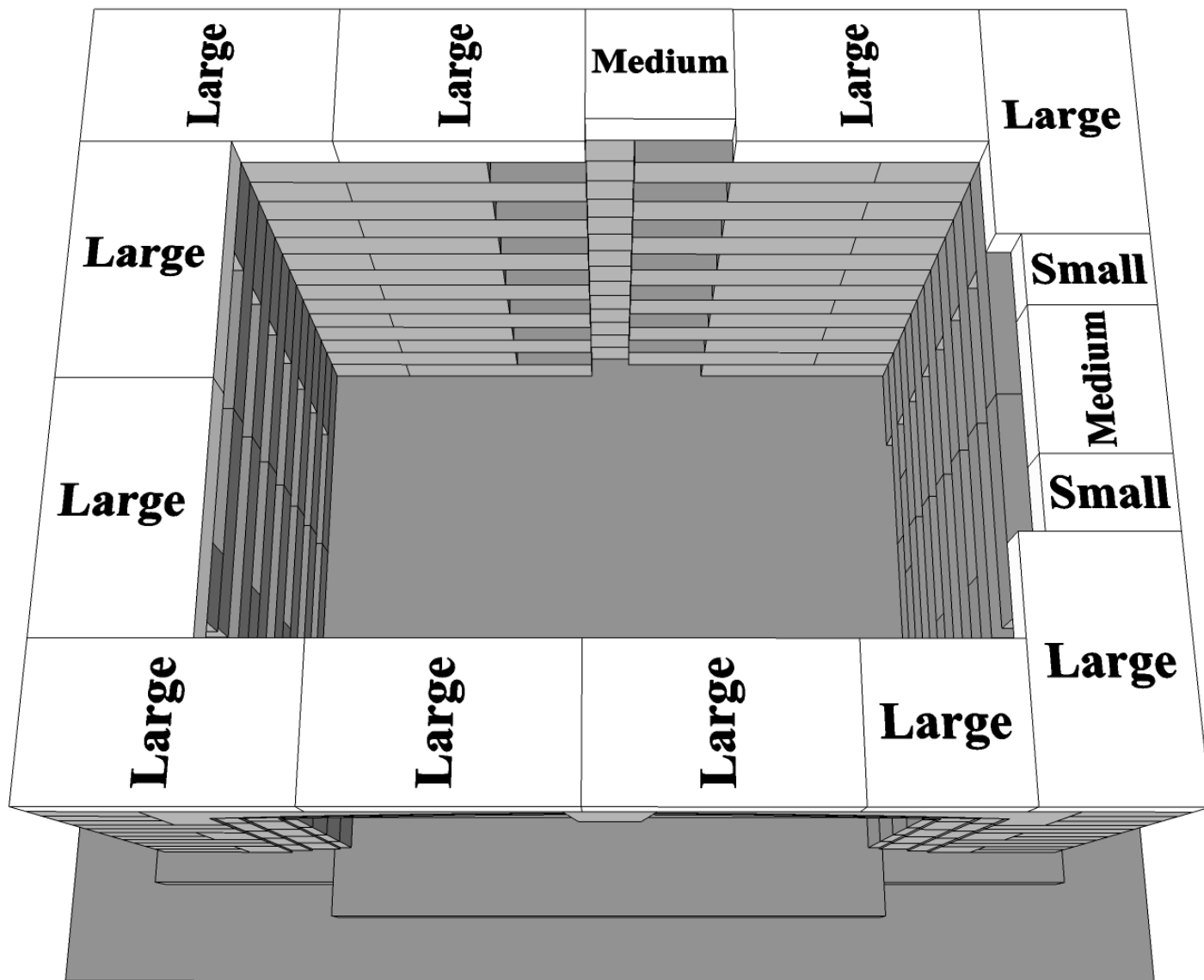

**Layer 15:**

Piece Count = (2) Small, (2) Medium, (10) Large

Cut (1) Large to 8 1/4" x 8 1/4"

Apply concrete adhesive and install per photo.

**Capa 15:**

Numero de Piezas = (2) Pequeños, (2) Medianos,  
(10) Grandes

Corte (1) Grande 8 1/4" x 8 1/2"

Aplique el pegamento concreto e instale por foto.

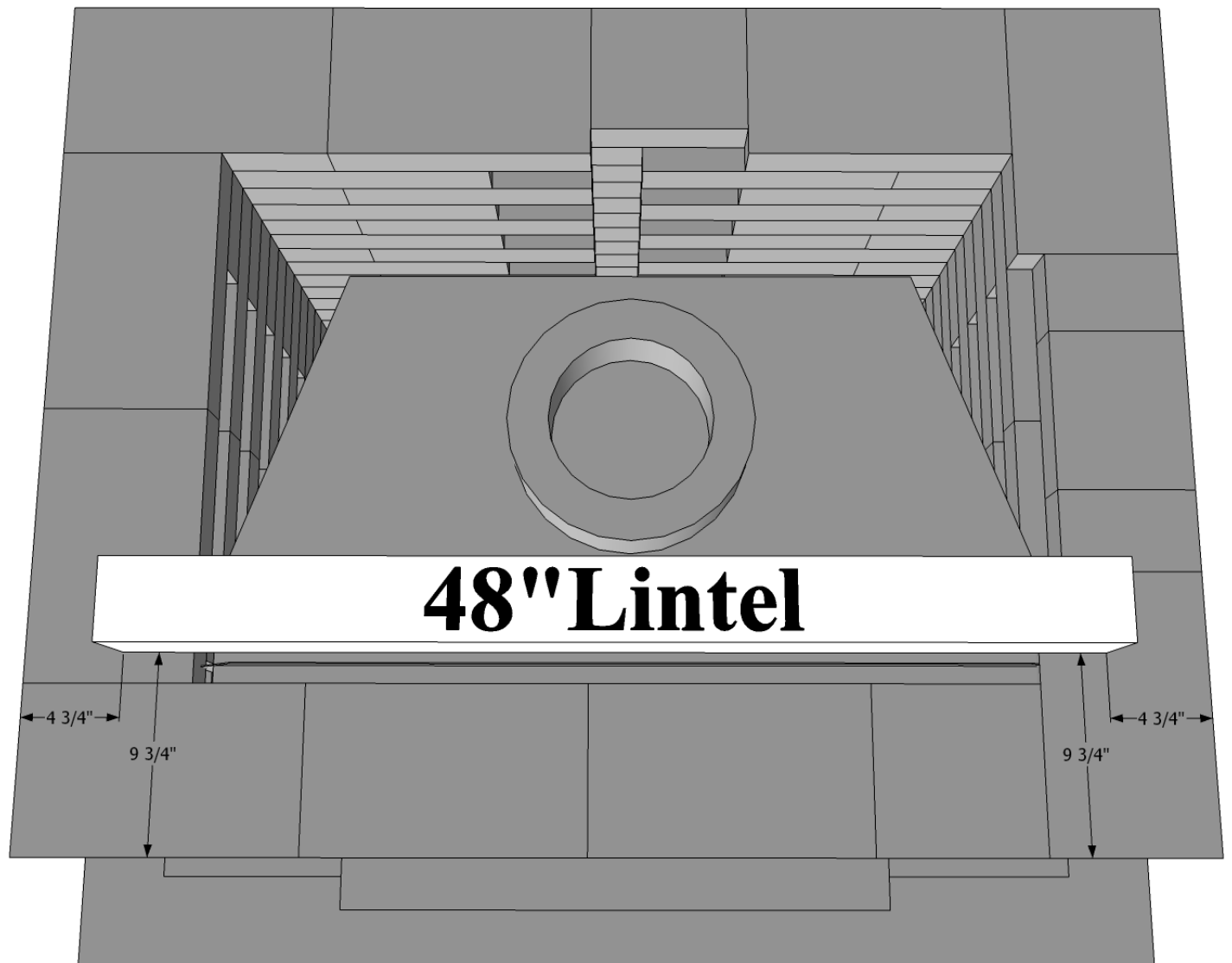

**Laver 15-A: Lintel Placement**

Install (1) 48" lintel – 4 3/4" in from left and right sides and 9 3/4" in from front face. See photo details.

Apply concrete adhesive and install per photo.

**Capa 15-A: Colocación del Dintel:**

Instale (1) 48" dintel 4 3/4" adentro de los lados izquierdos y derechos y 9 3/4" adentro de la cara delantera.

Aplique el pegamento concreto e instálelo por la foto.



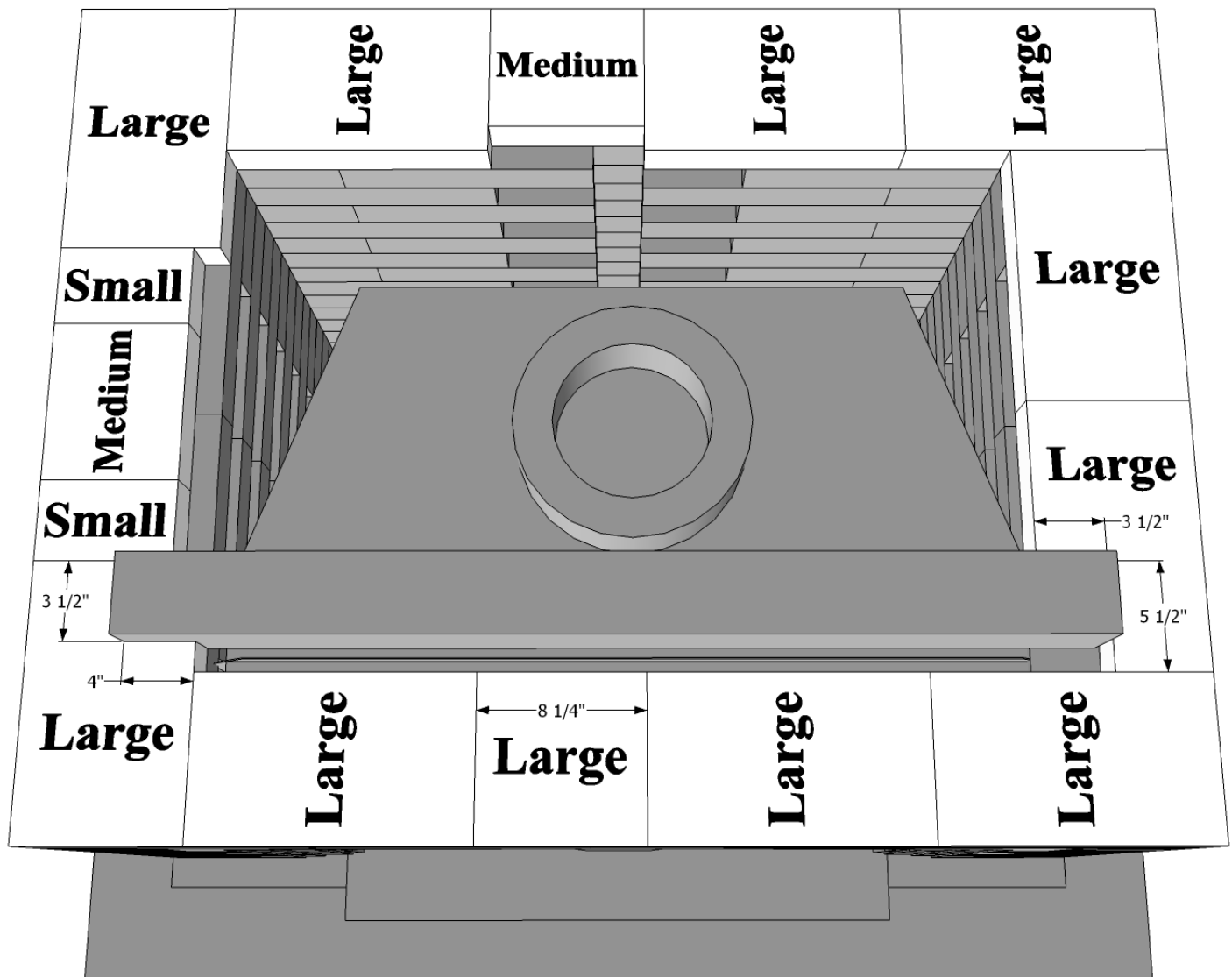

**Layer 16:**

Piece Count = (2) Small, (3) Medium, (8) Large

Cut (1) Large piece to remove a 3 1/2" x 4" notched piece.

Cut (1) Large piece to remove a 3 1/2" x 5 1/2" corner.

Cut (1) Large to 8 1/4" x 8 1/4"

Apply concrete adhesive and install per photo.

**Capa 16:**

Numero de Piezas = (2) Pequeños, (3) Medianos, (8) Grandes

Corte (1) Grande pedazo para quitar un 3 1/2" x 4" pedazo de esquina.

Corte (1) Pedazo grande para quitar 3 1/2" x 5 1/2" muescas de esquina.

Corte (1) Pedazo grande para quitar 8 1/4" x 8 1/4" esquina.

Aplique el pegamento concreto e instale por foto.

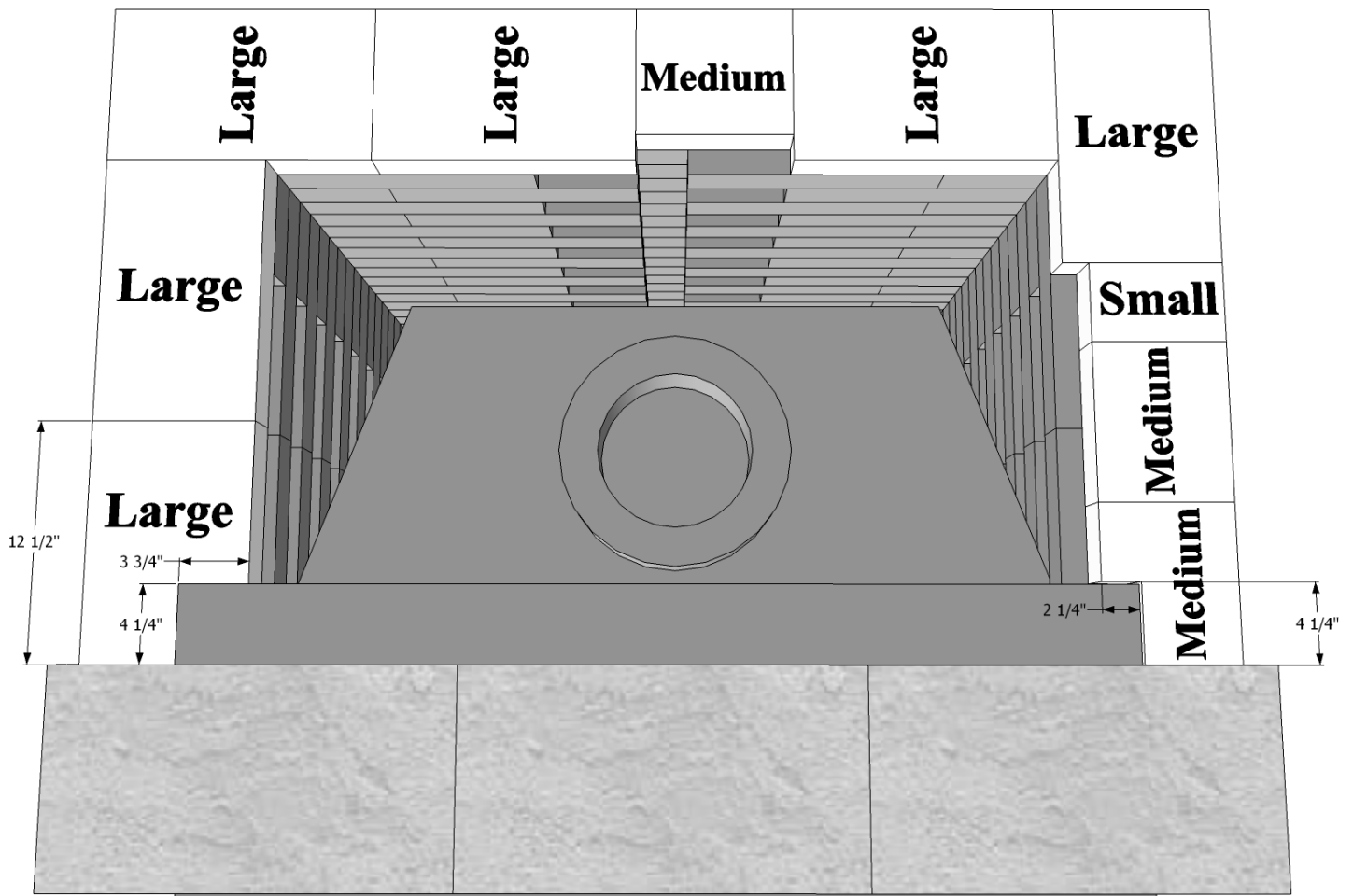

**Layer 17:**

**Piece Count = (1) Small, (2) Medium, (5) Large**

**Cut (1) Large 12 1/2" long and remove a 3 3/4" x 4 1/4" piece from the corner**

**Cut (1) Medium to remove a 2 1/4" x 4 1/4" piece from a corner**

**(2) Cast stone mantel corners and (1) Cast stone center mantel piece.**

**Overhang mantel piece by 1 3/4" on left and right and back flush against lintel.**

**Apply concrete adhesive and install per photo.**

**Capa 17:**

**Numero del Piezas = (1) Pequeño, (2) Medianos, (5) Grandes**

**Corte de grande 12 1/2" and muesca 3 3/4" x 4 1/4"**  
**Corte (1) Mediano para quitar 2 1/4" x 4 1/4" pedazo de esquina**

**(2) Esquinas de piedra de la chimenea y (1) Centro de piedra de la chimenea.**

**Sobresalga el pedazo de la chimenea 1 3/4" encendido a la izquierda e a la derecha y lávelo contra dintel.**

**Aplique el pegamento concreto e instálelo por la foto.**

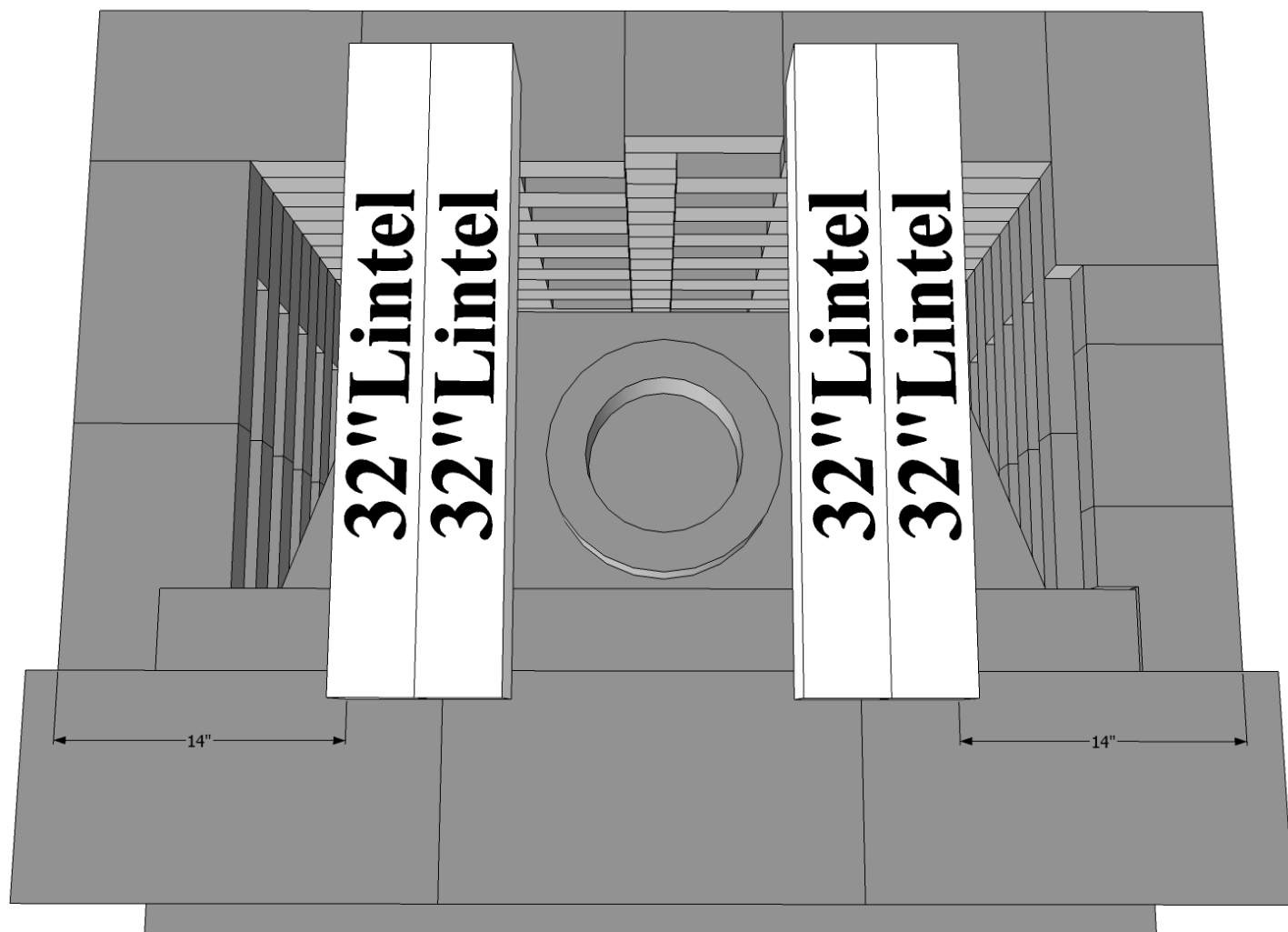

**Layer 17-A: Lintel Placement:**

Install (4) 32" lintels 14" from the left and right sides and 4" from the back.

Apply concrete adhesive and install per photo.

**Capa 17-A: Colocacion del Dintel:**

Instale (4) 32" dinteles 14" lado izquierdo y derecho 4" de la parte posterior.

Aplique el pegamento concreto e instálolo por la foto.

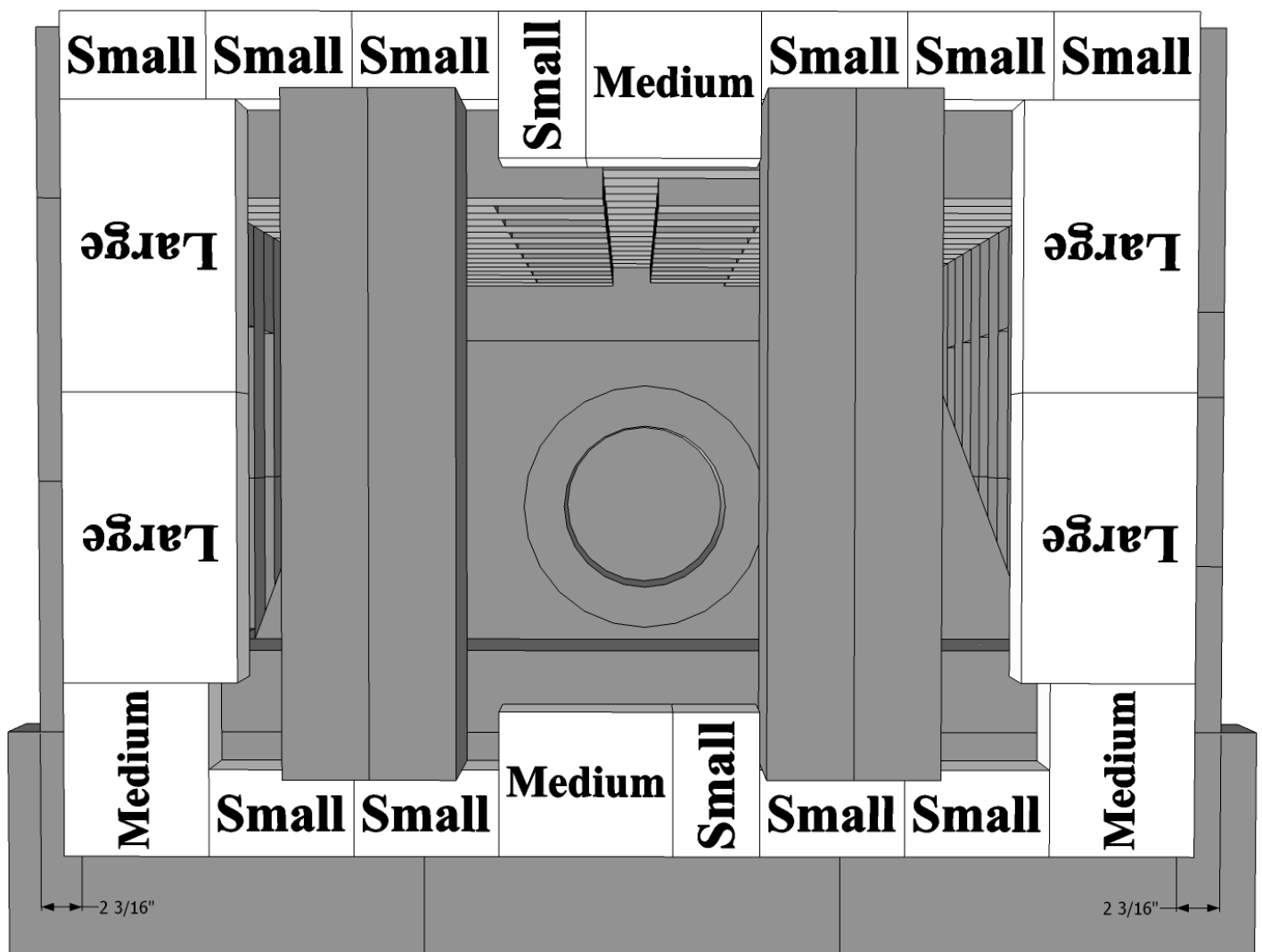

**Layer 18:**

Piece Count = (12) Small, (4) Medium, (4) Large

Install 2 3/16" step-in on the left and right. The back is flush.

Apply concrete adhesive and install per photo.

**Capa 18:**

Numero de Piezas = (12) Pequeños, (4) Medianos, (4) Grandes

Instale 2 3/16" paso en los lados izquierdo y derecho. La parte posterior es rasante.

Aplique el pegamento concreto e instálelo por la foto.

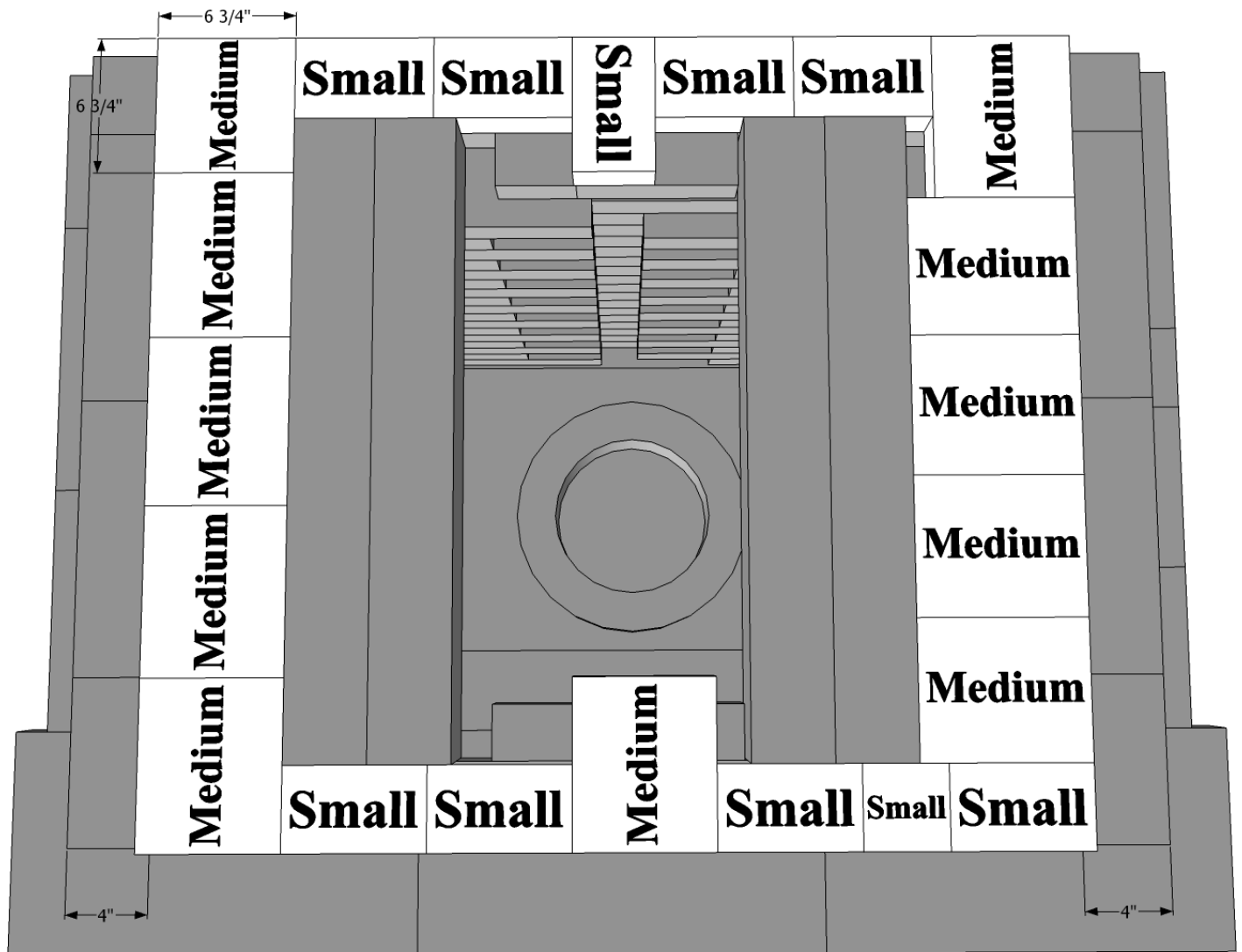

**Layer 19:**

Piece Count = (9) Small, (10) Medium  
Cut (1) Small piece to create a 4" x 4" piece.  
Cut (1) Medium to create a 6 3/4" x 6 3/4" piece.

Install 4" step-in on left and right sides. Front and back are flush.

Apply concrete adhesive and install per photo.

**Capa 19:**

Numero de Piezas = (9) Pequeños, (10) Medianos

Corte (1) Pedazo pequeño para crear 4"x 4".  
Corte (1) Pedazo mediano para crear 6 3/4"x 6 3/4"

Instale 4" paso adentro en el lado izquierdos y derechos. El frente y la parte posterior son rasantés.

Aplique el pegamento concreto e instálolo por la foto.

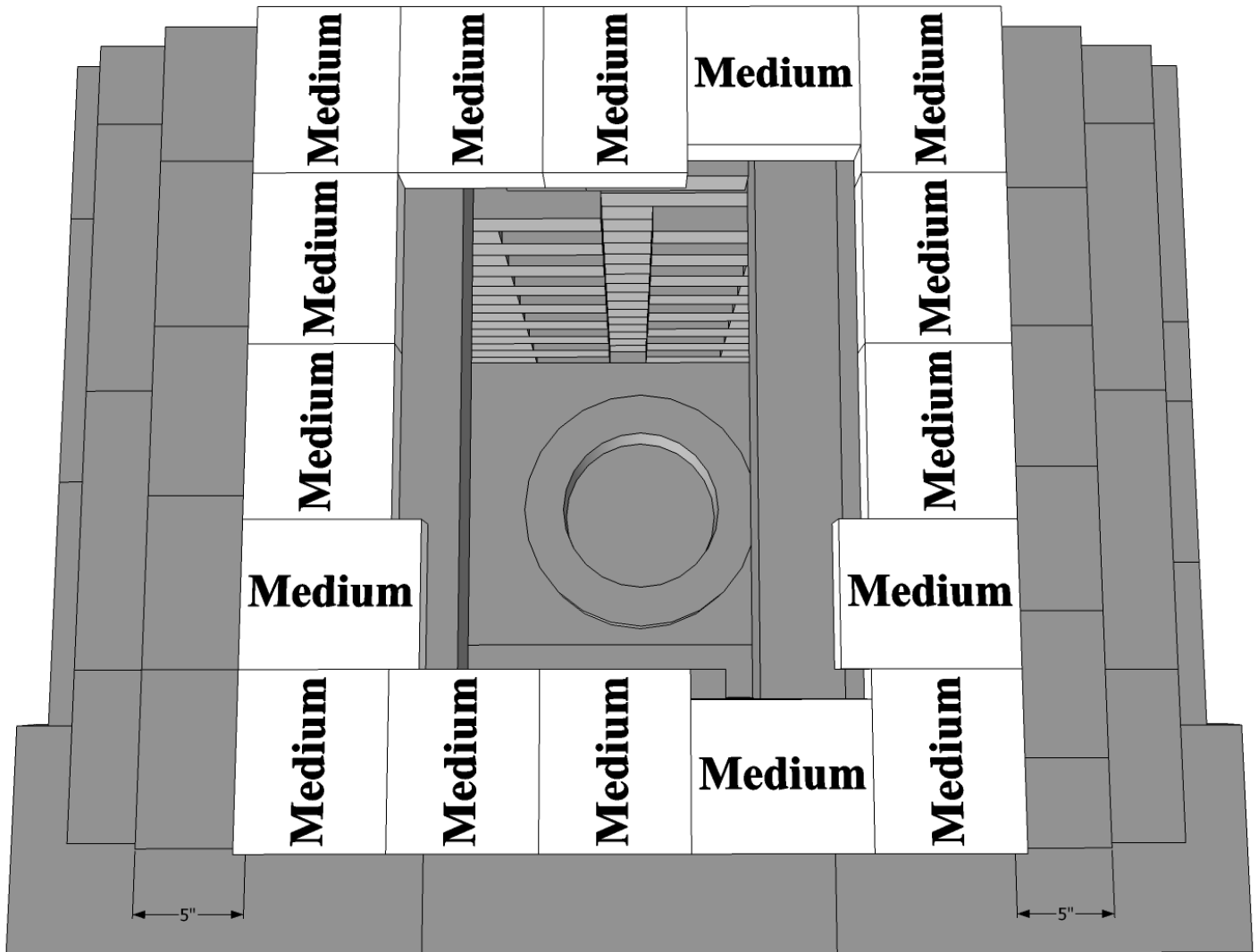

**Layer 20:**

**Piece Count = (16) Medium**

**Install 5" step-in on left and right sides. Front and back are flush.**

**Apply concrete adhesive and install per photo.**

**Capa 20:**

**Numero de Piezas = (16) Medianos**

**Instale un 5" paso adrento en el lado izquierdos y derechos. El frente y la parte posterior son rasantos.**

**Aplique el pegamento concreto e instálolo por la foto.**

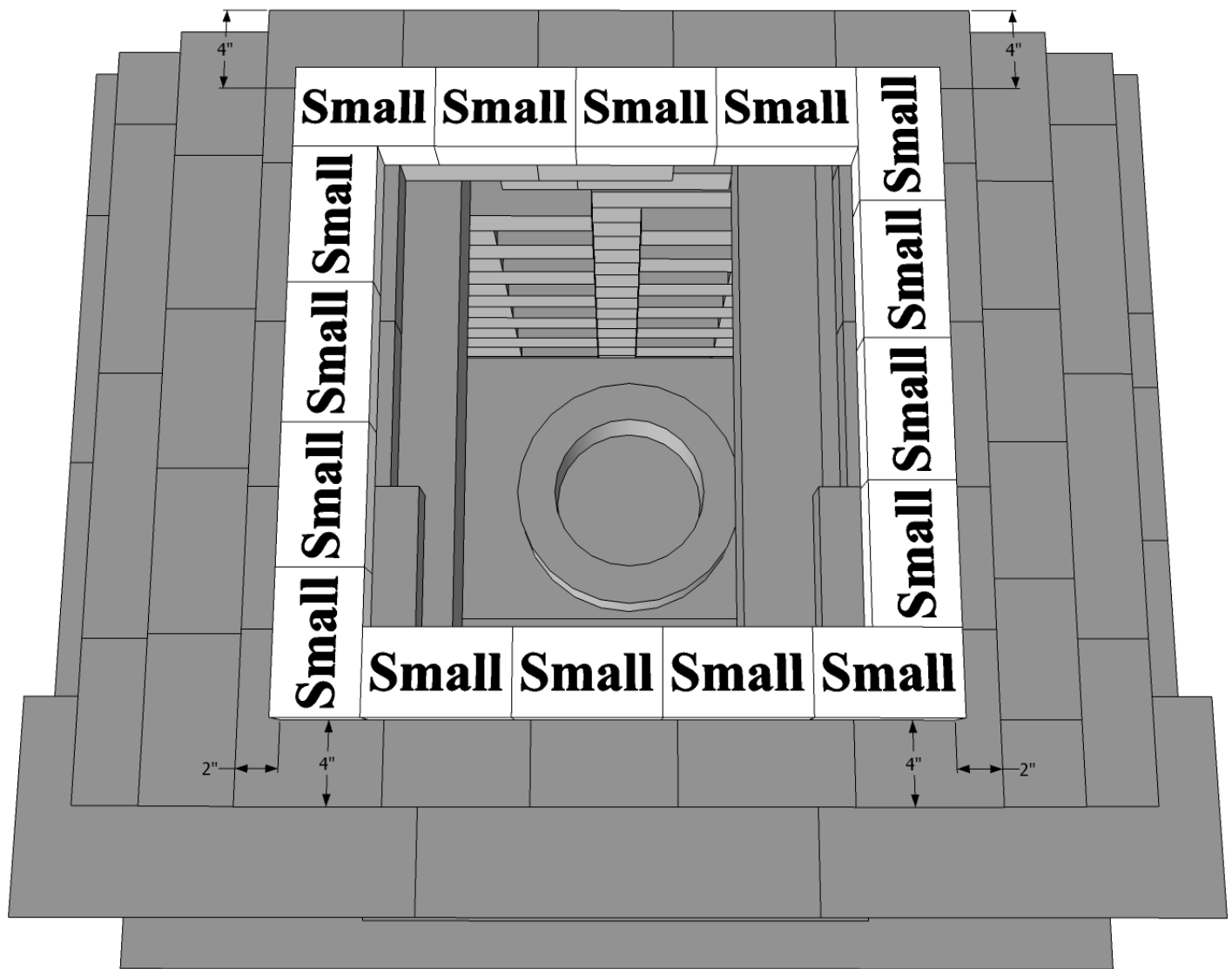

**Layer 21:**

Piece Count = (16) Small

Install 2" step-in on left and right sides and 4" step-in on front and back.

Apply concrete adhesive and install per photo.

**Capa 21:**

Numero de Piezas = (16) Pequeños

Instale un 2" paso adrento en el lados izquierdos y derechos y 4" paso adrento en el frente y detrás.

Aplique adhesivo de concreto e instale por foto.

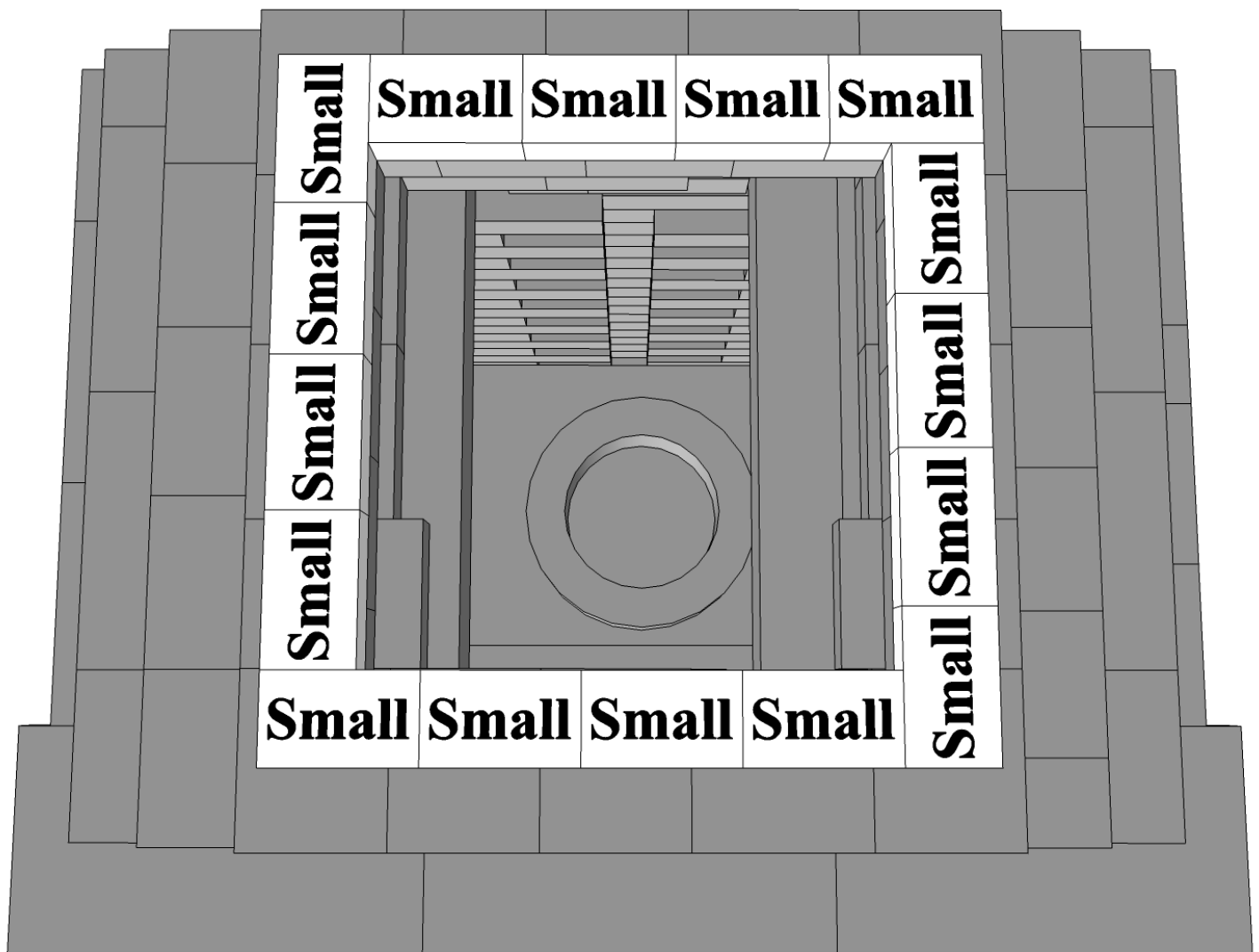

**Layer 22:**

Piece Count = (16) Small

Apply concrete adhesive and install per photo.

**Capa 22:**

Numero de Piezas = (16) Pequeños

Aplique adhesivo de concreto e instale por foto



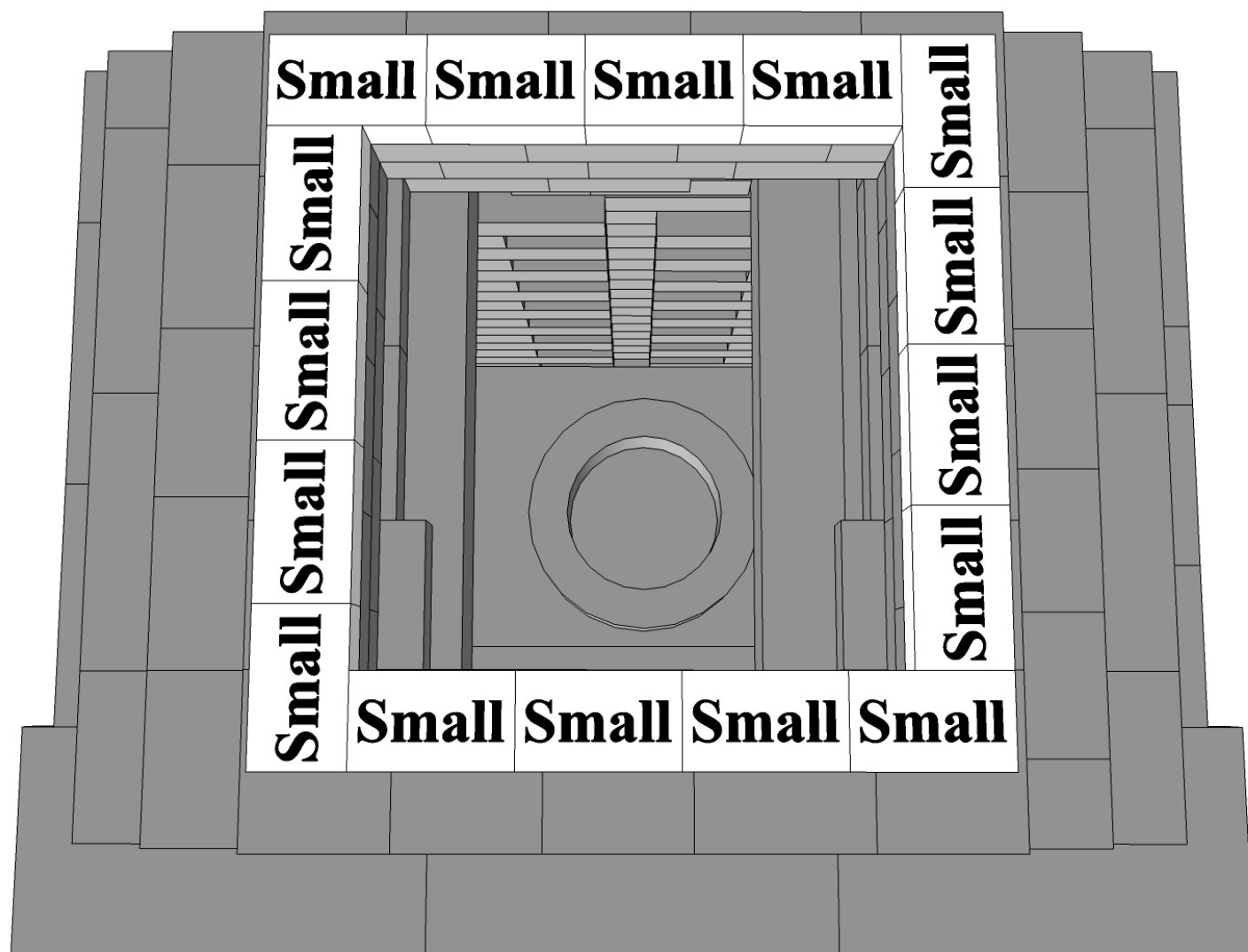

**Layer 23:**

Piece Count = (16) Small

Apply concrete adhesive and install per photo.

**Capa 23:**

Numero de Piezas = (16) Pequeños

Aplique adhesivo de concreto e instale por foto

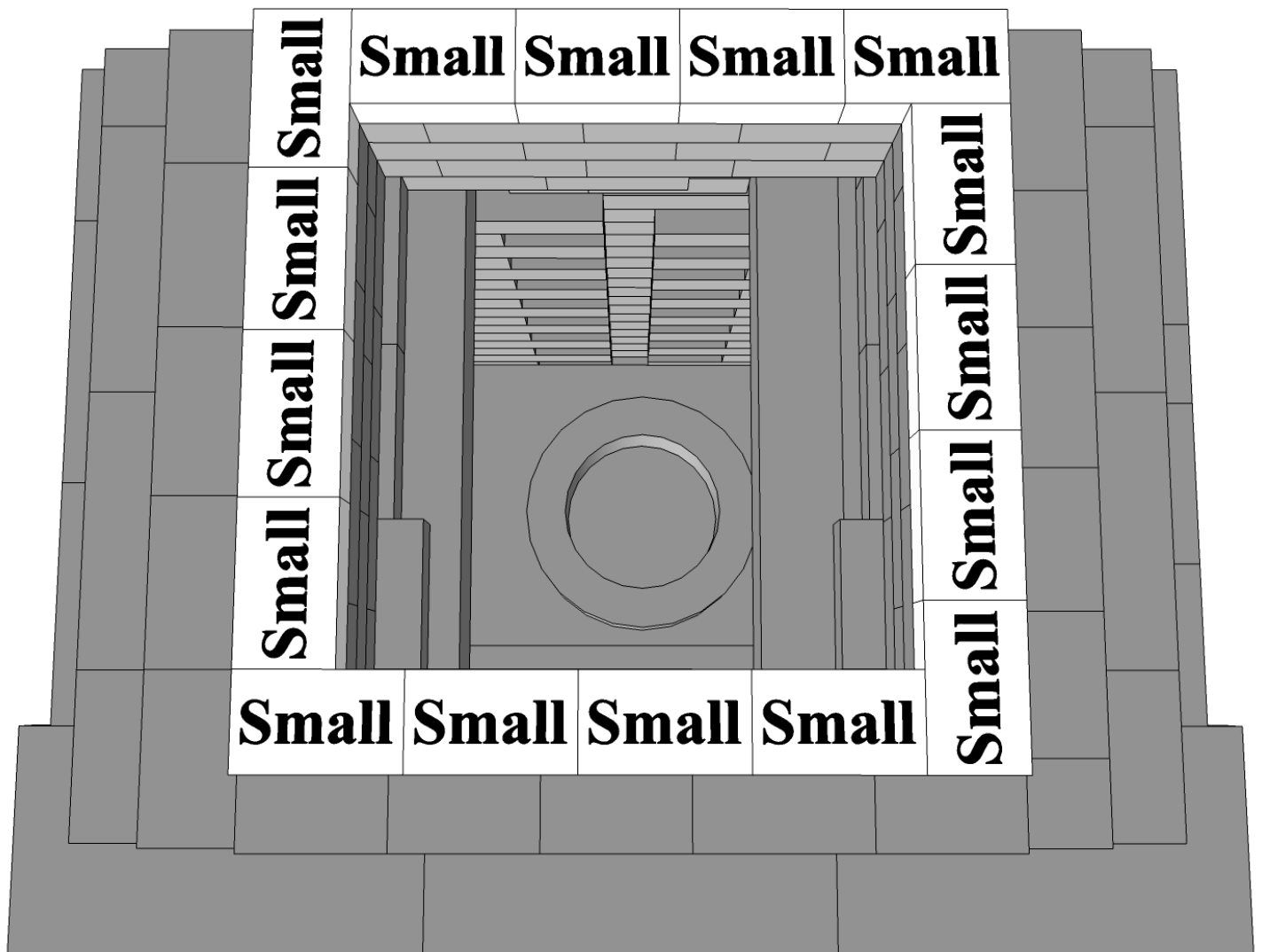

**Layer 24:**

Piece Count = (16) Small

Apply concrete adhesive and install per photo.

**Capa 24:**

Numero de Piezas = (16) Pequeños

Aplique adhesivo de concreto e instale por foto

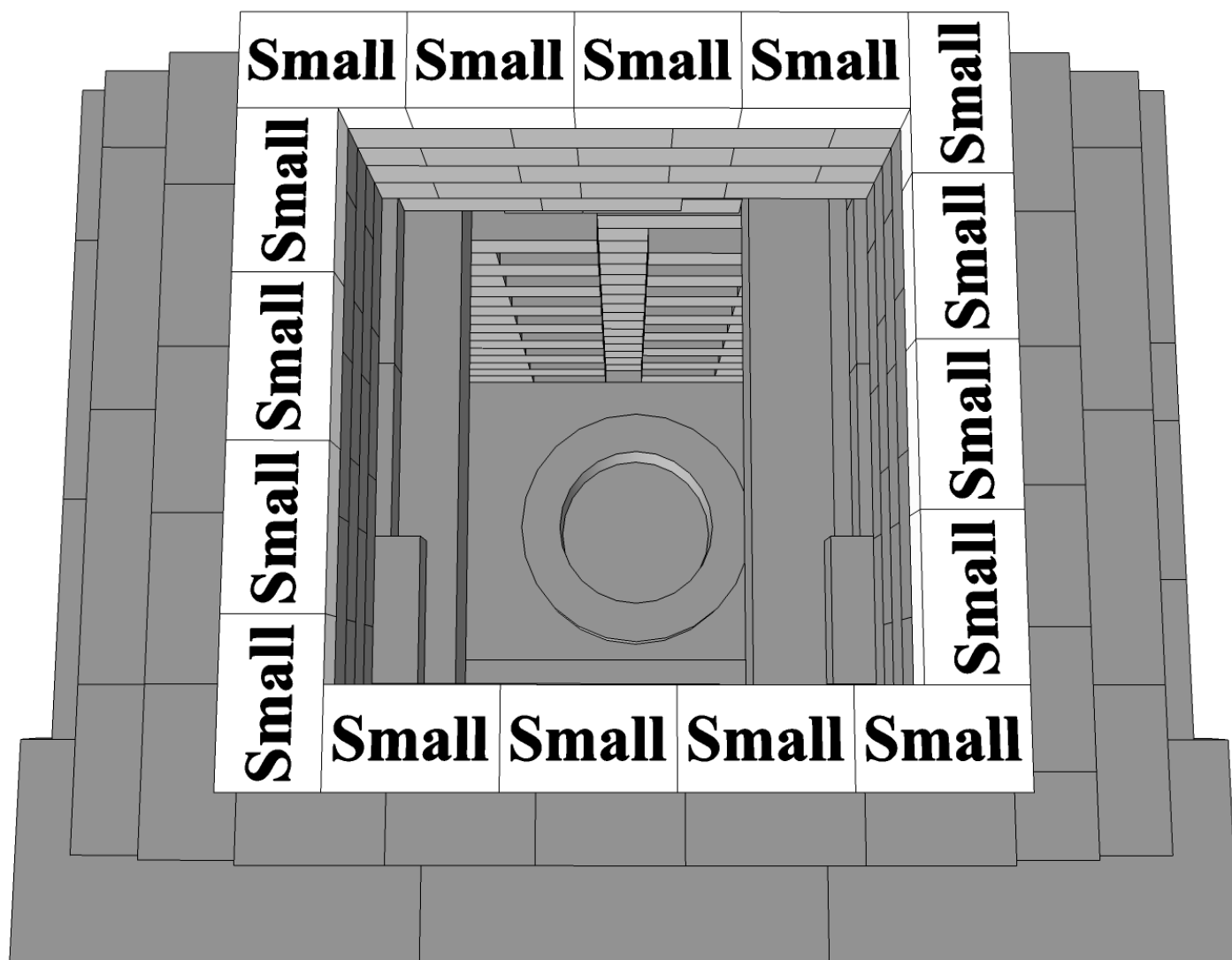

**Layer 25:**

Piece Count = (16) Small

Apply concrete adhesive and install per photo.

**Capa 25:**

Numero de Piezas = (16) Pequeños

Aplique adhesivo de concreto e instale por foto

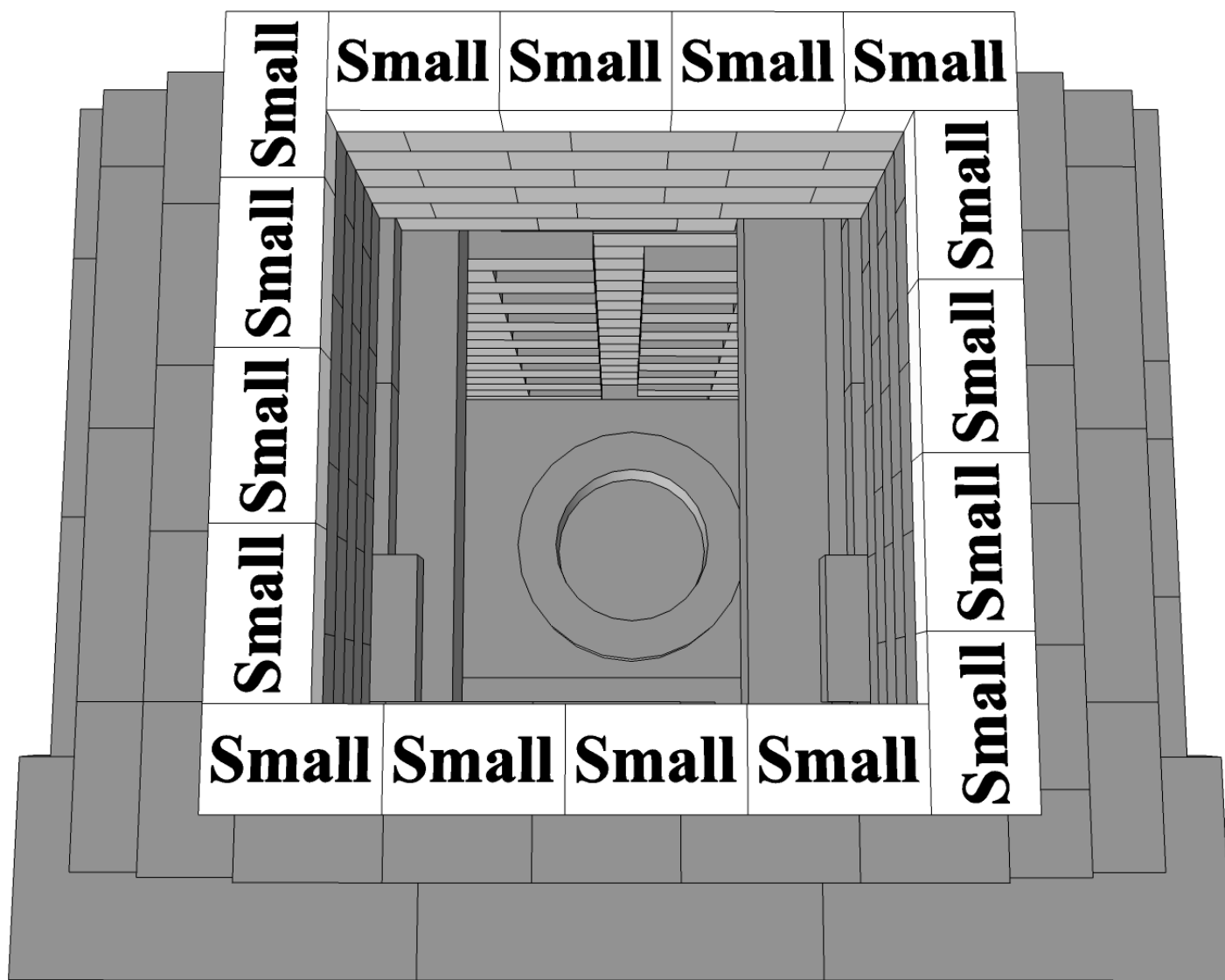

**Layer 26:**

Piece Count = (16) Small

Apply concrete adhesive and install per photo.

**Capa 26:**

Numero de Piezas = (16) Pequeños

Aplique adhesivo de concreto e instale por foto

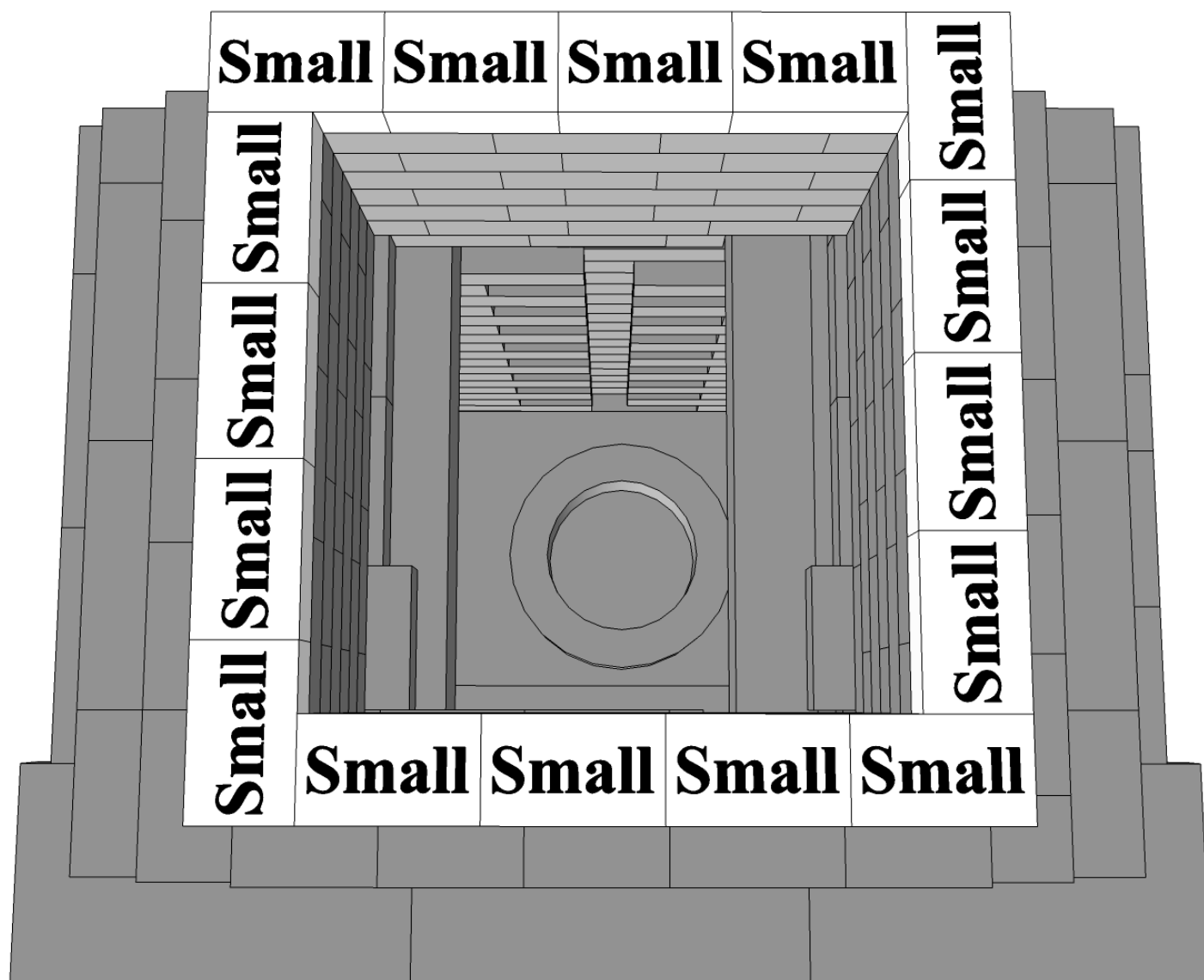

**Layer 27:**

Piece Count = (16) Small

Apply concrete adhesive and install per photo.

**Capa 27:**

Numero de Piezas = (16) Pequeños

Aplique adhesivo de concreto e instale por foto

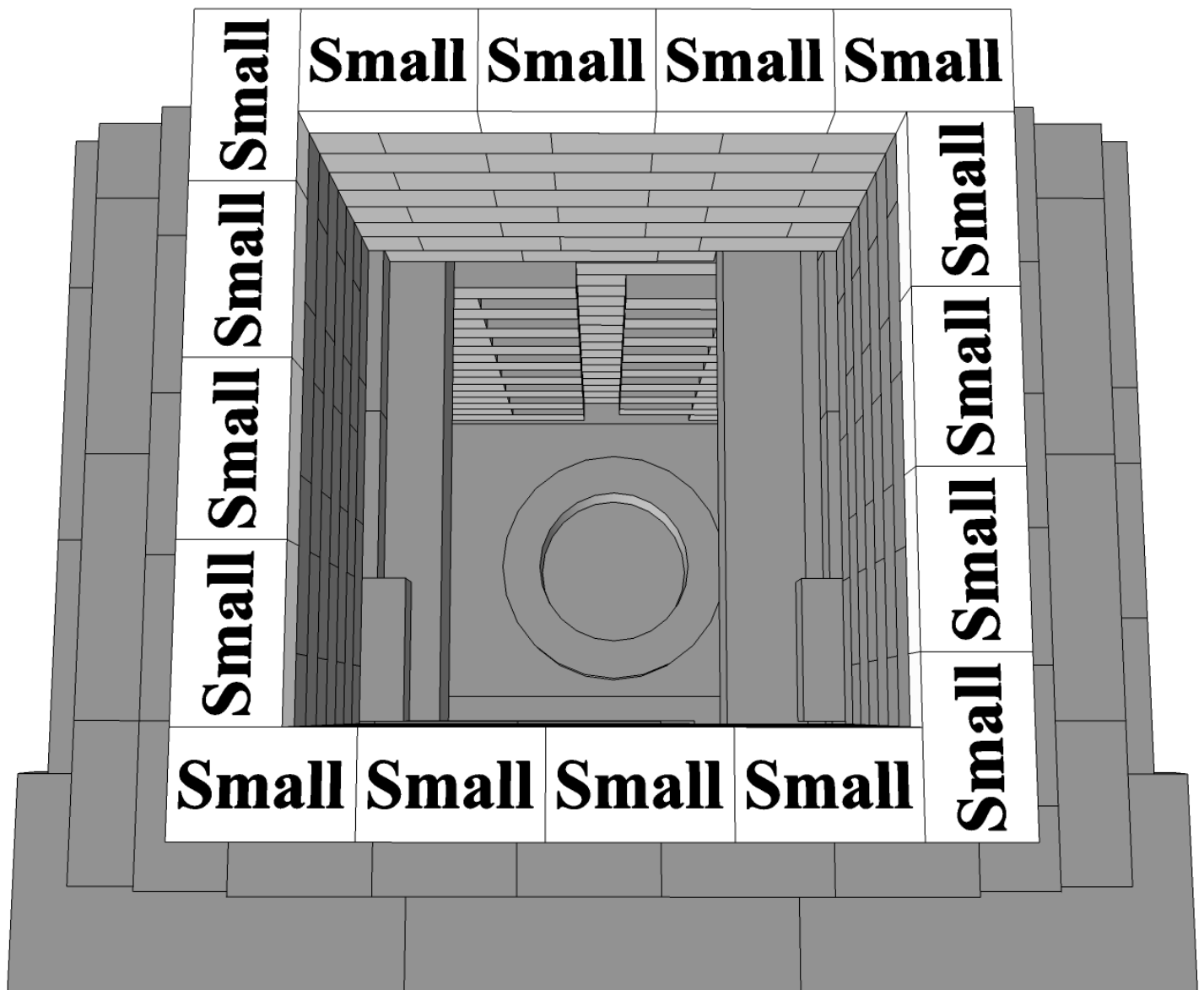

**Layer 28:**

Piece Count = (16) Small

Apply concrete adhesive and install per photo.

**Capa 28:**

Numero de Piezas = (16) Pequeños

Aplique adhesivo de concreto e instale por foto

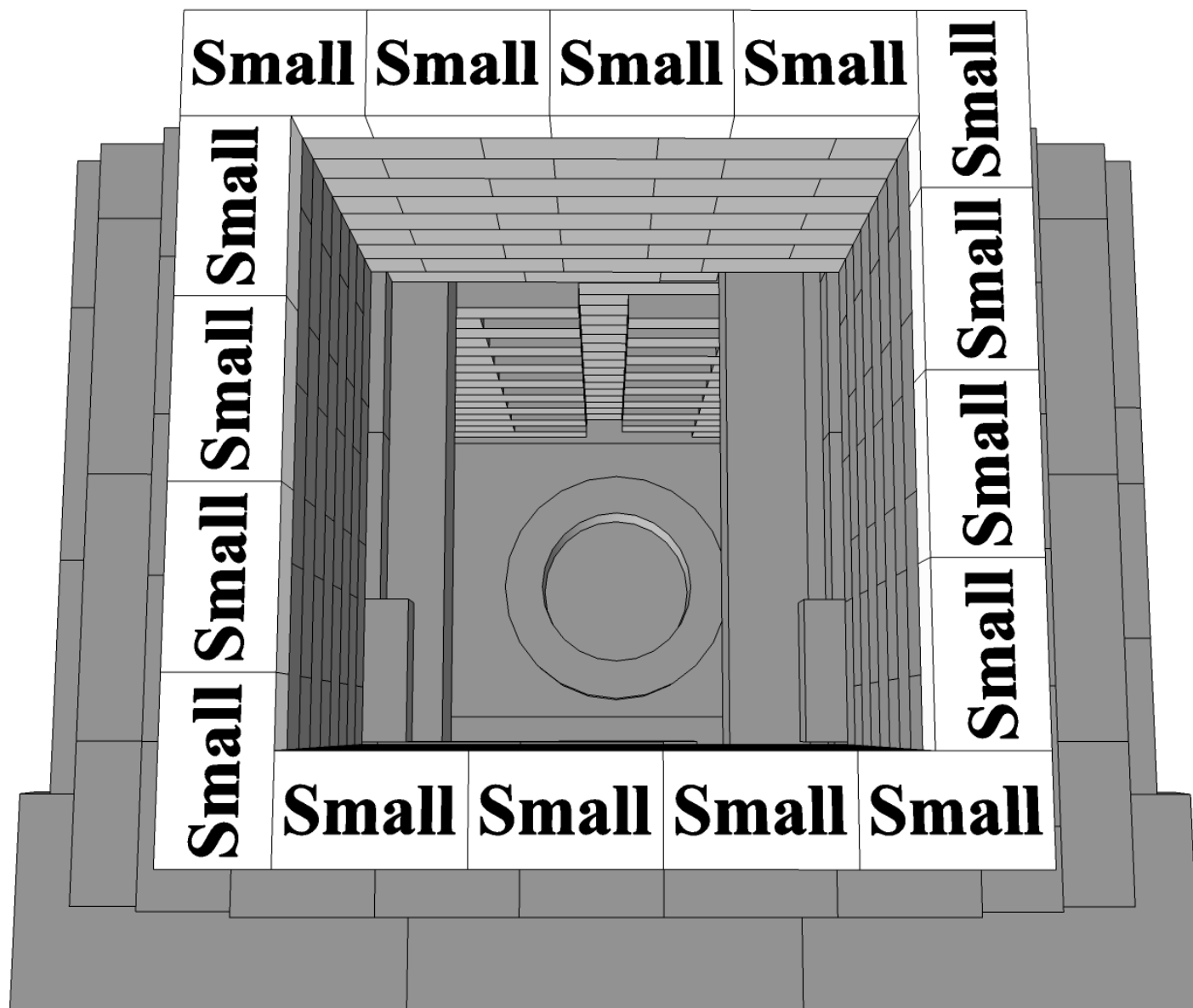

**Layer 29:**

Piece Count = (16) Small

Apply concrete adhesive and install per photo.

**Capa 29:**

Numero de Piezas = (16) Pequeños

Aplique adhesivo de concreto e instale por foto

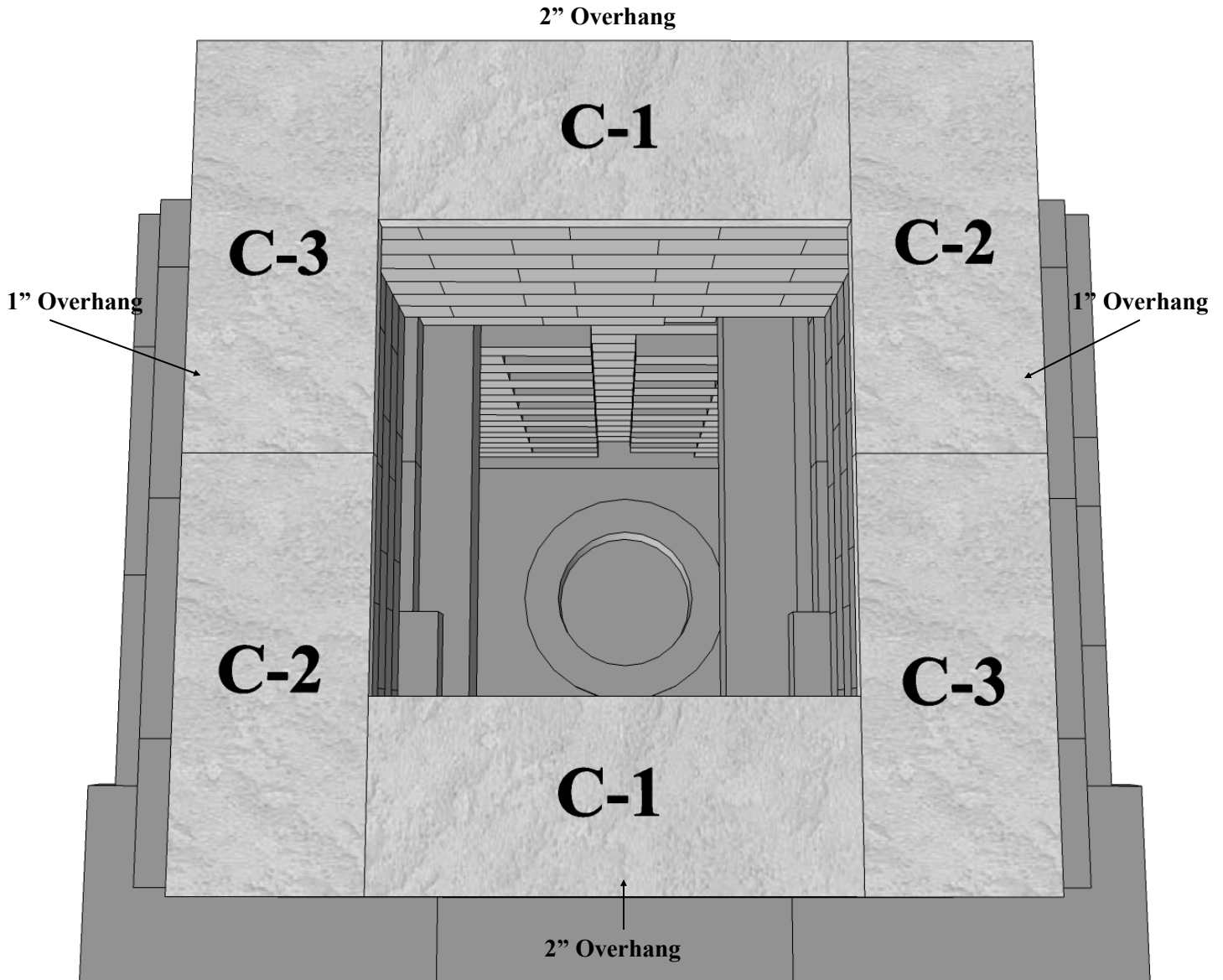

**Layer 30:**

Piece Count = (6) Cast Stone Cap Pieces

Install a 1" overhang on the left and right sides and 2" overhang on the front and back.

Apply concrete adhesive and install per photo.

**Capa 31:**

Numero de Piezas = (6) Pedazos de piedra del casquillo

Instale una 1" proyección encendido a la izquierda y a la derecha y 2" proyección en frente y detrás.

Aplice el pegamento concreto e instélelo por la foto





**Chase Flashing • El destellar de la persecución**



**Chase flashing with collar facing up.  
Persecucion que destella con el revestimiento del collar para arriba.**

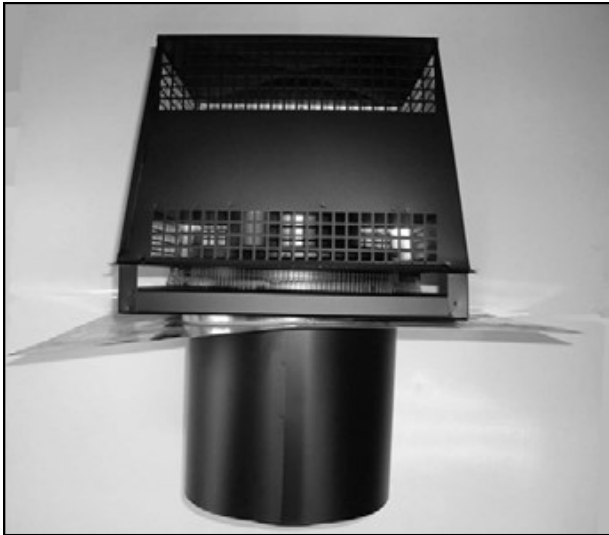

**Laver 32:**

Once the chimney has been centered, take the chase flashing with the collar up and slide it onto the termination cap sleeve until it is flush with the bottom of the termination cap. (See photo top left) See picture detail of how the termination cap chase flashing and chimney section should line up inside the block chimney cavity. (See photo top right) Take the entire assembly to the top of the fireplace chimney, carefully slide the termination cap sleeve into the chimney section while rotating left to right so the sections line up and sleeve together.

**Capa 32:**

Una vez que se ha centrado la chimenea tome la persecución que destella con el collar para arriba y deslícela encendido hacia la manga del casquillo de la terminacion hasta que sea rasante con la parte inferior del casquillo de la terminaci n. (Véase la foto inferior) Represente el detalle de c mo el destellar de la persecucion del casquillo de la terminacion y la seccion de la chimenea deben alinearse dentro de la cavidad de la chimenea del bloque. (Véase la foto abajo a la derecha) Lleve a la asamblea entera a la tapa de la chimenea, resbale cuidadosamente la manga del casquillo de la terminacion dentro de la secci n de la chimenea mientras que la rotaci n de izquierda a derecha las secciones se alinea y envuelve tan junta.

Once you have the termination cap sleeved into the chimney section, you can apply silicone between the final layer of block and the chase flashing to prevent any water or foreign material from entering chimney cavity. Locate the pre-drilled holes in the termination cap, then drill into both sides of the chase flashing. Fasten termination cap to flashing with sheet metal screws. Do the same on the opposite side. \*\*The first time you go to use your fireplace light a small fire for the first 8 hours of use so you properly season the inner fire lining of your firebox.

Una vez que usted tiene el casquillo de la terminacion envuelto en la seccion de la chimenea, usted puede aplicar el silicón entre la capa final de bloque y la persecucion que destella para prevenir cu-alquier agua o material extranjero de la cavidad de la chimenea que entra. Localice los agujeros pretaladrados en casquillo de la terminacion. Entonces perfora en ambos lados de destellar de la persecucion. Instale los tornillos y el tornillo de metal de hoja en casquillo. Haga iguales en lado opuesto.

\*\* La primera vez que usted va a utilizar su luz de la chimenea un pequeño fuego para las primeras 8 horas de uso que usted sazona tan correctamente la guarnicion interna del fuego de su caja del fuego.

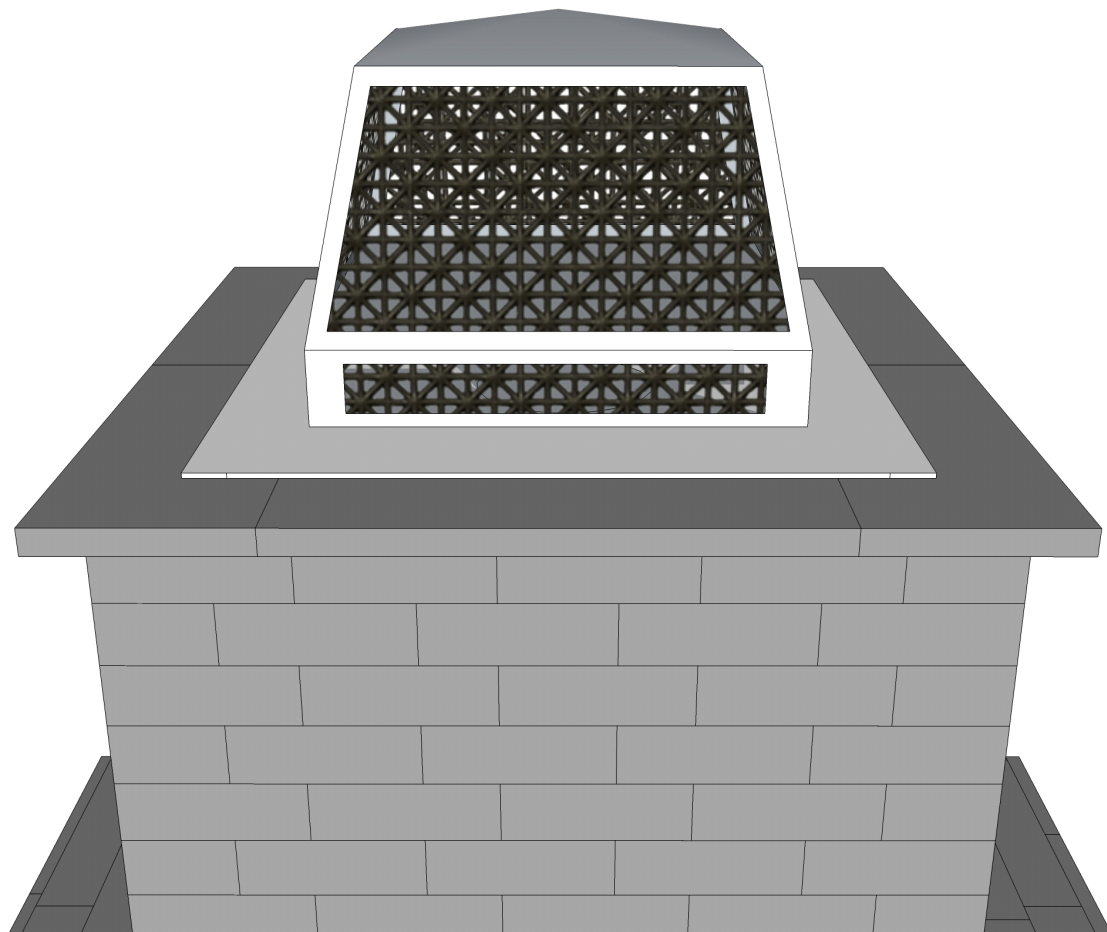

## Medallion Installation For Fireplace Kits

15' tie down strap over the medallion and  
around all 4 sides of the chimney  
15' atan la correa sobre el medallón y al-  
rededor de los 4 lados de la chimenea

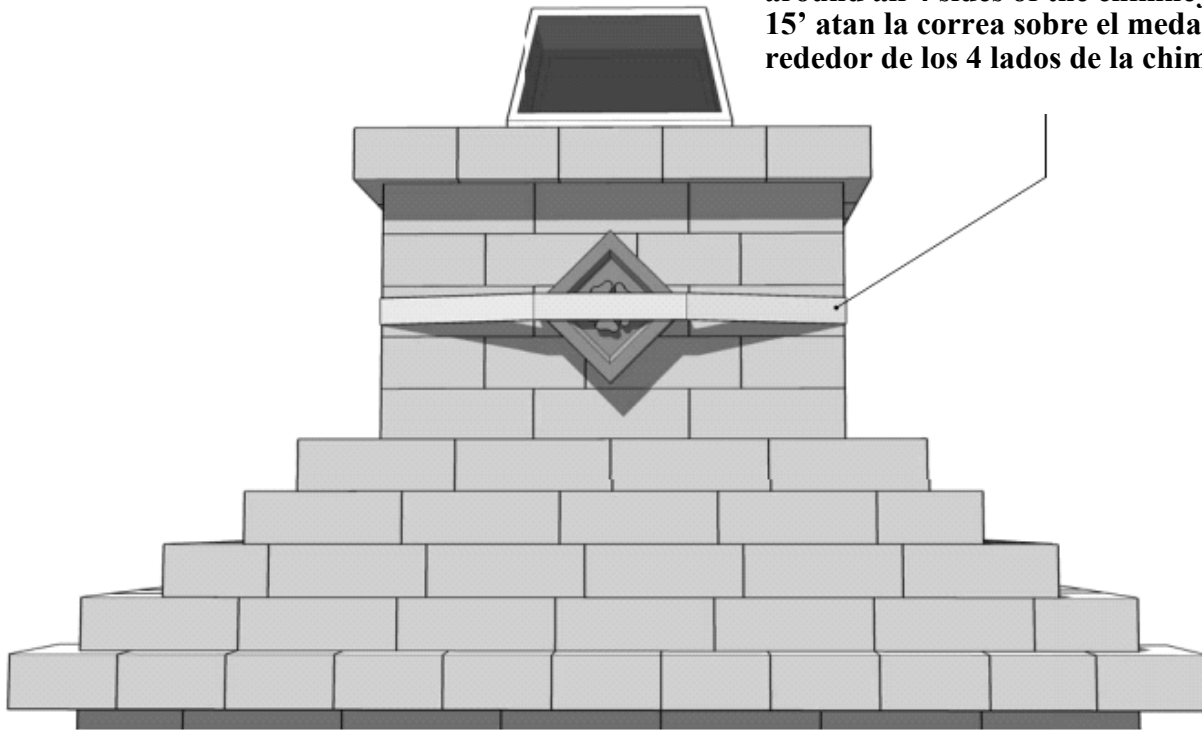

Once you have allowed the adhesive to dry for 24 hrs on the fireplace kit you can now install the medallion. You will need a 15' ratchet strap to hold it in place while the adhesive dries. Take measurements from top to bottom and right to left of the chimney to find the center. Take the strap and put it around the chimney loosely. Apply concrete adhesive to the back of the medallion and position the orientation either square or diamond then hold it in place. With another person, position the strap over the medallion around the chimney and ratchet the strap to hold it in place.

\*Allow 48 hrs for adhesive to dry then remove ratchet strap.

Una vez que usted ha permitido que el pegamento se seque por 24 horas en el kit de la chimenea usted puede ahora instalar el medallón. Usted necesitará correa del trinquete 15' sostenerla en el lugar mientras que el pegamento se seca. Lleve las medidas de arriba a abajo y derecho a la izquierda de la chimenea encontrar el centro. Tome la correa y póngala alrededor de la chimenea libremente. Aplique el pegamento concreto a la parte posterior del medallón y coloque el cuadrado de la orientación u o el diamante después lo lleva a cabo en el lugar. Con otra persona, coloque la correa sobre el medallón alrededor de la chimenea y ratchet la correa para sostenerla en el lugar.

\*Permita que 48 horas para que el pegamento entonces se seque quitan la correa del trinquete.

VIEWS

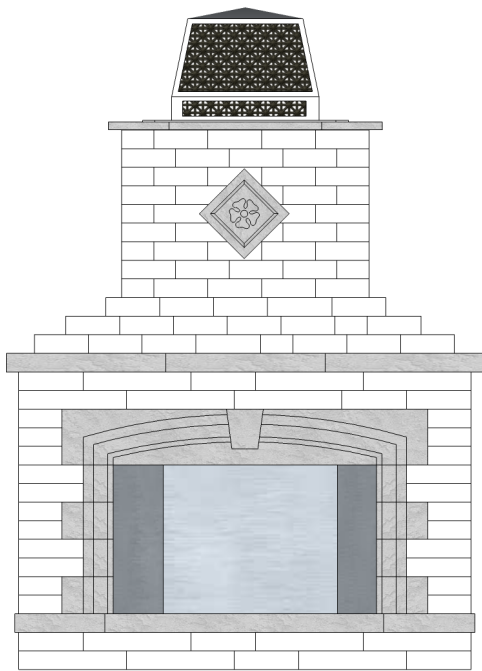

FRONT

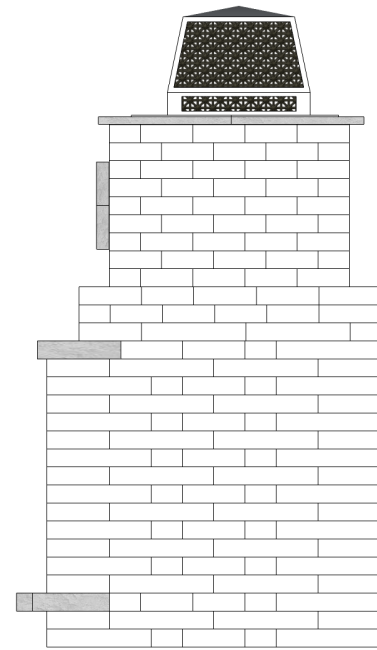

RIGHT

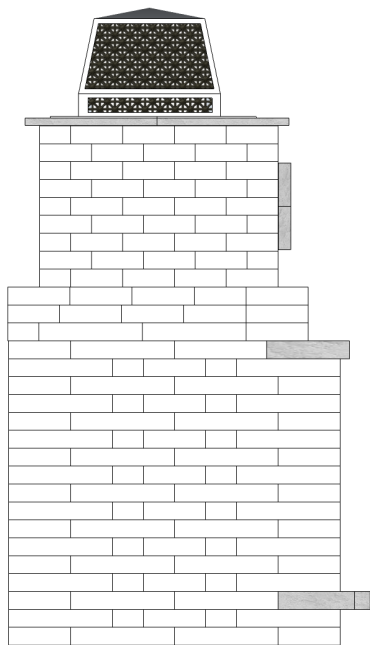

LEFT

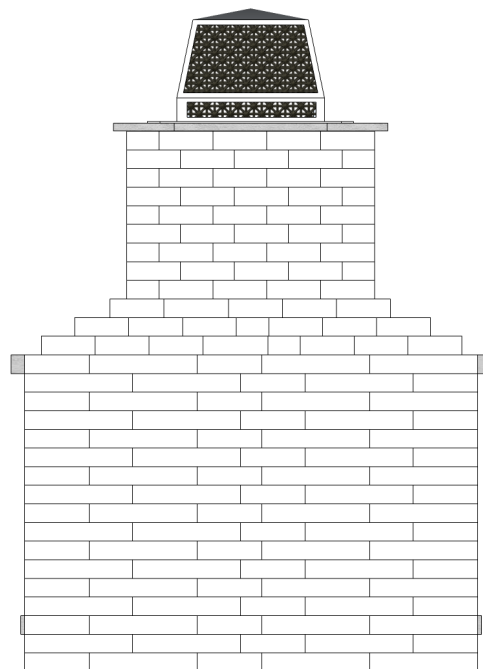

BACK